

**ВІДКРИТИЙ ВСЕУКРАЇНСЬКИЙ ТУРНИР З ВІЛЬНОЇ
БОРОТЬБИ СЕРЕД ЮНАКІВ ТА ДІВЧАТ ПАМ'ЯТІ ЗТУ**

Л.ДУНАЯ



**UNITED WORLD
WRESTLING**

ХАРКІВ (ХРК)

2019-01-21 - 2019-01-24 2019

Результати

ВІЛЬНА БОРОТЬБА





Відкритий всеукраїнський турнір з вільної боротьби серед юнаків та дівчат пам'яті ЗТУ Л.Дуная

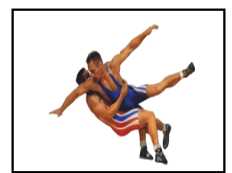

Харків, 2019-01-21 - 2019-01-24

Вільна боротьба : 45 кг

Хід змагань

Кваліфікація		1/8 Фіналу		1/4 Фіналу		1/2 Фіналу		Фінал	
1	Войтович Артур (ЛВ)	1	0 0	ЛВ	P1 0	P2 0	P3 0		
2	Коваленко Єгор (ХРК)	2	3 4	ХРК	P1 2	P2 2	P3 0		
3	Скорик Кирило (ХРК)	3	0 0	ХРК	P1 0	P2 0	P3 0		
4	Прус Ростислав (КИЇВ)	4	5 11	КИЇВ	P1 9	P2 2	P3 0		
5	Ковальчук Дмитро (ХМЛ)	5	1 2	ХМЛ	P1 2	P2 0	P3 0		
6	Васюк Єгор (ХРК)	6	3 4	ХРК	P1 2	P2 2	P3 0		
7	Мусієнко Іван (ХРК)	7	3 7	ХРК	P1 7	P2 0	P3 0		
8	Котеленець Іван (СУМ)	8	0 0	СУМ	P1 0	P2 0	P3 0		
9	Волошин Марко (ДНЦ)	9	0 0	ДНЦ	P1 0	P2 0	P3 0		
10	Сантєладзе Ніколоз (ГРЗ)	10	3 9	ГРЗ	P1 0	P2 9	P3 0		
11	Аругюнян Едік (АРМ)	11	3 8	АРМ	P1 6	P2 2	P3 0		
12	Луценко Станіслав (ХРК)	12	1 2	ХРК	P1 2	P2 0	P3 0		
13	Мидловець Ярослав (КО)	13	1 2	КО	P1 0	P2 2	P3 0		
14	Винтонішин Деніс (ХРК)	14	1 0	ХРК	P1 0	P2 0	P3 0		
15	Фуголь Владислав (ЛВ)	15	0 0	ЛВ	P1 0	P2 0	P3 0		
16	Мустафазаде Е. (АЗР)	16	3 3	АЗР	P1 1	P2 2	P3 0		
17	Залужний Михайло (ЗПЖ)	17	0 0	ЗПЖ	P1 0	P2 0	P3 0		
18	Орисенко Володимир (ПЛТ)	18	1 3	ПЛТ	P1 3	P2 5	P3 0		
19	Прус Ілля (КИЇВ)	19	3 4	КИЇВ	P1 6	P2 7	P3 0		
20	Єжов Сергій (КО)	20	1 3	КО	P1 1	P2 2	P3 0		
21	Тарасов Юрій (ХРК)	21	0 0	ХРК	P1 0	P2 0	P3 0		
22	Кіріченко Михайло (ХРК)	22	3 9	ХРК	P1 2	P2 2	P3 0		

10 Сантєладзе Ніколоз (ГРЗ)

Класифікація

Місце	Область	Ім'я
1	ГРЗ	Сантєладзе Ніколоз
2	ХРК	Коваленко Єгор
3	КИЇВ	Прус Ростислав
3	АРМ	Аругюнян Едік
5	ХРК	Васюк Єгор
5	АЗР	Мустафазаде Е.
7	КИЇВ	Прус Ілля
8	ХРК	Кіріченко Михайло
9	КО	Мидловець Ярослав
10	ХРК	Мусієнко Іван
11	ПЛТ	Орисенко Володимир
12	КО	Єжов Сергій
13	ХМЛ	Ковальчук Дмитро
14	ХРК	Луценко Станіслав
15	ХРК	Винтонішин Деніс
16	ЛВ	Войтович Артур
17	СУМ	Котеленець Іван
18	ЗПЖ	Залужний Михайло
19	ХРК	Тарасов Юрій
20	ХРК	Скорик Кирило
20	ЛВ	Фуголь Владислав
22	ДНЦ	Волошин Марко

Втішні сутички					
ФІНАЛІСТ 1					
1	0 0	ЛВ	P1 0	P2 0	P3 0
4	5 2	КИЇВ	P1 2	P2 0	P3 0
4 Прус Ростислав (КИЇВ)					
Бронзова медаль					
ФІНАЛІСТ 2					
9	0 0	ДНЦ	P1 0	P2 0	P3 0
11	4 10	АРМ	P1 10	P2 0	P3 0
11 Аругюнян Едік (АРМ)					
Бронзова медаль					



**Відкритий всеукраїнський турнір з вільної боротьби
серед юнаків та дівчат пам'яті ЗТУ Л.Дуная**

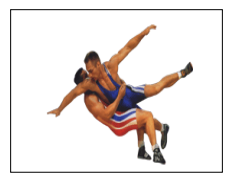

Класифікація

Харків, 2019-01-21 - 2019-01-24

Вільна боротьба : 45 кг

1 - Золото



САНТЕЛАДЗЕ Ніколом

2 - Срібло



КОВАЛЕНКО Єгор

3 - Бронза



ПРУС Ростислав



АРУТЮНЯН Едік

М	Ж	Ім'я	Д.Н.	Розр.	Область	ФСТ	Тренер
1	10	Сантєладзе Ніколом	2003-00-00	КМС	ГРЗ		Кетїшвілі Лашва, Музіашвілі Шалва
2	2	Коваленко Єгор	2002-06-06	I	ХРС	КЛС	Кубїшїїн В.І., Бєвзюк Є.В.
3	4	Прус Ростислав	2004-05-09	КМС	КИЇВ	СК	
3	11	Арутюнян Едік	2003-00-00	КМС	АРМ		Налбандян Арутюн
5	6	Васюк Єгор	2005-01-01	I	ХРК	МОН	Гулаков Б., Заяц О.О.
5	16	Мустафазаде Еміль Хазар	2004-07-13	КМС	АЗР		Азат Умудов
7	19	ПРУС Ілля	2004-05-09	КМС	КИЇВ	СК	Захарків С.,, Свіріденко В.І.
8	22	КІРІЧЕНКО Михайло	2004-01-01	I	ХРК	МОН	Сидоренко Д.О., Заяц О.О.
9	13	МИДЛОВЕЦЬ Ярослав	2003-09-26	КМС	КО	МОН	Ячїнський Ю., Кушнір М.М.
10	7	МУСІЄНКО Іван	2005-01-01	I	ХРК	ДНМ	Фєдина С.В., Заяц О.О.
11	18	ОРИСЕНКО Володимир	2004-01-01	I	ПЛТ	КЛС	Блацак І.Ф., Блацак О.О.
12	20	ЄЖОВ Сергій	2004-06-25	КМС	КО	МОН	Єжов О.А., Кушнір М.М.
13	5	КОВАЛЬЧУК Дмитро	2004-01-01	I	ХМЛ	МОН	Тарадай М.П.Мозолук О.
14	12	ЛУЦЕНКО Станіслав	2003-02-28	I	ХРК	МОН	Лозний О.В., Заяц О.О.
15	14	ВИНТОНИШИН Денис	2003-09-13	I	ХРК	МОН	Іліметов А.Р.
16	1	ВОЙТОВИЧ Артур	2004-01-01	КМС	ЛВ	МОН	Вовк І.В.
17	8	КОТЕЛЕНЕЦЬ Іван	2003-00-00	II	СУМ	МОН	Ільяшенко О.
18	17	ЗАЛУЖНИЙ Михайло	2003-01-01	II	ЗПЖ	СК	Хімченко С.В., Максимчук Є.В.
19	21	ТАРАСОВ Юрій	2004-01-01	I	ХРК	СК	Євтифїєв А.С., Назаров О.О.

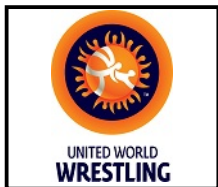

Відкритий всеукраїнський турнір з вільної боротьби
серед юнаків та дівчат пам'яті ЗТУ Л.Дуная

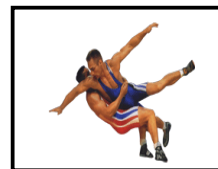

Класифікація

Харків, 2019-01-21 - 2019-01-24

Вільна боротьба : 45 кг

<i>М</i>	<i>Ж</i>	<i>Ім'я</i>	<i>Д.Н.</i>	<i>Розр.</i>	<i>Область</i>	<i>ФСТ</i>	<i>Тренер</i>
20	3	СКОРИК Кирило	2005-01-01	I	ХРК	МОН	Ясиневич А.К., Заяц О.О.
21	15	ФУГОЛЬ Владислав	2002-10-15	I	ЛВ	ДНМ	Лозний О.В., Заяц О.О.
22	9	ВОЛОШИН Марко	2003-02-03	I	ДНЦ	УНА	Слепушкін С.О.



Відкритий всеукраїнський турнір з вільної боротьби серед юнаків та дівчат пам'яті ЗТУ Л.Дуная

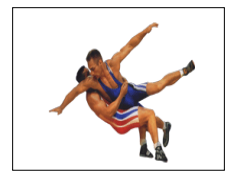

Хід змагань

Харків, 2019-01-21 - 2019-01-24

Вільна боротьба : 48 кг

Кваліфікація		1/8 Фіналу		1/4 Фіналу		1/2 Фіналу		Фінал	
1	Аніпченко Данііл (ДНЦ)	1	ДНЦ	2	ГРЗ	2	ГРЗ	8	ОД
2	Гогрічіані Георгій (ГРЗ)	2	ГРЗ	4	МЛД	8	ОД	9	ДНП
3	Кравченко Ярослав (ДНЦ)	3	ДНЦ	6	ПЛТ	8	ОД	9	ДНП
4	Тулба Ілля (МЛД)	4	МЛД	8	ОД	9	ДНП	9	ДНП
5	Волочій Едуард (КО)	5	КО	9	ДНП	9	ДНП	9	ДНП
6	Юсов Тимур (ПЛТ)	6	ПЛТ	9	ДНП	9	ДНП	9	ДНП
7	Дяченко Єгор (ХРС)	7	ХРС	12	КО	9	ДНП	9	ДНП
8	Терзі Іван (ОД)	8	ОД	13	АРМ	13	АРМ	9	ДНП
9	Абрамов Владислав (ДНП)	9	ДНП	14	ДНЦ	13	АРМ	9	ДНП
10	Вірченко Станіслав (ХРК)	10	ХРК	14	ДНЦ	13	АРМ	9	ДНП
11	Левадний Кирило (ХРК)	11	ХРК	15	ХРК	17	ОД	9	ДНП
12	Шульц Давид (КО)	12	КО	17	ОД	17	ОД	9	ДНП
13	Амірханян Вардан (АРМ)	13	АРМ	17	ОД	17	ОД	9	ДНП
14	Нікітін Гавриїл (ДНЦ)	14	ДНЦ	17	ОД	17	ОД	9	ДНП
15	Соловей Руслан (ХРК)	15	ХРК	17	ОД	17	ОД	9	ДНП
16	Мельник Олександр (ТРН)	16	ХРК	17	ОД	17	ОД	9	ДНП
17	Веліксар Іван (ОД)	17	ОД	17	ОД	17	ОД	9	ДНП
18	Козир Максим (СУМ)	17	ОД	17	ОД	17	ОД	9	ДНП

9 Абрамов Владислав (ДНП)

Класифікація

Місце	Область	Ім'я
1	ДНП	Абрамов Владислав
2	ОД	Терзі Іван
3	ГРЗ	Гогрічіані Георгій
3	АРМ	Амірханян Вардан
5	ПЛТ	Юсов Тимур
5	КО	Шульц Давид
7	ОД	Веліксар Іван
8	МЛД	Тулба Ілля
9	ХРК	Соловей Руслан
10	СУМ	Козир Максим
11	ХРС	Дяченко Єгор
12	ДНЦ	Нікітін Гавриїл
12	КО	Волочій Едуард
14	ДНЦ	Аніпченко Данііл
14	ТРН	Мельник Олександр
16	ДНЦ	Кравченко Ярослав
17	ХРК	Вірченко Станіслав
18	ХРК	Левадний Кирило

Втішні сутички	
ФІНАЛІСТ 1	
7	ХРС
6	ПЛТ
2 Гогрічіані Георгій (ГРЗ)	
Бронзова медаль	
ФІНАЛІСТ 2	
10	ХРК
12	КО
13	АРМ
13 Амірханян Вардан (АРМ)	
Бронзова медаль	

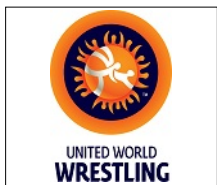

Відкритий всеукраїнський турнір з вільної боротьби серед юнаків та дівчат пам'яті ЗТУ Л.Дуная

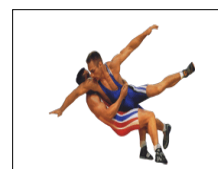

Класифікація

Харків, 2019-01-21 - 2019-01-24

Вільна боротьба : 48 кг

1 - Золото



АБРАМОВ Владислав

2 - Срібло

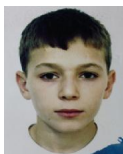

ТЕРЗІ Іван

3 - Бронза



ГОГРІЧІАНІ Георгій



АМІРХАНЯН Вардан

М	Ж	Ім'я	Д.Н.	Розр.	Область	ФСТ	Тренер
1	9	Абрамов Владислав	2002-09-11	КМС	ДНП	МОН	Пісковий В.М., Семенюшко О.І.
2	8	Терзі Іван	2002-07-28	I	ОД	МОН	Ябанджі Г.Х., Петков І.І.
3	2	Гогрічіані Георгій	2003-00-00	КМС	ГРЗ		Кетійшвілі Лаїва, Музіашвілі Шалва
3	13	Амірханян Вардан	2003-00-00	КМС	АРМ		Налбандян Арутюн
5	6	Юсов Тимур	2005-01-01	I	ПЛТ	КЛС	Пономарьов В.В., Табакін А.І.
5	12	Шульц Давид	2003-09-10	КМС	КО	МОН	Кушнір М.М., Єжов О.А.
7	17	ВЕЛІКСАР Іван	2003-03-12	I	ОД	МОН	Петков І.І., Ябанджі Г.-.
8	4	ТУЛБА Ілля	2003-01-01	I	МЛД	МЛД	
9	15	СОЛОВЕЙ Руслан	2003-01-01	I	ХРК	ДНМ	Терзійський Ф.Ф., Заяц О.О.
10	18	КОЗИР Максим	2003-01-01	КМС	СУМ	ДНМ	Скварча О.К., Скварча С.К.
11	7	ДЯЧЕНКО Єгор	2003-11-18	I	ХРС	МОН	Мешков А.П., Бевзюк Є.В.
12	14	НІКІТІН Гавриїл	2003-12-31	I	ДНЦ	УНА	Нікітін В.М., Чурай М.М.
13	5	ВОЛОЧІЙ Едуард	2004-01-01	I	КО	МОН	Драч В.Б., Кушнір М.М.
14	1	АНІПЧЕНКО Даніїл	2004-00-00	I	ДНЦ	МОН	Леончук В.В., Новомлинський Є.М.
15	16	МЕЛЬНИК Олександр	2003-09-20	КМС	ТРН	МОН	Король Є.П., Король П.Є.

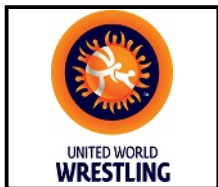

Відкритий всеукраїнський турнір з вільної боротьби
серед юнаків та дівчат пам'яті ЗТУ Л.Дуная

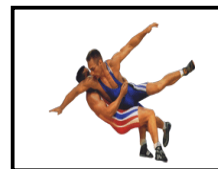

Класифікація

Харків, 2019-01-21 - 2019-01-24

Вільна боротьба : 48 кг

<i>М</i>	<i>Ж</i>	<i>Ім'я</i>	<i>Д.Н.</i>	<i>Розр.</i>	<i>Область</i>	<i>ФСТ</i>	<i>Тренер</i>
16	3	КРАВЧЕНКО Ярослав	2005-01-01	I	ДНЦ	СК	Єфремов А.В.,Єфремов М.В.
17	10	ВІРЧЕНКО Станіслав	2004-01-01	I	ХРК	СК	Булгаков А.М.
18	11	ЛЕВАДНИЙ Кирило	2003-00-00	II	ХРК	МОН	Журавель С.О.



Відкритий всеукраїнський турнір з вільної боротьби серед юнаків та дівчат пам'яті ЗТУ Л.Дуная

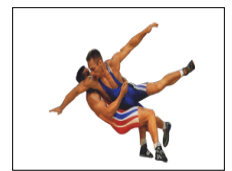

Хід змагань

Харків, 2019-01-21 - 2019-01-24

Вільна боротьба : 51 кг

Кваліфікація		1/8 Фіналу		1/4 Фіналу		1/2 Фіналу		Фінал	
1	Кудинов Данііл (ПЛТ)	1	1 2	ПЛТ	P1 2	P2 0	P3 0		
2	Бакалян Арсен (АРМ)	2	4 13	АРМ	P1 9	P2 4	P3 0		
3	Вечерок Вадим (ДНЦ)	3	0 0	ДНЦ	P1 0	P2 0	P3 0		
4	Грінік Руслан (ХРК)	4	3 9	ХРК	P1 3	P2 6	P3 0		
5	Казанжи Георгій (ОД)	5	4 10	ОД	P1 8	P2 2	P3 0		
6	Шуба Дмитро (КИЇВ)	6	0 0	КИЇВ	P1 0	P2 0	P3 0		
7	Клепак Валентин (КО)	7	3 5	КО	P1 5	P2 0	P3 0		
8	Харитонов Євгеній (ДНЦ)	8	1 2	ДНЦ	P1 0	P2 2	P3 0		
9	Феняк Павло (ХРК)	9	0 0	ХРК	P1 0	P2 0	P3 0		
10	Соловей Іван (ХРК)	10	5 0	ХРК	P1 0	P2 0	P3 0		
11	Зубаль Микита (ХРС)	11	1 2	ХРС	P1 2	P2 0	P3 0		
12	Глебов Данііл (ЗПЖ)	12	0 0	ЗПЖ	P1 0	P2 0	P3 0		
13	Ісмаїлов А. (АЗР)	13	3 3	АЗР	P1 0	P2 3	P3 0		
14	Мартиневич Максим (КО)	14	0 0	КО	P1 0	P2 0	P3 0		
15	Мулявко Захар (ХРС)	15	0 0	ХРС	P1 0	P2 0	P3 0		
16	Черніков Дмитро (ДНЦ)	16	0 0	ДНЦ	P1 0	P2 0	P3 0		
17	Дідошак Олександр (ЛВ)	17	4 10	ЛВ	P1 6	P2 4	P3 0		
18	Пасічник Тимур (ХРК)	18	0 0	ХРК	P1 0	P2 0	P3 0		
19	Мокренко Дмитро (СУМ)	19	4 10	СУМ	P1 10	P2 0	P3 0		
20	Гюлмамедов Сахіл (ХРК)	20	0 0	ХРК	P1 0	P2 0	P3 0		
21	Вовк Юрій (ТРН)	21	4 10	ТРН	P1 10	P2 4	P3 0		

Класифікація

Місце	Область	Ім'я
1	ОД	Казанжи Георгій
2	АЗР	Ісмаїлов Азіл Захід
3	АРМ	Бакалян Арсен
3	ХРС	Зубаль Микита
5	КО	Клепак Валентин
5	ТРН	Вовк Юрій
7	ЛВ	Дідошак Олександр
8	ХРК	Соловей Іван
9	КО	Мартиневич Максим
10	СУМ	Мокренко Дмитро
11	ХРК	Грінік Руслан
12	ДНЦ	Харитонов Євгеній
13	ПЛТ	Кудинов Данііл
14	ДНЦ	Вечерок Вадим
15	ДНЦ	Черніков Дмитро
15	ХРК	Пасічник Тимур
15	ХРК	Гюлмамедов Сахіл
15	ХРС	Мулявко Захар
19	ЗПЖ	Глебов Данііл
20	КИЇВ	Шуба Дмитро
21	ХРК	Феняк Павло

Втішні сутички	
ФІНАЛІСТ 1	
6 0 0	КИЇВ P1 0 P2 0 P3
7 4 10	КО P1 10 P2 0 P3
2 Бакалян Арсен (АРМ)	
Бронзова медаль	
ФІНАЛІСТ 2	
12 0 0	ЗПЖ P1 0 P2 0 P3
11 5 4	ХРС P1 4 P2 0 P3
11 Зубаль Микита (ХРС)	
Бронзова медаль	



Відкритий всеукраїнський турнір з вільної боротьби серед юнаків та дівчат пам'яті ЗТУ Л.Дуная

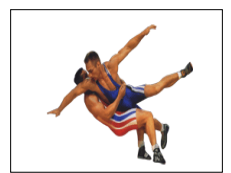

Класифікація

Харків, 2019-01-21 - 2019-01-24

Вільна боротьба : 51 кг

1 - Золото



КАЗАНЖИ Георгій

2 - Срібло



ІСМАІЛОВ Азіз Захід

3 - Бронза



БАКАЛЯН Арсен



ЗУБАЛЬ Микита

М	Ж	Ім'я	Д.Н.	Розр.	Область	ФСТ	Тренер
1	5	Казанжи Георгій	2002-00-00	КМС	ОД	МОН	Ябанджі Г.Х., Петков Г.І.
2	13	Ісмаїлов Азіз Захід	2002-01-25	КМС	АЗР		Азат Умудов
3	2	Бакалян Арсен	2003-00-00	КМС	АРМ		Налбандян Арутюн
3	11	Зубаль Микита	2003-07-11	I	ХРС	МОН	Петков Г., Бевзюк Є.В..
5	7	Клепак Валентин	2003-12-03	КМС	КО	МОН	Губренюк С.В., Одинак С.Т.
5	21	Вовк Юрій	2002-07-16	КМС	ТРН	МОН	Глібенко В.В., Король П.Є.
7	17	ДІДОШАК Олександр	2001-03-23	КМС	ЛВ	МОН	Кірілов Ю.О., Квятковська М.В.
8	10	СОЛОВЕЙ Іван	2004-01-21	I	ХРК	МОН	Ліметов А.Р.
9	14	МАРТИНОВИЧ Максим	2003-10-06	КМС	КО	МОН	Кравченко М.А., Губринюк С.В.
10	19	МОКРЕНКО Дмитро	2003-01-01	I	СУМ	КЛС	Тарабар Р.Г.
11	4	ГРІНІК Руслан	2002-04-13	I	ХРК	ДНМ	Булгаков А.М., Заяц О.О.
12	8	ХАРИТОНОВ Євгеній	2004-01-01	I	ДНЦ	СК	Єфремов А.В.
13	1	КУДИНОВ Данііл	2003-01-01	I	ПЛТ	КЛС	Ільченко В.Блацак І.
14	3	ВЕЧЕРОК Вадим	2004-01-01	I	ДНЦ	УНА	Леончук В., Новомлинський Є.М.
15	16	ЧЕРНІКОВ Дмитро	2003-01-01	I	ДНЦ	СК	Єфремов А.В., Єфремов М.В.
15	18	ПАСІЧНИК Тимур	2004-00-00	I	ХРК	МОН	Булгаков А.М.
15	20	ГЮЛМАМЕДОВ Сахіл	2004-00-00	II	ХРК	МОН	Толстой А.В.
18	15	МУЛЯВКО Захар	2003-01-01	I	ХРС	МОН	Бардачов П.С., Бевзюк Є.В.

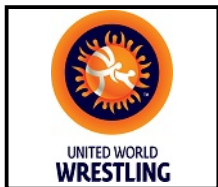

Відкритий всеукраїнський турнір з вільної боротьби
серед юнаків та дівчат пам'яті ЗТУ Л.Дуная

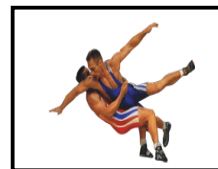

Класифікація

Харків, 2019-01-21 - 2019-01-24

Вільна боротьба : 51 кг

<i>М</i>	<i>Ж</i>	<i>Ім'я</i>	<i>Д.Н.</i>	<i>Розр.</i>	<i>Область</i>	<i>ФСТ</i>	<i>Тренер</i>
19	12	ГЛЕБОВ Даніл	2003-00-00	I	ЗПЖ	КЛС	Мовіла І.І.
20	6	ШУБА Дмитро	2004-04-27	КМС	КИЇВ	МОН	Пісковий В.М., Сурженко В.В.
21	9	ФЕНЯК Павло	2004-00-00	I	ХРК	МОН	Ченцов А.Ф.



Відкритий всеукраїнський турнір з вільної боротьби серед юнаків та дівчат пам'яті ЗТУ Л.Дуная

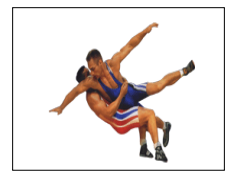

Хід змагань

Харків, 2019-01-21 - 2019-01-24

Вільна боротьба : 55 кг

Кваліфікація			1/8 Фіналу			1/4 Фіналу			1/2 Фіналу			Фінал		
1	Тюрін Богдан (ХРК)		1	3	ХРК	P1	P2	P3	1	0	ХРК	P1	P2	P3
				7		3	4	0		1		0	1	0
2	Колубай Роман (ПЛТ)		2	0	ПЛТ	P1	P2	P3	6	1	ЗПЖ	P1	P2	P3
						0	0	0		2		2	0	0
3	Зурабов Марк (ДНЦ)	P1 P2 P3	4	0	ДНЦ	P1	P2	P3	6	5	ЗПЖ	P1	P2	P3
		0 0 0				0	0	0		10		6	4	0
4	Запорізький Дмитро (ДНЦ)	P1 P2 P3	6	4	ЗПЖ	P1	P2	P3	10	4	МЛД	P1	P2	P3
		10 0 0				10	0	0		10		6	6	0
5	Гогніашвілі Давід (ГРЗ)	P1 P2 P3	8	0	ЗПЖ	P1	P2	P3	10	5	МЛД	P1	P2	P3
		2 3 0				0	0	0		10		6	2	0
6	Пан Єгор (ЗПЖ)	P1 P2 P3	10	4	МЛД	P1	P2	P3	10	3	МЛД	P1	P2	P3
		4 3 0				10	0	0		10		2	5	0
7	Габбасов Ербол (ДНЦ)	P1 P2 P3	12	1	ХРК	P1	P2	P3	13	0	ДНЦ	P1	P2	P3
		0 0 0				5	6	0		13		8	5	0
8	Васильковський Д. (ЗПЖ)	P1 P2 P3	13	3	ДНЦ	P1	P2	P3	16	4	ГРЗ	P1	P2	P3
		10 0 0				4	9	0		16		4	10	0
9	Смірнов Данило (ХРК)	P1 P2 P3	16	4	ГРЗ	P1	P2	P3	17	1	ХРК	P1	P2	P3
		6 0 0				4	10	0		17		2	1	0
10	Міхайлов Міхаїл (МЛД)	P1 P2 P3	19	3	ДНП	P1	P2	P3	19	0	ДНП	P1	P2	P3
		8 0 0				6	3	0		19		0	0	0
11	Кулакевич Віталій (РВН)	P1 P2 P3	21	1	КИЇВ	P1	P2	P3	21	5	ГРЗ	P1	P2	P3
		6 2 0				2	2	0		21		1	0	0
12	Шалюта Сергій (ХРК)	P1 P2 P3	24	0	ЧНЦ	P1	P2	P3	26	3	ДНЦ	P1	P2	P3
		3 6 0				0	0	0		26		2	4	0
13	Дзюбенко Олексій (ДНЦ)	P1 P2 P3	26	4	ДНЦ	P1	P2	P3	27	1	ХРК	P1	P2	P3
		6 4 0				10	0	0		27		0	1	0
14	Семерунь Денис (ХРК)	P1 P2 P3	27	1	ХРК	P1	P2	P3	30	1	ТРН	P1	P2	P3
		2 4 0				0	1	0		30		2	1	0
15	Ташогло Микола (ОД)	P1 P2 P3	30	3	ТРН	P1	P2	P3						
		0 0 0				1	8	0						
16	Барсонідзе Бежані (ГРЗ)	P1 P2 P3												
		10 0 0												
17	Хижняк Георгій (ХРК)	P1 P2 P3												
		4 10 0												
18	Шупрудько Вадим (РВН)	P1 P2 P3												
		4 4 0												
19	Лебедєв Олег (ДНП)	P1 P2 P3												
		0 0 0												
20	Пилипенко Роман (ЧНГ)	P1 P2 P3												
		0 0 0												
21	Стоян Андрій (КИЇВ)	P1 P2 P3												
		0 0 0												
22	Мурадов Шахмурад (ХРК)	P1 P2 P3												
		0 0 0												
23	Будзяк Микола (ЛВ)	P1 P2 P3												
		0 0 0												
24	Цуркан Вадим (ЧНЦ)	P1 P2 P3												
		2 2 0												
25	Щербаченко Влад (СУМ)	P1 P2 P3												
		0 2 0												
26	Савченко Микита (ДНЦ)	P1 P2 P3												
		5 6 0												
27	Руднев Нікіта (ХРК)	P1 P2 P3												
		1 5 0												
28	Кулик Богдан (КО)	P1 P2 P3												
		4 0 0												
29	Удовиченко Єгор (ХРК)	P1 P2 P3												
		0 0 0												
30	Ткач Андрій (ТРН)	P1 P2 P3												
		4 0 0												

Класифікація

Місце	Область	Ім'я
1	МЛД	Міхайлов Міхаїл
2	ГРЗ	Барсонідзе Бежані
3	ЗПЖ	Пан Єгор
3	ХРК	Хижняк Георгій
5	ДНЦ	Дзюбенко Олексій
5	ДНЦ	Савченко Микита
7	ЗПЖ	Васильковський Д.
8	ДНП	Лебедєв Олег
9	ТРН	Ткач Андрій
10	КИЇВ	Стоян Андрій
11	ДНЦ	Запорізький Дмитро
12	ХРК	Шалюта Сергій
13	ХРК	Руднев Нікіта
14	ХРК	Тюрін Богдан
15	ЧНЦ	Цуркан Вадим
16	РВН	Кулакевич Віталій
17	РВН	Шупрудько Вадим
18	ХРК	Семерунь Денис
19	ХРК	Смірнов Данило
20	ГРЗ	Гогніашвілі Давід
21	КО	Кулик Богдан
22	СУМ	Щербаченко Влад
23	ЧНГ	Пилипенко Роман
23	ХРК	Мурадов Шахмурад
25	ЛВ	Будзяк Микола
25	ХРК	Удовиченко Єгор
27	ПЛТ	Колубай Роман
28	ДНЦ	Зурабов Марк
28	ДНЦ	Габбасов Ербол
30	ОД	Ташогло Микола

Втішні сутички																	
ФІНАЛІСТ 1																	
9	0	ХРК	P1	P2	P3	8	1	ЗПЖ	P1	P2	P3	13	1	ДНЦ	P1	P2	P3
			0	0	0		4		4	0	0		2		1	1	0
8	5	ЗПЖ	P1	P2	P3	13	4	ДНЦ	P1	P2	P3	6	4	ЗПЖ	P1	P2	P3
			0	0	0		14		10	4	0		13		5	8	0
6 Пан Єгор (ЗПЖ) Бронзова медаль																	
ФІНАЛІСТ 2																	
15	0	ОД	P1	P2	P3	17	3	ХРК	P1	P2	P3	17	5	ХРК	P1	P2	P3
			0	0	0		10		6	4	0		0		0	0	0
17	4	ХРК	P1	P2	P3	19	1	ДНП	P1	P2	P3	26	0	ДНЦ	P1	P2	P3
			2	8	0		5		2	3	0				0	0	0
17 Хижняк Георгій (ХРК) Бронзова медаль																	

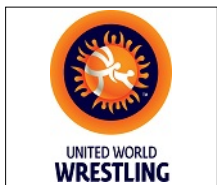

Відкритий всеукраїнський турнір з вільної боротьби
серед юнаків та дівчат пам'яті ЗТУ Л.Дуная

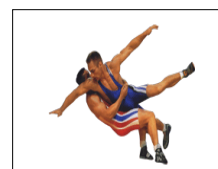

Класифікація

Харків, 2019-01-21 - 2019-01-24

Вільна боротьба : 55 кг

1 - Золото



МІХАЙЛОВ Міхаїл

2 - Срібло



БАРСОНІДЗЕ Бежані

3 - Бронза



ПАН Єгор



ХИЖНЯК Георгій

М	Ж	Ім'я	Д.Н.	Розр.	Область	ФСТ	Тренер
1	10	Міхайлов Міхаїл	2003-01-01	КМС	МЛД	МЛД	
2	16	Барсонідзе Бежані	2003-00-00	КМС	ГРЗ		Кетійшвілі Лаіша, Музіашвілі Шалва
3	6	Пан Єгор	2002-01-01	II	ЗПЖ	СК	Максимчук Є.В.
3	17	Хижняк Георгій	2003-00-00	I	ХРС	КЛС	Мірошниченко А.І., Бевзюк Є.В.
5	13	Дзюбенко Олексій	2002-03-25	I	ДНЦ	УНА	Богданова Т.С., Єфремов А.В.
5	26	Савченко Микита	2002-06-18	КМС	ДНЦ	СК	Єфремов М.В., Єфремов А.В.
7	8	ВАСИЛЬКОВСЬКИЙ Дмитро	2002-06-10	I	ЗПЖ	КЛС	Грепечук С.О.Лозовий
8	19	ЛЕБЕДЕВ Олег	2003-08-05	I	ДНП	УНА	Гаюн
9	30	ТКАЧ Андрій	2003-12-14	КМС	ТРН	МОН	Король П.Є., Глібенко В.В.
10	21	СТОЯН Андрій	2002-00-00	I	КИЇВ	МОН	Галаган о
11	4	ЗАПОРІЗЬКИЙ Дмитро	2003-01-01	I	ДНЦ	МОН	Єфремов М.В., Єфремов А.В.
12	12	ШАЛЮТА Сергій	2003-12-14	КМС	ХРК	СК	Некрасов С.П.
13	27	РУДНЄВ Нікіта	2002-05-17	I	ХРК	УНА	Богданова Т.С., Заяц О.О.
14	1	ТЮРІН Богдан	2002-10-15	I	ХРК	МОН	Головін М.І.
15	24	ЦУРКАН Вадим	2004-09-15	КМС	ЧНЦ	МОН	Фочук А.І.
16	11	КУЛАКЕВИЧ Віталій	2003-09-08	I	РВН	МОН	Парчук І.І., Захарків С.Й.
17	18	ШУПРУДЬКО Вадим	2003-02-03	I	РВН	МОН	Парчук І.І., Бородавко С.П.
18	14	СЕМЕРУНЬ Денис	2002-01-04	I	ХРК	СПК	Єфтиф'єв А.С., Назаров О.О.

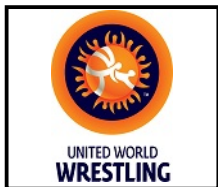

Відкритий всеукраїнський турнір з вільної боротьби
серед юнаків та дівчат пам'яті ЗТУ Л.Дуная

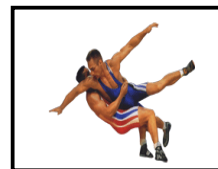

Класифікація

Харків, 2019-01-21 - 2019-01-24

Вільна боротьба : 55 кг

М	Ж	Ім'я	Д.Н.	Розр.	Область	ФСТ	Тренер
19	9	СМІРНОВ Данило	2003-01-01	II	ХРК	МОН	Толстой А.В.
20	5	ГОГНІАШВЛІ Давіт	2003-00-00	КМС	ГРЗ		Кетішвілі Лаіва, Музіашвілі Шалва
21	28	КУЛИК Богдан	2003-09-23	I	КО	МОН	Ампілогов А.В., Кушнір М.І.
22	25	ЩЕРБАЧЕНКО Влад	2003-00-00	II	СУМ	МОН	Ільяшенко О.
23	20	ПИЛИПЕНКО Роман	2003-11-14	II	ЧНГ	МОН	Єзев М.А., Настоящий А.А.
24	22	МУРАДОВ Шахмурад	2002-01-01	КМС	ХРК	СПК	Євтиф'єв А.С., Назаров О.О.
25	23	БУДЗЯК Микола	2002-12-17	КМС	ЛВ	МОН	Костюк М., Слюсаренко С.
26	29	УДОВИЧЕНКО Єгор	2003-01-01	I	ХРК	ДНМ	Чумак І.І., Заяц О.О.
27	2	КОЛУБАЙ Роман	2003-11-30	I	ПЛТ	КЛС	Пономар'єв В.В.
28	3	ЗУРАБОВ Марк	2002-00-00	I	ДНЦ	МОН	Склярєнко, Шепєлев
29	7	ГАББАСОВ Ербол	2004-01-01	I	ДНЦ	УНА	Леончук В., Новомлинський Є.М.
30	15	ТАШОГЛЮ Микола	2004-01-01	КМС	ОД	МОН	Ябанжі Г.Х., Петков І.І.



UNITED WORLD
WRESTLING

Відкритий всеукраїнський турнір з вільної боротьби серед юнаків та дівчат пам'яті ЗТУ Л.Дуная

Хід змагань



Харків, 2019-01-21 - 2019-01-24

Вільна боротьба : 60 кг

Кваліфікація				1/16 Фіналу				1/8 Фіналу									
1	0	0	0	Платон Артем(ХРК)	F1	F2	F3	0	0	0	0						
	0	0	0		F1	F2	F3	0	0	0	0						
2	0	0	0	Кізюк Максим(ДНЦ)	F1	F2	F3	0	0	0	0	2	3	ДНЦ	F1	F2	F3
	0	0	0		F1	F2	F3	0	0	0	0				5	5	0
3	0	0	0	Ровінець В. (ХМЛ)	F1	F2	F3	0	0	0	0	3	1				
	0	0	0		F1	F2	F3	0	0	0	0						
4	0	0	0	Синицький Данило(ДНЦ)	F1	F2	F3	0	0	0	0	4	1	ДНЦ	F1	F2	F3
	0	0	0		F1	F2	F3	0	0	0	0				2	0	0
5	0	0	0	Кадіра О. (КИЇВ)	F1	F2	F3	0	0	0	0	5	5				
	0	0	0		F1	F2	F3	0	0	0	0						
6	0	0	0	Черниш Андрій(КО)	F1	F2	F3	0	0	0	0	6	0				
	0	0	0		F1	F2	F3	0	0	0	0				5	0	КИЇВ
7	0	0	0	Залканіані Г. (ГРЗ)	F1	F2	F3	0	0	0	0	7	3				
	0	0	0		F1	F2	F3	0	0	0	0						
8	0	0	0	Антонок Андрій(ТРН)	F1	F2	F3	0	0	0	0	8	0				
	0	0	0		F1	F2	F3	0	0	0	0				7	4	ГРЗ
9	0	0	0	Остапенко Богдан(СУМ)	F1	F2	F3	0	0	0	0	9	5				
	0	0	0		F1	F2	F3	0	0	0	0						
10	0	0	0	Нікітін Андрій(ПЛТ)	F1	F2	F3	0	0	0	0	10	0				
	0	0	0		F1	F2	F3	0	0	0	0				9	0	СУМ
11	0	0	0	Златов Ігор(ОД)	F1	F2	F3	0	0	0	0	11	0				
	0	0	0		F1	F2	F3	0	0	0	0						
12	0	0	0	Джигов Андрій(ХРС)	F1	F2	F3	0	0	0	0	12	4				
	0	0	0		F1	F2	F3	0	0	0	0				12	5	ХРС
13	0	0	0	Мігалі Іван(ОД)	F1	F2	F3	0	0	0	0	13	4				
	0	0	0		F1	F2	F3	0	0	0	0						
14	0	0	0	Мага Павло(ЛВ)	F1	F2	F3	0	0	0	0	14	0				
	0	0	0		F1	F2	F3	0	0	0	0				13	1	ОД
15	0	0	0	Морхов Роман(ДНЦ)	F1	F2	F3	0	0	0	0	15	0				
	0	0	0		F1	F2	F3	0	0	0	0						
16	0	0	0	Чекмак Андрій(ЛВ)	F1	F2	F3	0	0	0	0	16	4				
	0	0	0		F1	F2	F3	0	0	0	0				16	3	ЛВ
17	0	0	0	Кулініч Денис(ДНЦ)	F1	F2	F3	0	0	0	0	17	5				
	0	0	0		F1	F2	F3	0	0	0	0						
18	0	0	0	Орлюк Владислав(СУМ)	F1	F2	F3	0	0	0	0	18	0				
	0	0	0		F1	F2	F3	0	0	0	0				17	0	ДНЦ
19	0	0	0	Черіч Амін(МЛД)	F1	F2	F3	0	0	0	0	19	4				
	0	0	0		F1	F2	F3	0	0	0	0						
20	0	0	0	Шукін Олексій(ХРК)	F1	F2	F3	0	0	0	0	20	0				
	0	0	0		F1	F2	F3	0	0	0	0				19	5	МЛД
21	0	0	0	Льченко Денис(КИЇВ)	F1	F2	F3	0	0	0	0	21	5				
	0	0	0		F1	F2	F3	0	0	0	0						
22	0	0	0	Мусієнко В. (СУМ)	F1	F2	F3	0	0	0	0	22	0				
	0	0	0		F1	F2	F3	0	0	0	0				21	0	КИЇВ
23	0	0	0	Погосян Акоп(ГРЗ)	F1	F2	F3	0	0	0	0	23	4				
	0	0	0		F1	F2	F3	0	0	0	0						
24	0	0	0	Караніколов Г. (ОД)	F1	F2	F3	0	0	0	0	24	1				
	0	0	0		F1	F2	F3	0	0	0	0				23	4	ГРЗ
25	4	10	0	Сардарян Артур(АРМ)	F1	F2	F3	10	0	0	0	25	4				
	0	0	0		F1	F2	F3	0	0	0	0						
26	4	15	0	Ляшенко Ілля(ХРК)	F1	F2	F3	15	0	0	0	26	4				
	0	0	0		F1	F2	F3	0	0	0	0				25	4	АРМ
27	1	5	0	Гринківський О. (КИЇВ)	F1	F2	F3	5	0	0	0	27	1				
	0	0	0		F1	F2	F3	0	0	0	0						
28	3	4	0	Ігнатов Олег(ДНЦ)	F1	F2	F3	4	0	0	0	28	0				
	0	0	0		F1	F2	F3	0	0	0	0						
29	0	0	0	Вусик Максим(ПЛТ)	F1	F2	F3	0	0	0	0	29	0				
	0	0	0		F1	F2	F3	0	0	0	0						
30	4	10	0	Рехман Мутіб(ХРС)	F1	F2	F3	10	0	0	0	30	4				
	0	0	0		F1	F2	F3	0	0	0	0						
31	3	3	0	Ташогло Віктор(ОД)	F1	F2	F3	3	0	0	0	31	5				
	0	0	0		F1	F2	F3	0	0	0	0						
32	0	0	0	Шупарський В. (ЛВ)	F1	F2	F3	0	0	0	0	32	0				
	0	0	0		F1	F2	F3	0	0	0	0						
33	5	10	0	Семенчук Антон(ТРН)	F1	F2	F3	10	0	0	0	33	0				
	0	0	0		F1	F2	F3	0	0	0	0						
34	5	10	0	Гончаров Микита(ДНЦ)	F1	F2	F3	10	0	0	0	34	0				
	0	0	0		F1	F2	F3	0	0	0	0						
35	3	4	0	Карімов Рустам(ХРК)	F1	F2	F3	4	0	0	0	35	0				
	0	0	0		F1	F2	F3	0	0	0	0						
36	1	1	0	Перетяцько К. (ДНЦ)	F1	F2	F3	1	0	0	0	36	0				
	0	0	0		F1	F2	F3	0	0	0	0						
37	5	10	0	Мірзабекян Арсен(ЖТР)	F1	F2	F3	10	0	0	0	37	5				
	0	0	0		F1	F2	F3	0	0	0	0						
38	5	10	0	Мусієнко Сергій(СУМ)	F1	F2	F3	10	0	0	0	38	5				
	0	0	0		F1	F2	F3	0	0	0	0						
39	1	1	0	Мірзабекян Арсен(ЖТР)	F1	F2	F3	1	0	0	0	39	1				
	0	0	0		F1	F2	F3	0	0	0	0						
40	0	0	0	Мусієнко Сергій(СУМ)	F1	F2	F3	0	0	0	0	40	0				
	0	0	0		F1	F2	F3	0	0	0	0						



Відкритий всеукраїнський турнір з вільної боротьби серед юнаків та дівчат пам'яті ЗТУ Л.Дуная

Хід змагань

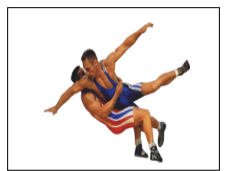

Харків, 2019-01-21 - 2019-01-24

Вільна боротьба : 60 кг



Класифікація

Місце	Область	Ім'я
1	АРМ	Сардарян Артур
2	ЛВ	Чекмак Андрій
3	ГРЗ	Залканіані Георгій
3	ОД	Ташогло Віктор
5	ХРС	Джигов Андрій
5	ГРЗ	Погосян Акоп
7	КИЇВ	Гринківський О.
8	ЖТР	Мірзабекян Арсен
9	ОД	Мігалі Іван
10	МЛД	Черіч Амін
11	ДНЦ	Кізюк Максим
12	ХРС	Рехман Мугіб
13	ДНЦ	Гончаров Микита
14	КИЇВ	Льченко Денис
15	КИЇВ	Кадіра Олександр
16	СУМ	Остапенко Богдан
17	ДНЦ	Кулініч Денис
18	ДНЦ	Синицький Данило
19	ХРК	Карімов Рустам
20	ДНЦ	Ігнатов Олег

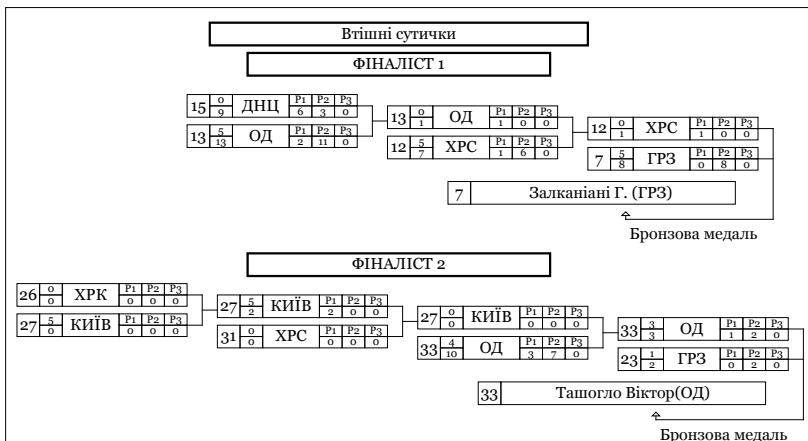

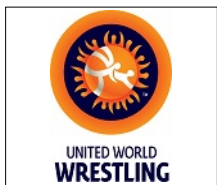

Відкритий всеукраїнський турнір з вільної боротьби серед юнаків та дівчат пам'яті ЗТУ Л.Дуная

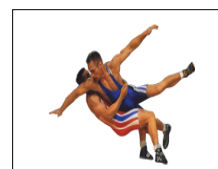

Класифікація

Харків, 2019-01-21 - 2019-01-24

Вільна боротьба : 60 кг

1 - Золото



САРДАРЯН Артур

2 - Срібло

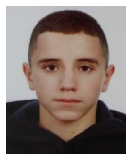

ЧЕКМАК Андрій

3 - Бронза



ЗАЛКАНІАНИ Георгій



ТАШОГЛО Віктор

М	Ж	Ім'я	Д.Н.	Розр.	Область	ФСТ	Тренер
1	25	Сардарян Артур	2003-00-00	КМС	АРМ		Налбандян Арутюн
2	16	Чекмак Андрій	2002-01-16	КМС	ЛВ	ДНМ	Гуляк В.Г., Глібенко В.В.
3	7	Залканіані Георгій	2003-00-00	КМС	ГРЗ		Кетишвілі Лахва, Музіашвілі Шалва
3	33	Ташогло Віктор	2002-04-03	КМС	ОД	МОН	Ябанджі Г.Х., Петков І.І.
5	12	Джигов Андрій	2002-08-19	I	ХРС	КЛС	Бевзюк Є.В., Карабанджак П.І.
5	23	Погосян Акоп	2003-00-00	КМС	ГРЗ		Кетишвілі Лахва, Муздашвили Шалва
7	27	ГРИНКІВСЬКИЙ Олександр	2002-10-02	КМС	КИЇВ	МОН	Гусяк І.С., Семенюшко О.І.
8	39	МІРЗАБЕКЯН Арсен	2002-08-11	КМС	ЖТР	МОН	Мірзабекян Ю.Л.
9	13	МІТАЛІ Іван	2002-04-15	I	ОД	МОН	Ябанджі Г.Х., Петков І.І.
10	19	ЧЕРІЧ Амін	2002-00-00	КМС	МЛД	МЛД	
11	2	КІЗЮК Максим	2003-01-04	КМС	ДНЦ	УНА	Єфремов А.В., Губко П..
12	31	РЕХМАН Мутіб	2002-07-19	I	ХРС	КЛС	Бевзюк Є.В.
13	36	ГОНЧАРОВ Микита	2002-07-02	КМС	ДНЦ	МОН	Єфремов М.В., Єфремов А.В.
14	21	ЛЬЧЕНКО Денис	2003-01-01	I	КИЇВ	МОН	Вязметінов А.А., Галаган О.А.
15	5	КАДІРА Олександр	2004-01-01	I	КИЇВ	МОН	Стус О..., Падошик І.Б.
16	9	ОСТАПЕНКО Богдан	2002-12-02	II	СУМ	ДНМ	Ляшенко О.Є.
17	17	КУЛІНІЧ Денис	2003-01-01	I	ДНЦ	МОН	Єфремов А.В., Єфремов М.В.



Відкритий всеукраїнський турнір з вільної боротьби серед юнаків та дівчат пам'яті ЗТУ Л.Дуная

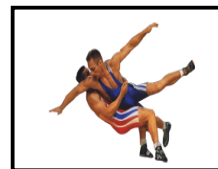

Класифікація

Харків, 2019-01-21 - 2019-01-24

Вільна боротьба : 60 кг

М	Ж	Ім'я	Д.Н.	Розр.	Область	ФСТ	Тренер
18	4	СИНИЦЬКИЙ Данило	2004-01-01	I	ДНЦ	УНА	Жданов В.М., Чурай М.М.
19	37	КАРИМОВ Рустам	2002-01-01	II	ХРК	ДНМ	Жуков В.І., Арнаут В.Ю.
20	29	ІГНАТОВ Олег	2004-01-01	I	ДНЦ	УНА	Губко П..
21	28	ШКРЕБЛЯК Петро	2002-01-29	КМС	ЛВ	МОН	Глібенко В.В., Бодоряк В..
22	3	РОВІНЕЦЬ Володимир	2004-01-01	I	ХМЛ	МОН	Тарадай М.П.Мозолюк О.
23	24	КАРАНИКОЛОВ Геннадій	2003-01-01	I	ОД	МОН	Ябанджі Г.Х., Петков І.І.
24	38	ПЕРЕТЯТЬКО Кирило	2003-00-00	I	ДНЦ	СК	Єфремов А.В.,Єфремов М.В.
25	22	МУСІЄНКО Володимир	2003-01-01	II	СУМ	ДНМ	Зима В.В., Мурачов В.В.
26	15	МОРХОВ Роман	2003-03-16	I	ДНЦ	УНА	Єфремов А.В., Єфремов М.В.
27	6	ЧЕРНИШ Андрій	2003-01-16	II	КО	МОН	Мазуркевич О.В.
28	18	ОРЛЮК Владислав	2003-01-01	II	СУМ	СПК	Тарабар Р.Г.
28	1	ПЛАТОН Артем	2004-01-01	I	ХРК	МОН	Рутенко С.С., Ручка Є.В.
30	10	НІКІТІН Андрій	2004-01-01	I	ПЛТ	КЛС	Блацак І.Ф., Блацак О.О.
31	30	ВУСИК Максим	2003-01-01	I	ПЛТ	СК	
32	8	АНТОНЮК Андрій	2002-09-07	I	ТРН	МОН	Антонюк Р.О.
33	34	ШУПАРСЬКИЙ Владислав	2003-05-22	КМС	ЛВ	МОН	Пасенко В.І., Глібенко В.В.
34	11	ЗЛАТОВ Ігор	2002-00-00	I	ОД	МОН	Георгієв Г.Г.
34	26	ЛЯШЕНКО Ілля	2002-00-00	II	ХРК	МОН	Блязе М.А.
34	32	РЖЕВСЬКИЙ Юрій	2002-01-01	I	ЗПЖ	СК	Холявицький О.О.
34	35	СЕМЕНЧУК Антон	2003-01-01	КМС	ТРН	МОН	Король П.Є.
34	40	МУСІЄНКО Сергій	2003-00-00	II	СУМ	МОН	Мурачов В., Зима В.
39	14	МАГА Павло	2003-07-11	I	ЛВ	МОН	Одинак С.Т., Глібенко В.В.
40	20	ЩУКІН Олексій	2002-00-00	I	ХРК	МОН	Некрасов С.П.



UNITED WORLD
WRESTLING

Відкритий всеукраїнський турнір з вільної боротьби серед юнаків та дівчат пам'яті ЗТУ Л.Дуная

Хід змагань



Харків, 2019-01-21 - 2019-01-24

Вільна боротьба : 65 кг



Класифікація

Місце	Область	Ім'я
1	ГРЗ	Патсіншвілі Давіт
2	КО	Погосян Нарек
3	ДНЦ	Семенов Іван
3	ЛВ	Сваричевський А.
5	ГРЗ	Квлівідзе Піруз
5	КО	Гудима Тимур
7	ОД	Літвенюк Петро
8	ХРС	Желев Андрій
9	КИЇВ	Гарбур Данило
10	ХРС	Харчук Олексій
11	АРМ	Сімонян Гурген
12	ОД	Жбанков Микита
13	ДНЦ	Карпенко Данило
14	ДНЦ	Склеменок Микита
15	ХМЛ	Шкільняк Максим
16	АРМ	Мусікян Армен
17	ДНЦ	Хазай Валерій
18	ДНЦ	Шаранов Кирило
19	КО	Гахраманов Юсіф
20	КИЇВ	Сельмі Усама

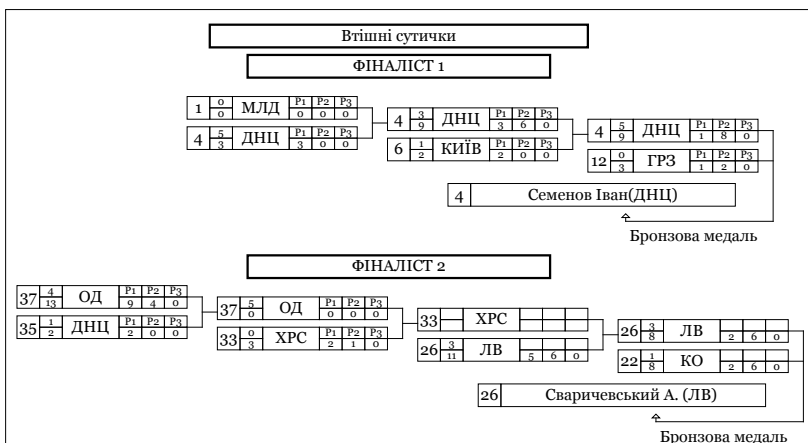

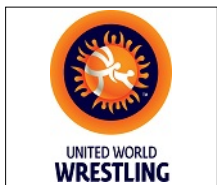

Відкритий всеукраїнський турнір з вільної боротьби серед юнаків та дівчат пам'яті ЗТУ Л.Дуная

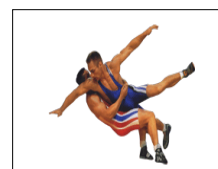

Класифікація

Харків, 2019-01-21 - 2019-01-24

Вільна боротьба : 65 кг

1 - Золото



ПАТСІНАШВІЛІ Давіт

2 - Срібло



ПОГОСЯН Нарек

3 - Бронза



СЕМЕНОВ Іван



СВАРИЧЕВСЬКИЙ Андрій

М	Ж	Ім'я	Д.Н.	Розр.	Область	ФСТ	Тренер
1	2	Патсінашвілі Давіт	2003-00-00	КМС	ГРЗ		Кетійшвілі Лашва, Музіашвілі Шалва
2	36	Погосян Нарек	2002-01-02	КМС	КО	МОН	Мазуркевич О.В.
3	4	Семенов Іван	2002-05-17	КМС	ДНЦ	КЛС	Попов С., Борисенко П..
3	26	Сваричевський Андрій	2002-03-16	КМС	ЛВ	ДНМ	Хмуляк В., Глібенко В.В.
5	12	Квлівідзе Піруз	2003-00-00	КМС	ГРЗ		Кетійшвілі Лашва, Музіашвілі Шалва
5	22	Гудима Тимур	2002-07-25	КМС	КО	МОН	Мельник О.О., Ампілогов А.В.
7	37	ЛІТВЕНЮК Петро	2002-12-12	КМС	ОД	МОН	Кушнір О.І., Веремійчук В.М.
8	33	ЖЕЛЄВ Андрій	2002-02-22	I	ХРС	КЛС	Карабанджак П.І., Бевзюк Є.В.
9	6	ГАРБУР Данило	2002-07-22	I	КИЇВ	МОН	Мешков А.П., Щербіна О.Я.
10	16	ХАРЧУК Олексій	2003-01-01	I	ХРС	КЛС	Бевзюк Є.В., Ануфрієв О..
11	17	СІМОНЯН Гурген	2003-00-00	КМС	АРМ		Налбандян Арутюн
12	19	ЖБАНКОВ Микита	2002-10-02	I	ОД	МОН	Галуров В.І.
13	9	КАРПЕНКО Данило	2002-07-05	I	ДНЦ	СК	Леончук В., Новомлинський Є.М.
14	13	СКЛЕМЕНОК Микита	2003-01-01	I	ДНЦ	МОН	Єфремов М.В., Єфремов А.В.
15	27	ШКОЛЬНЯК Максим	2003-03-23	I	ХМЛ	МОН	Личак В.Г.
16	7	МУСІКЯН Армен	2003-00-00	КМС	АРМ		Налбандян Арутюн
17	35	ХАЗАЙ Валерій	2002-07-09	I	ДНЦ	МОН	Котесов П..

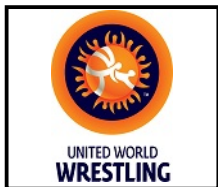

Відкритий всеукраїнський турнір з вільної боротьби серед юнаків та дівчат пам'яті ЗТУ Л.Дуная

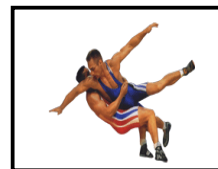

Класифікація

Харків, 2019-01-21 - 2019-01-24

Вільна боротьба : 65 кг

М	Ж	Ім'я	Д.Н.	Розр.	Область	ФСТ	Тренер
18	23	ШАРАПОВ Кирило	2003-01-14	I	ДНЦ	УНА	Жданов В.М., Чурай М.М.
19	30	ГАХРАМАНОВ Юсіф	2003-12-18	I	КО	МОН	Ампілогов А.В., Губренюк С.В.
20	28	СЕЛЬМІ Усама	2002-02-07	I	КИЇВ	МОН	Галаган О.А.
21	8	СОВЕНКО Богдан	2002-01-01	I	ПЛТ	КЛС	Блацак О.О., Блацак І.Ф.
22	31	ГРИЗОВСЬКИЙ Сергій	2003-01-01	II	ХРК	МОН	Товкач Р.В., Заяц О.О.
23	24	ВАСИЛЕНЦЕВ Микита	2002-04-22	КМС	ДНЦ	МОН	Єфремов М.В., Губко П..
24	29	ГАРАЩУК Іван	2003-01-01	I	КО	МОН	Кушнір М.М., Мотрович Р.М.
25	3	МАЛЕНКОВ Сергій	2002-10-07	I	ОД	МОН	Ябанджі Г.-., Петков І.І.
26	34	КОТЕСОВ Дмитро	2001-08-17	I	ДНЦ	МОН	Котесов П..
27	1	КАРА Георгій	2002-00-00	КМС	МЛД	МЛД	
28	20	ЧУЛАКОВ Микита	2004-01-01	II	ЗПЖ	СК	Гейко Е.Ю., Максимчук Є.В.
29	18	КРИМАШЕВСЬКИЙ Тарас	2004-00-00	II	СУМ	МОН	Ільяшенко О.
29	21	ЛОТЮК Владислав	2004-01-01	КМС	ОД	МОН	Ричняк І., Веремійчук В.М.
29	11	ЛЕГКИЙ Олександр	2002-08-14	II	КИЇВ	СПК	Клішта А.О., Щербіна О.Я.
29	14	ЛІСНЯК Дмитро	2004-00-00	I	ХРК	МОН	Булгаков А.М.
33	15	КОНЮШЕНКО Ярослав	2003-00-00	II	ХРК	МОН	Ченцов А.Ф.
34	32	МОШЕНСЬКИЙ Дмитро	2003-00-00	I	ДНЦ	МОН	Єфремов А.В.,Мацегора В.О.



UNITED WORLD
WRESTLING

Харків, 2019-01-21 - 2019-01-24

Відкритий всеукраїнський турнір з вільної боротьби серед юнаків та дівчат пам'яті ЗТУ Л.Дуная

Хід змагань



Вільна боротьба : 71 кг

Кваліфікація			1/16 Фіналу			1/8 Фіналу					
1	$\frac{1}{8}$	Шатурський Марк(КО)	$\frac{2}{6}$	$\frac{0}{0}$		1	$\frac{0}{0}$	Шатурський Марк(КО)	$\frac{P_1}{0}$	$\frac{P_2}{0}$	$\frac{P_3}{0}$
	$\frac{1}{8}$		$\frac{2}{6}$	$\frac{0}{0}$			$\frac{0}{0}$		$\frac{P_1}{2}$	$\frac{P_2}{2}$	$\frac{P_3}{0}$
2	$\frac{1}{8}$	Биков Денис(ПЛТ)	$\frac{2}{6}$	$\frac{4}{10}$		2	$\frac{4}{10}$	Биков Денис(ПЛТ)	$\frac{P_1}{6}$	$\frac{P_2}{4}$	$\frac{P_3}{0}$
	$\frac{1}{8}$		$\frac{2}{6}$	$\frac{4}{10}$			$\frac{4}{10}$		$\frac{P_1}{2}$	$\frac{P_2}{2}$	$\frac{P_3}{0}$
3	$\frac{1}{8}$	Обух Денис(ХРК)	$\frac{2}{6}$	$\frac{0}{0}$		3	$\frac{0}{0}$	Обух Денис(ХРК)	$\frac{P_1}{0}$	$\frac{P_2}{0}$	$\frac{P_3}{0}$
	$\frac{1}{8}$		$\frac{2}{6}$	$\frac{0}{0}$			$\frac{0}{0}$		$\frac{P_1}{1}$	$\frac{P_2}{1}$	$\frac{P_3}{0}$
4	$\frac{1}{8}$	Драгчев Віталій(МЛД)	$\frac{2}{6}$	$\frac{5}{2}$		4	$\frac{5}{2}$	Драгчев Віталій(МЛД)	$\frac{P_1}{2}$	$\frac{P_2}{0}$	$\frac{P_3}{0}$
	$\frac{1}{8}$		$\frac{2}{6}$	$\frac{5}{2}$			$\frac{5}{2}$		$\frac{P_1}{1}$	$\frac{P_2}{0}$	$\frac{P_3}{0}$
5	$\frac{1}{8}$	Добровольський О. (ЗПЖ)	$\frac{2}{6}$	$\frac{5}{0}$		5	$\frac{5}{0}$	Добровольський О. (ЗПЖ)	$\frac{P_1}{0}$	$\frac{P_2}{0}$	$\frac{P_3}{0}$
	$\frac{1}{8}$		$\frac{2}{6}$	$\frac{5}{0}$			$\frac{5}{0}$		$\frac{P_1}{0}$	$\frac{P_2}{2}$	$\frac{P_3}{0}$
6	$\frac{1}{8}$	Доля Данило(ХРК)	$\frac{2}{6}$	$\frac{0}{0}$		6	$\frac{0}{0}$	Доля Данило(ХРК)	$\frac{P_1}{0}$	$\frac{P_2}{0}$	$\frac{P_3}{0}$
	$\frac{1}{8}$		$\frac{2}{6}$	$\frac{0}{0}$			$\frac{0}{0}$		$\frac{P_1}{0}$	$\frac{P_2}{0}$	$\frac{P_3}{0}$
7	$\frac{1}{8}$	Скрипниченко О. (ХРК)	$\frac{2}{6}$	$\frac{0}{0}$		7	$\frac{0}{0}$	Скрипниченко О. (ХРК)	$\frac{P_1}{0}$	$\frac{P_2}{1}$	$\frac{P_3}{0}$
	$\frac{1}{8}$		$\frac{2}{6}$	$\frac{0}{0}$			$\frac{0}{0}$		$\frac{P_1}{4}$	$\frac{P_2}{8}$	$\frac{P_3}{0}$
8	$\frac{1}{8}$	Голубіані Анзор(ГРЗ)	$\frac{2}{6}$	$\frac{5}{0}$		8	$\frac{5}{0}$	Голубіані Анзор(ГРЗ)	$\frac{P_1}{0}$	$\frac{P_2}{0}$	$\frac{P_3}{0}$
	$\frac{1}{8}$		$\frac{2}{6}$	$\frac{5}{0}$			$\frac{5}{0}$		$\frac{P_1}{4}$	$\frac{P_2}{8}$	$\frac{P_3}{0}$
9	$\frac{1}{8}$	Сенькін Віталій(ХРК)	$\frac{2}{6}$	$\frac{0}{0}$		9	$\frac{0}{0}$	Сенькін Віталій(ХРК)	$\frac{P_1}{0}$	$\frac{P_2}{0}$	$\frac{P_3}{0}$
	$\frac{1}{8}$		$\frac{2}{6}$	$\frac{0}{0}$			$\frac{0}{0}$		$\frac{P_1}{4}$	$\frac{P_2}{10}$	$\frac{P_3}{0}$
10	$\frac{1}{8}$	Михальчан Єужан(МЛД)	$\frac{2}{6}$	$\frac{5}{0}$		10	$\frac{5}{0}$	Михальчан Єужан(МЛД)	$\frac{P_1}{0}$	$\frac{P_2}{0}$	$\frac{P_3}{0}$
	$\frac{1}{8}$		$\frac{2}{6}$	$\frac{5}{0}$			$\frac{5}{0}$		$\frac{P_1}{4}$	$\frac{P_2}{6}$	$\frac{P_3}{0}$
11	$\frac{1}{8}$	Шинкаренко Євген(ХРК)	$\frac{2}{6}$	$\frac{0}{0}$		11	$\frac{0}{0}$	Шинкаренко Євген(ХРК)	$\frac{P_1}{0}$	$\frac{P_2}{0}$	$\frac{P_3}{0}$
	$\frac{1}{8}$		$\frac{2}{6}$	$\frac{0}{0}$			$\frac{0}{0}$		$\frac{P_1}{0}$	$\frac{P_2}{0}$	$\frac{P_3}{0}$
12	$\frac{1}{8}$	Дащенко Єгор(ДНЦ)	$\frac{2}{6}$	$\frac{5}{0}$		12	$\frac{5}{0}$	Дащенко Єгор(ДНЦ)	$\frac{P_1}{0}$	$\frac{P_2}{0}$	$\frac{P_3}{0}$
	$\frac{1}{8}$		$\frac{2}{6}$	$\frac{5}{0}$			$\frac{5}{0}$		$\frac{P_1}{0}$	$\frac{P_2}{0}$	$\frac{P_3}{0}$
13	$\frac{1}{8}$	Прусак Руслан(ЛВ)	$\frac{2}{6}$	$\frac{0}{0}$		13	$\frac{0}{0}$	Прусак Руслан(ЛВ)	$\frac{P_1}{0}$	$\frac{P_2}{0}$	$\frac{P_3}{0}$
	$\frac{1}{8}$		$\frac{2}{6}$	$\frac{0}{0}$			$\frac{0}{0}$		$\frac{P_1}{0}$	$\frac{P_2}{0}$	$\frac{P_3}{0}$
14	$\frac{1}{8}$	Сінча Андрій(ЗПЖ)	$\frac{2}{6}$	$\frac{5}{0}$		14	$\frac{5}{0}$	Сінча Андрій(ЗПЖ)	$\frac{P_1}{0}$	$\frac{P_2}{0}$	$\frac{P_3}{0}$
	$\frac{1}{8}$		$\frac{2}{6}$	$\frac{5}{0}$			$\frac{5}{0}$		$\frac{P_1}{0}$	$\frac{P_2}{0}$	$\frac{P_3}{0}$
15	$\frac{1}{8}$	Расулов Магомед(ЗПЖ)	$\frac{2}{6}$	$\frac{0}{0}$		15	$\frac{0}{0}$	Расулов Магомед(ЗПЖ)	$\frac{P_1}{0}$	$\frac{P_2}{0}$	$\frac{P_3}{0}$
	$\frac{1}{8}$		$\frac{2}{6}$	$\frac{0}{0}$			$\frac{0}{0}$		$\frac{P_1}{4}$	$\frac{P_2}{10}$	$\frac{P_3}{0}$
16	$\frac{1}{8}$	Моргун Микита(ПЛТ)	$\frac{2}{6}$	$\frac{5}{5}$		16	$\frac{5}{5}$	Моргун Микита(ПЛТ)	$\frac{P_1}{1}$	$\frac{P_2}{4}$	$\frac{P_3}{0}$
	$\frac{1}{8}$		$\frac{2}{6}$	$\frac{5}{5}$			$\frac{5}{5}$		$\frac{P_1}{10}$	$\frac{P_2}{0}$	$\frac{P_3}{0}$
17	$\frac{1}{8}$	Балан Ліліан(МЛД)	$\frac{2}{6}$	$\frac{4}{10}$		17	$\frac{4}{10}$	Балан Ліліан(МЛД)	$\frac{P_1}{10}$	$\frac{P_2}{0}$	$\frac{P_3}{0}$
	$\frac{1}{8}$		$\frac{2}{6}$	$\frac{4}{10}$			$\frac{4}{10}$		$\frac{P_1}{6}$	$\frac{P_2}{6}$	$\frac{P_3}{0}$
18	$\frac{1}{8}$	Сандул Олександр(ХРК)	$\frac{2}{6}$	$\frac{0}{0}$		18	$\frac{0}{0}$	Сандул Олександр(ХРК)	$\frac{P_1}{0}$	$\frac{P_2}{0}$	$\frac{P_3}{0}$
	$\frac{1}{8}$		$\frac{2}{6}$	$\frac{0}{0}$			$\frac{0}{0}$		$\frac{P_1}{0}$	$\frac{P_2}{0}$	$\frac{P_3}{0}$
19	$\frac{1}{8}$	Месуєтов Алім(ХРС)	$\frac{2}{6}$	$\frac{5}{12}$		19	$\frac{5}{12}$	Месуєтов Алім(ХРС)	$\frac{P_1}{6}$	$\frac{P_2}{6}$	$\frac{P_3}{0}$
	$\frac{1}{8}$		$\frac{2}{6}$	$\frac{5}{12}$			$\frac{5}{12}$		$\frac{P_1}{3}$	$\frac{P_2}{5}$	$\frac{P_3}{0}$
20	$\frac{1}{8}$	Лисенко Денис(ДНЦ)	$\frac{2}{6}$	$\frac{0}{0}$		20	$\frac{0}{0}$	Лисенко Денис(ДНЦ)	$\frac{P_1}{0}$	$\frac{P_2}{0}$	$\frac{P_3}{0}$
	$\frac{1}{8}$		$\frac{2}{6}$	$\frac{0}{0}$			$\frac{0}{0}$		$\frac{P_1}{0}$	$\frac{P_2}{0}$	$\frac{P_3}{0}$
21	$\frac{1}{8}$	Петров Андрій(ПЛТ)	$\frac{2}{6}$	$\frac{0}{0}$		21	$\frac{0}{0}$	Петров Андрій(ПЛТ)	$\frac{P_1}{0}$	$\frac{P_2}{0}$	$\frac{P_3}{0}$
	$\frac{1}{8}$		$\frac{2}{6}$	$\frac{0}{0}$			$\frac{0}{0}$		$\frac{P_1}{0}$	$\frac{P_2}{0}$	$\frac{P_3}{0}$
22	$\frac{1}{8}$	Куруч Олександр(ХРС)	$\frac{2}{6}$	$\frac{3}{3}$		22	$\frac{3}{3}$	Куруч Олександр(ХРС)	$\frac{P_1}{3}$	$\frac{P_2}{0}$	$\frac{P_3}{0}$
	$\frac{1}{8}$		$\frac{2}{6}$	$\frac{3}{3}$			$\frac{3}{3}$		$\frac{P_1}{0}$	$\frac{P_2}{0}$	$\frac{P_3}{0}$
23	$\frac{1}{8}$	Боадя Євген(ЗПЖ)	$\frac{2}{6}$	$\frac{0}{0}$		23	$\frac{0}{0}$	Боадя Євген(ЗПЖ)	$\frac{P_1}{0}$	$\frac{P_2}{0}$	$\frac{P_3}{0}$
	$\frac{1}{8}$		$\frac{2}{6}$	$\frac{0}{0}$			$\frac{0}{0}$		$\frac{P_1}{4}$	$\frac{P_2}{12}$	$\frac{P_3}{0}$
24	$\frac{0}{0}$	Донцов Єгор(ХРК)	$\frac{P_1}{0}$	$\frac{4}{10}$		24	$\frac{4}{10}$	Донцов Єгор(ХРК)	$\frac{P_1}{10}$	$\frac{P_2}{0}$	$\frac{P_3}{0}$
	$\frac{0}{0}$		$\frac{P_1}{0}$	$\frac{4}{10}$			$\frac{4}{10}$		$\frac{P_1}{10}$	$\frac{P_2}{0}$	$\frac{P_3}{0}$
25	$\frac{4}{10}$	Куриленко Вадим(КО)	$\frac{P_1}{10}$	$\frac{0}{0}$		25	$\frac{0}{0}$	Куриленко Вадим(КО)	$\frac{P_1}{10}$	$\frac{P_2}{0}$	$\frac{P_3}{0}$
	$\frac{4}{10}$		$\frac{P_1}{10}$	$\frac{0}{0}$			$\frac{0}{0}$		$\frac{P_1}{5}$	$\frac{P_2}{6}$	$\frac{P_3}{0}$
26	$\frac{4}{10}$	Кучушвілі Давід(ГРЗ)	$\frac{P_1}{10}$	$\frac{4}{11}$		26	$\frac{4}{11}$	Кучушвілі Давід(ГРЗ)	$\frac{P_1}{5}$	$\frac{P_2}{6}$	$\frac{P_3}{0}$
	$\frac{4}{10}$		$\frac{P_1}{10}$	$\frac{4}{11}$			$\frac{4}{11}$		$\frac{P_1}{10}$	$\frac{P_2}{0}$	$\frac{P_3}{0}$
27	$\frac{0}{0}$	Громатик Дмитро(ОД)	$\frac{P_1}{0}$	$\frac{0}{0}$		27	$\frac{0}{0}$	Громатик Дмитро(ОД)	$\frac{P_1}{0}$	$\frac{P_2}{0}$	$\frac{P_3}{0}$
	$\frac{0}{0}$		$\frac{P_1}{0}$	$\frac{0}{0}$			$\frac{0}{0}$		$\frac{P_1}{4}$	$\frac{P_2}{10}$	$\frac{P_3}{0}$
28	$\frac{0}{0}$	Бородін Антон(ХРК)	$\frac{P_1}{0}$	$\frac{0}{0}$		28	$\frac{0}{0}$	Бородін Антон(ХРК)	$\frac{P_1}{0}$	$\frac{P_2}{0}$	$\frac{P_3}{0}$
	$\frac{0}{0}$		$\frac{P_1}{0}$	$\frac{0}{0}$			$\frac{0}{0}$		$\frac{P_1}{10}$	$\frac{P_2}{0}$	$\frac{P_3}{0}$
29	$\frac{4}{10}$	Титаренко Богдан(ЖТР)	$\frac{P_1}{10}$	$\frac{0}{0}$		29	$\frac{0}{0}$	Титаренко Богдан(ЖТР)	$\frac{P_1}{0}$	$\frac{P_2}{0}$	$\frac{P_3}{0}$
	$\frac{4}{10}$		$\frac{P_1}{10}$	$\frac{0}{0}$			$\frac{0}{0}$		$\frac{P_1}{2}$	$\frac{P_2}{2}$	$\frac{P_3}{0}$
30	$\frac{0}{0}$	Лукоминський М. (ПЛТ)	$\frac{P_1}{0}$	$\frac{4}{6}$		30	$\frac{4}{6}$	Лукоминський М. (ПЛТ)	$\frac{P_1}{2}$	$\frac{P_2}{2}$	$\frac{P_3}{0}$
	$\frac{0}{0}$		$\frac{P_1}{0}$	$\frac{4}{6}$			$\frac{4}{6}$		$\frac{P_1}{0}$	$\frac{P_2}{0}$	$\frac{P_3}{0}$
31	$\frac{4}{10}$	Ларьков Сергій(ДНЦ)	$\frac{P_1}{4}$	$\frac{0}{0}$		31	$\frac{1}{4}$	Ларьков Сергій(ДНЦ)	$\frac{P_1}{2}$	$\frac{P_2}{2}$	$\frac{P_3}{0}$
	$\frac{4}{10}$		$\frac{P_1}{4}$	$\frac{0}{0}$			$\frac{1}{4}$		$\frac{P_1}{0}$	$\frac{P_2}{0}$	$\frac{P_3}{0}$
32	$\frac{3}{8}$	Мамраш Олександр(ДНП)	$\frac{P_1}{0}$	$\frac{3}{7}$		32	$\frac{3}{7}$	Мамраш Олександр(ДНП)	$\frac{P_1}{2}$	$\frac{P_2}{5}$	$\frac{P_3}{0}$
	$\frac{3}{8}$		$\frac{P_1}{0}$	$\frac{3}{7}$			$\frac{3}{7}$		$\frac{P_1}{0}$	$\frac{P_2}{0}$	$\frac{P_3}{0}$
33	$\frac{1}{8}$	Ничипорук М. (ХРК)	$\frac{P_1}{4}$	$\frac{0}{0}$		33	$\frac{0}{0}$	Ничипорук М. (ХРК)	$\frac{P_1}{2}$	$\frac{P_2}{5}$	$\frac{P_3}{0}$
	$\frac{1}{8}$		$\frac{P_1}{4}$	$\frac{0}{0}$			$\frac{0}{0}$		$\frac{P_1}{3}$	$\frac{P_2}{7}$	$\frac{P_3}{0}$
34	$\frac{3}{11}$	Калачев Георгій(МЛД)	$\frac{P_1}{3}$	$\frac{0}{0}$		34	$\frac{0}{0}$	Калачев Георгій(МЛД)	$\frac{P_1}{0}$	$\frac{P_2}{0}$	$\frac{P_3}{0}$
	$\frac{3}{11}$		$\frac{P_1}{3}$	$\frac{0}{0}$			$\frac{0}{0}$		$\frac{P_1}{2}$	$\frac{P_2}{3}$	$\frac{P_3}{0}$
35	$\frac{1}{2}$	Сур'янінов Роман(ХРК)	$\frac{P_1}{2}$	$\frac{4}{4}$		35	$\frac{4}{4}$	Сур'янінов Роман(ХРК)	$\frac{P_1}{2}$	$\frac{P_2}{0}$	$\frac{P_3}{0}$
	$\frac{1}{2}$		$\frac{P_1}{2}$	$\frac{4}{4}$			$\frac{4}{4}$		$\frac{P_1}{2}$	$\frac{P_2}{5}$	$\frac{P_3}{0}$
36	$\frac{4}{4}$	Азізов Р. (АЗР)	$\frac{P_1}{4}$	$\frac{0}{0}$		36	$\frac{0}{0}$	Азізов Р. (АЗР)	$\frac{P_1}{10}$	$\frac{P_2}{0}$	$\frac{P_3}{0}$
	$\frac{4}{4}$		$\frac{P_1}{4}$	$\frac{0}{0}$			$\frac{0}{0}$		$\frac{P_1}{10}$	$\frac{P_2}{0}$	$\frac{P_3}{0}$
37	$\frac{3}{6}$	Климишин К. (ЛВ)	$\frac{P_1}{0}$	$\frac{4}{10}$		37	$\frac{4}{10}$	Климишин К. (ЛВ)	$\frac{P_1}{10}$	$\frac{P_2}{0}$	$\frac{P_3}{0}$
	$\frac{3}{6}$		$\frac{P_1}{0}$	$\frac{4}{10}$			$\frac{4}{10}$		$\frac{P_1}{0}$	$\frac{P_2}{0}$	$\frac{P_3}{0}$
38	$\frac{5}{2}$	Самокіш Степан(ОД)	$\frac{P_1}{2}$	$\frac{0}{0}$		38	$\frac{0}{0}$	Самокіш Степан(ОД)	$\frac{P_1}{0}$	$\frac{P_2}{0}$	$\frac{P_3}{0}$
	$\frac{5}{2}$		$\frac{P_1}{2}$	$\frac{0}{0}$			$\frac{0}{$				



UNITED WORLD
WRESTLING

Відкритий всеукраїнський турнір з вільної боротьби серед юнаків та дівчат пам'яті ЗТУ Л.Дуная

Хід змагань



Харків, 2019-01-21 - 2019-01-24

Вільна боротьба : 71 кг



Класифікація

Місце	Область	Ім'я
1	ГРЗ	Голубіані Анзор
2	ЛВ	Климишин Костянтин
3	ПЛТ	Биков Денис
3	КО	Куриленко Вадим
5	МЛД	Михальчан Сужан
5	ГРЗ	Кучуашвілі Давід
7	ЗПЖ	Добровольський О.
8	ПЛТ	Моргун Микита
9	ХРС	Месуєтов Алім
10	АЗР	Азізов Рашад Афат
12	МЛД	Міхов Олег
13	ДНП	Мамраш Олександр
14	ОД	Самокіш Степан
15	МЛД	Балан Ліліан
16	ДНЦ	Ларьков Сергій
17	ЗПЖ	Сінча Андрій
17	ДНЦ	Дашенко Єгор
19	ЖТР	Титаренко Богдан
20	МЛД	Калачев Георгій

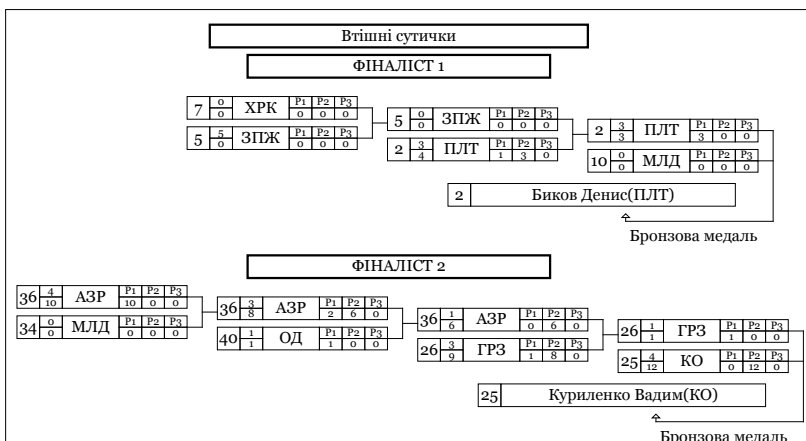

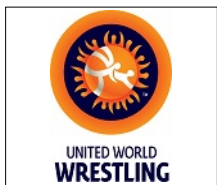

Відкритий всеукраїнський турнір з вільної боротьби серед юнаків та дівчат пам'яті ЗТУ Л.Дуная

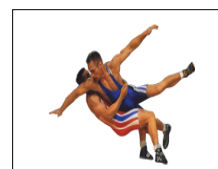

Класифікація

Харків, 2019-01-21 - 2019-01-24

Вільна боротьба : 71 кг

1 - Золото



ГОЛУБІАНІ Анзор

2 - Срібло



КЛИМИШИН Костянтин

3 - Бронза



БИКОВ Денис



КУРИЛЕНКО Вадим

М	Ж	Ім'я	Д.Н.	Розр.	Область	ФСТ	Тренер
1	8	Голубіані Анзор	2003-00-00	КМС	ГРЗ		Кетійшвілі Лашва, Музіашвілі Шалва
2	37	Климишин Костянтин	2002-06-05	КМС	ЛВ	МОН	Раковський В.Г., Слюсаренко С.С.
3	2	Биков Денис	2002-02-20	I	ПЛТ	УНА	Табакін А.І.
3	25	Куриленко Вадим	2002-04-02	КМС	КО	МОН	Ампілогов А.В.
5	10	Михальчан Єужан	2003-01-01	I	МЛД	МЛД	
5	26	Кучуашвілі Давіт	2003-00-00	КМС	ГРЗ		Кетійшвілі Лашва, Музіашвілі Шалва
7	5	ДОБРОВОЛЬСЬКИЙ Олександр	2002-06-01	I	ЗПЖ	СПК	Холявицький О.О.
8	16	МОРГУН Микита	2003-02-17	КМС	ПЛТ	УНА	Блацак І.Ф., Блацак О.О.
9	19	МЕСУВЕТОВ Алім	2003-06-24	I	ХРС	КЛС	Бевзюк Є.В., Нам О.М.
10	36	АЗІЗОВ Рашад Афат	2002-03-03	КМС	АЗР		Азат Умудов
11	40	МІХОВ Олег	2002-08-13	I	ОД	МОН	Галюров В.І.
12	4	ДРАГЧЕВ Віталій	2003-01-01	I	МЛД	МЛД	
13	32	МАМРАШ Олександр	2004-01-01	I	ДНП	КЛС	Гаюн Ю.
14	38	САМОКІШ Степан	2003-01-01	I	ОД	МОН	Галюров В.І.
15	17	БАЛАН Ліліан	2002-00-00	I	МЛД	МЛД	
16	31	ЛАРЬКОВ Сергій	2003-01-01	I	ДНЦ	УНА	Попов С., Харачура Е.М.
17	14	СІНЧА Андрій	2003-01-01	I	ЗПЖ	КЛС	Мовіла І.І.
18	12	ДАЩЕНКО Єгор	2002-01-01	I	ДНЦ	УНА	Слепушкін С.О., Чурай М.М.,
19	29	ТИТАРЕНКО Богдан	2002-02-02	КМС	ЖТР	МОН	Рус В.М.
20	34	КАЛАЧЕВ Георгій	2003-01-01	КМС	МЛД	МЛД	
21	22	КУРУЧ Олександр	2002-01-01	I	ХРС	КЛС	Ціомашко В.М.



Відкритий всеукраїнський турнір з вільної боротьби серед юнаків та дівчат пам'яті ЗТУ Л.Дуная

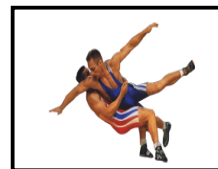

Класифікація

Харків, 2019-01-21 - 2019-01-24

Вільна боротьба : 71 кг

М	Ж	Ім'я	Д.Н.	Розр.	Область	ФСТ	Тренер
22	33	НИЧИПОРУК Михайло	2003-01-01	I	ХРК	КЛС	Заяц О.О., Мірзабекян Ю.Л.
23	35	СУР'ЯНІНОВ Роман	2003-01-01	I	ХРК	СПК	Євтиф'єв А.С., Тунік І.
24	41	МОРОЗ Герман	2003-01-01	I	КИЇВ	СК	Галаган О.А.
25	11	ШИНКАРЕНКО Євген	2002-00-00	I	ХРК	МОН	Головін М.І.
25	6	ДОЛЯ Данило	2003-00-00	I	ХРК	МОН	Беженов С.В.
27	9	СЕНЬКІН Віталій	2003-01-01	II	ХРК	МОН	Ченцов А.Ф.
28	3	ОБУХ Денис	2003-06-29	I	ХРК	КЛС	Мірзабекян Ю.Л., Заяц О.О.
29	39	ПАСІКА Олег	2003-01-01	I	ХРК	МОН	Іліметов А., Р., Толстой А.В.
30	21	ПЕТРОВ Андрій	2002-01-01	КМС	ПЛТ	КЛС	Блацак І.Ф., Блацак О.О.
31	15	РАСУЛОВ Магомед	2002-02-21	КМС	ЗПЖ	СПК	Холявицький О.О., Тагіров Р.Б.
32	30	ЛУКОМИНСЬКИЙ Максим	2002-02-28	I	ПЛТ	УНА	Блацак О.О., Блацак І.Ф.
32	18	САНДУЛ Олександр	2004-01-01	I	ХРК	ДНМ	Петков Г.С., Арнаут В.Ю.
32	1	ШАТУРСЬКИЙ Марк	2004-01-01	КМС	КО	МОН	Негода В., Губринюк С.В.
32	23	БОАДЯ Євген	2002-01-01	I	ЗПЖ	СК	Гейко Е.Ю., Максимчук Є.В.
32	24	ДОНЦОВ Єгор	2002-09-24	I	ХРК	ДНМ	Мацігора Г.М., Козлюк І.В.
32	27	ГРОМАТИК Дмитро	2003-00-00	I	ОД	МОН	Галюров В.І.
38	28	БОРОДІН Антон	2002-01-01	I	ХРК	МОН	Булгаков А.М.
39	20	ЛИСЕНКО Денис	2002-12-19	I	ДНЦ	СК	Леончук В., Новомлинський Є.М.



Відкритий всеукраїнський турнір з вільної боротьби серед юнаків та дівчат пам'яті ЗТУ Л.Дуная

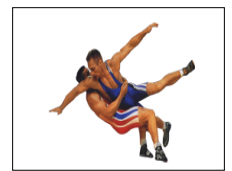

Харків, 2019-01-21 - 2019-01-24

Вільна боротьба : 80 кг

Хід змагань



Класифікація

Місце	Область	Ім'я
1	ГРЗ	Когушвілі Давід
2	ХРК	Качанов Володимир
3	ГРЗ	Хучуа Лука
3	СУМ	Котовський Ілля
5	АЗР	Джаббаров Ф.
5	ДНЦ	Сафонов Олександр
7	РВН	Богданець Назар
8	ЛВ	Зазуляк Олександр
9	ГРЗ	Пественідзе Ніка
10	ОД	Тропанець Віктор
11	ІФ	Сагалюк Денис
12	ХРК	Повторейко Олег
13	ХРК	Пашенко Дмитро
14	ЛВ	Білик Юрій
15	АРМ	Аквердян Гамлет
16	ХРК	Вайскоп Віталій
17	ЗПЖ	Іванов Владислав
18	ХРК	Молодан Владислав
19	ХРК	В`югінов Данііл
19	ХРК	Нестеренко Данило
19	СУМ	Котов Дмитро
19	ХРК	Пеньшин Єгор
23	КИЇВ	Ліманський Богдан
24	КИЇВ	Гезалов Заур
25	ХРК	Ткаченко Денис
25	ДНЦ	Рогоза Олександр
25	КИЇВ	Готфрід Отто
25	ХРК	Андрієв Олександр
29	ДНЦ	Гофич Євген
30	ХРК	Солоха Микола
31	ОД	Подмозко Данило

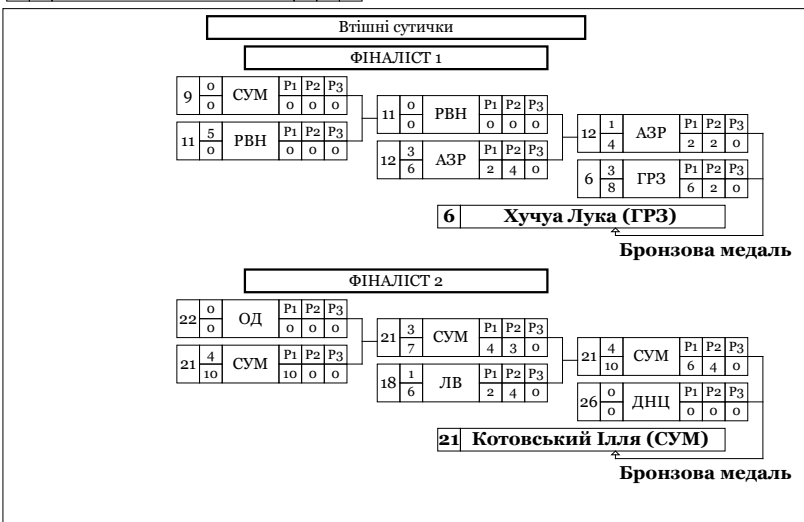

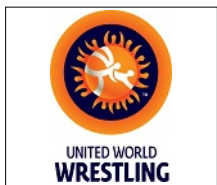

Відкритий всеукраїнський турнір з вільної боротьби серед юнаків та дівчат пам'яті ЗТУ Л.Дуная

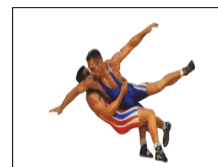

Класифікація

Харків, 2019-01-21 - 2019-01-24

Вільна боротьба : 80 кг

1 - Золото



КОГУАШВІЛІ Давіт

2 - Срібло



КАЧАНОВ Володимир

3 - Бронза



ХУЧУА Лука



КОТОВСЬКИЙ Ілля

М	Ж	Ім'я	Д.Н.	Розр.	Область	ФСТ	Тренер
1	8	Когуашвілі Давіт	2003-00-00	КМС	ГРЗ		Кетишвілі Лашва, Музіашвілі Шалва
2	23	Качанов Володимир	2003-01-01	I	ХРК	СПК	Ченцов М.Ф.
3	6	Хучуа Лука	2003-00-00	КМС	ГРЗ		Кетишвілі Лашва, Музіашвілі Шалва
3	21	Котовський Ілля	2002-09-05	КМС	СУМ	ДНМ	Зима В.В., Мурачов В.В.
5	12	Джаббаров Фарід Ельшан	2002-01-15	КМС	АЗР		Азат Умудов
5	26	Сафонов Олександр	2003-01-01	I	ДНЦ	МОН	Єфремов А.В., Єфремов М.В.
7	11	БОГДАНЕЦЬ Назар	2002-07-29	КМС	РВН	МОН	Парчук І.І., Старинський О.М.
8	18	ЗАСУЛЯК Олександр	2003-02-06	КМС	ЛВ	СПК	Малярчук В.Я., Слюсаренко С.С.
9	28	ПЕСТВЕНІДЗЕ Ніка	2003-00-00	КМС	ГРЗ		Кетишвілі Лашва, Музіашвілі Шалва
10	31	ТРОПАНЕЦЬ Віктор	2002-01-29	КМС	ОД	МОН	Георгієв Д.П.
11	3	САГАЛЮК Денис	2002-08-23	КМС	ІФ	МОН	Василишин І.І.
12	25	ПОВТОРЕЙКО Олег	2004-01-01	I	ХРК	ДНМ	Мірзабекян Ю.Л., Заяц О.О.
13	16	ПАЩЕНКО Дмитро	2003-01-01	I	ХРС	МОН	Галюров В.І., Бевзюк Є.В.
14	14	БЛИК Юрій	2002-02-20	КМС	ЛВ	КЛС	Слюсаренко С.С., Костюк М.
15	1	АКВЕРДЯН Гамлет	2003-00-00	КМС	АРМ		Налбандян Арутюн
16	4	ВАЙСКОП Віталій	2003-01-01	II	ХРК	МОН	Ченцов А.Ф.
17	5	ІВАНОВ Владислав	2002-01-01	I	ЗПЖ	КЛС	Мовіла І.І.
18	17	МОЛОДАН Владислав	2002-00-00	I	ХРК	МОН	Мотошков А.В.

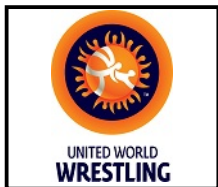

Відкритий всеукраїнський турнір з вільної боротьби
серед юнаків та дівчат пам'яті ЗТУ Л.Дуная

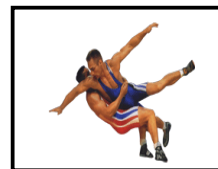

Класифікація

Харків, 2019-01-21 - 2019-01-24

Вільна боротьба : 80 кг

М	Ж	Ім'я	Д.Н.	Розр.	Область	ФСТ	Тренер
19	13	В`ЮГІНОВ Даниїл	2002-00-00	I	ХРК	МОН	Головін М.І.
19	20	НЕСТЕРЕНКО Данило	2004-00-00	I	ХРК	МОН	Ченцов А.Ф.
19	9	КОТОВ Дмитро	2004-01-01	II	СУМ	ДНМ	Скварча О.К., Скварча С.К.
22	24	ПЕНЬШИН Єгор	2004-00-00	I	ХРК	МОН	Головін М.І.
23	29	ЛІМАНСЬКИЙ Богдан	2002-09-25	КМС	КИЇВ	МОН	Семенюшко О.І., Мешков А.П.
24	30	ГЕЗАЛОВ Заур	2002-00-00	I	КИЇВ	МОН	Галаган о
25	27	ТКАЧЕНКО Денис	2004-01-01	I	ХРК	СПК	Поляков І.О.
25	15	РОГОЗА Олександр	2003-01-01	I	ДНЦ	УНА	Леончук В., Новомлинський Є.М.
25	7	ГОТФРІД Отто	2002-01-01	I	КИЇВ	ЗСУ	Готфрід С.
28	2	АНДРІЄВ Олександр	2003-01-01	I	ХРК	СПК	Євтиф'єв А.С., Тунік І.
29	19	ГОФИЧ Євген	2002-01-13	I	ДНЦ	МОН	Котесов П.
30	10	СОЛОХА Микола	2002-01-01	I	ХРК	СПК	Євтиф'єв А.С., Тунік І.
31	22	ПОДМОЗКО Данило	2002-00-00	I	ОД	МОН	Єфтені В.



Відкритий всеукраїнський турнір з вільної боротьби серед юнаків та дівчат пам'яті ЗТУ Л.Дуная

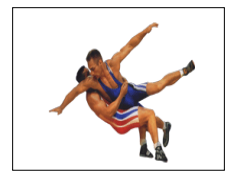

Харків, 2019-01-21 - 2019-01-24

Вільна боротьба : 92 кг

Хід змагань



7 Додь Назар (ХМЛ)

Класифікація

Місце	Область	Ім'я
1	ХМЛ	Додь Назар
2	ЛВ	Харковський Андрій
3	ГРЗ	Чихрадзе Георгій
3	ГРЗ	Гамтенадзе Саба
5	ЗПЖ	Семендяев Павло
5	МЛД	Душков Дімітрій
7	СУМ	Легкий Олег
8	ПЛТ	Примаченко Іван
9	ДНП	Абрамкін Михайло
10	ІФ	Дяченко Володимир
11	ЗПЖ	Дрожжин Данило
12	СУМ	Стеценко Андрій
13	ХРК	Григолая Гела
14	ДНЦ	Мушка Яків
14	ЗПЖ	Аверкін Олександр
16	ХРС	Нартов Євгеній

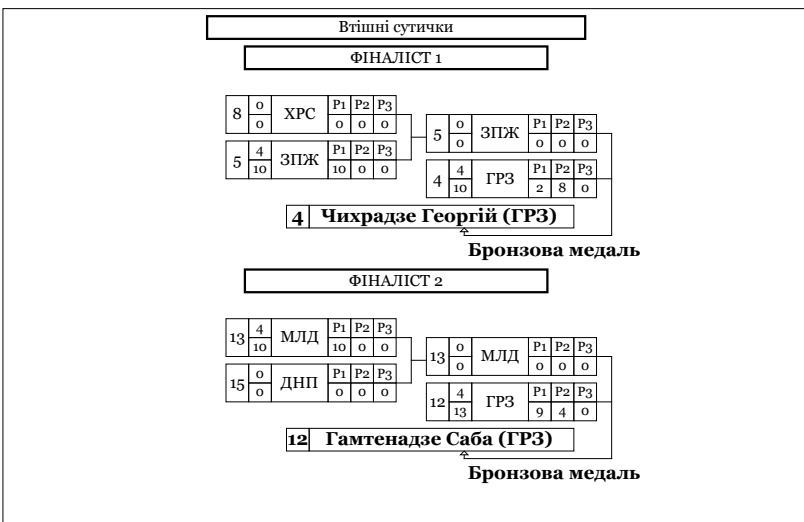

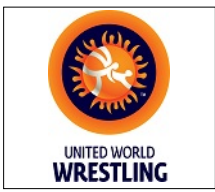

**Відкритий всеукраїнський турнір з вільної боротьби
серед юнаків та дівчат пам'яті ЗТУ Л.Дуная**

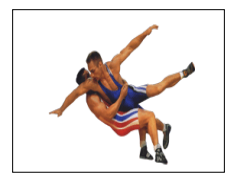

Класифікація

Харків, 2019-01-21 - 2019-01-24

Вільна боротьба : 92 кг

1 - Золото



ДОДЬ Назар

2 - Срібло



ХАРКОВСЬКИЙ Андрій

3 - Бронза



ЧИХРАДЗЕ Георгій



ГАМТЕНАДЗЕ Саба

<i>М</i>	<i>Ж</i>	<i>Ім'я</i>	<i>Д.Н.</i>	<i>Розр.</i>	<i>Область</i>		<i>ФСТ</i>		<i>Тренер</i>
1	7	Додь Назар	2002-01-01	КМС	ХМЛ		КЛС		Личак В.Г.
2	14	Харковський Андрій	2002-12-11	I	ЛВ	ЛВ	МОН		Глібенко В.В., Фочук А.І.
3	4	Чихрадзе Георгій	2003-00-00	КМС	ГРЗ				Кетішвілі Лашва, Музіашвілі Шалва
3	12	Гамтенадзе Саба	2003-00-00	КМС	ГРЗ				Кетішвілі Лашва, Музіашвілі Шалва
5	5	Семендяєв Павло	2002-01-01	II	ЗПЖ		СК		Хімченко С.В.
5	13	Душков Дімітрій	2003-01-01	КМС	МЛД		МЛД		
7	1	ЛЕГКИЙ Олег	2002-01-01	КМС	СУМ		ДНМ		Мурачов В.В., Зима В.В.
8	9	ПРИМАЧЕНКО Іван	2003-01-01	I	ПЛТ		КЛС		Маркарян Ш..., Блащак І.Ф.
9	15	АБРАМКІН Михайло	2003-08-19	II	ДНП		МОН		Сидоренко Д.О., Бардачов П.С.
10	16	ДЯЧЕНКО Володимир	2003-01-01	I	ІФ		КЛС		Шулепа Г.
11	6	ДРОЖЖИН Данило	2002-01-01	КМС	ЗПЖ		СК		Холявицький О.О.
12	11	СТЕЦЕНКО Андрій	2002-03-21	КМС	СУМ		МОН		Дерев'янка С.М.
13	10	ГРИГОЛАЯ Гела	2003-01-01	I	ХРК		СПК		Ченцов М.Ф.
14	3	МУШКА Яків	2003-03-26	I	ДНЦ		УНА		Леончук В., Новомлинський Є.М.
15	2	АВЕРКІН Олександр	2002-01-01	I	ЗПЖ		СПК		Холявицький О.О.
16	8	НАРТОВ Євгеній	2002-00-00	I	ХРС		КЛС		Ціомашко В.М.



Відкритий всеукраїнський турнір з вільної боротьби серед юнаків та дівчат пам'яті ЗТУ Л.Дуная

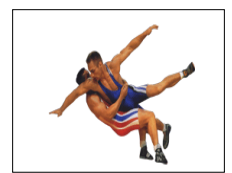

Вільна боротьба : 110 кг

Харків, 2019-01-21 - 2019-01-24

Хід змагань

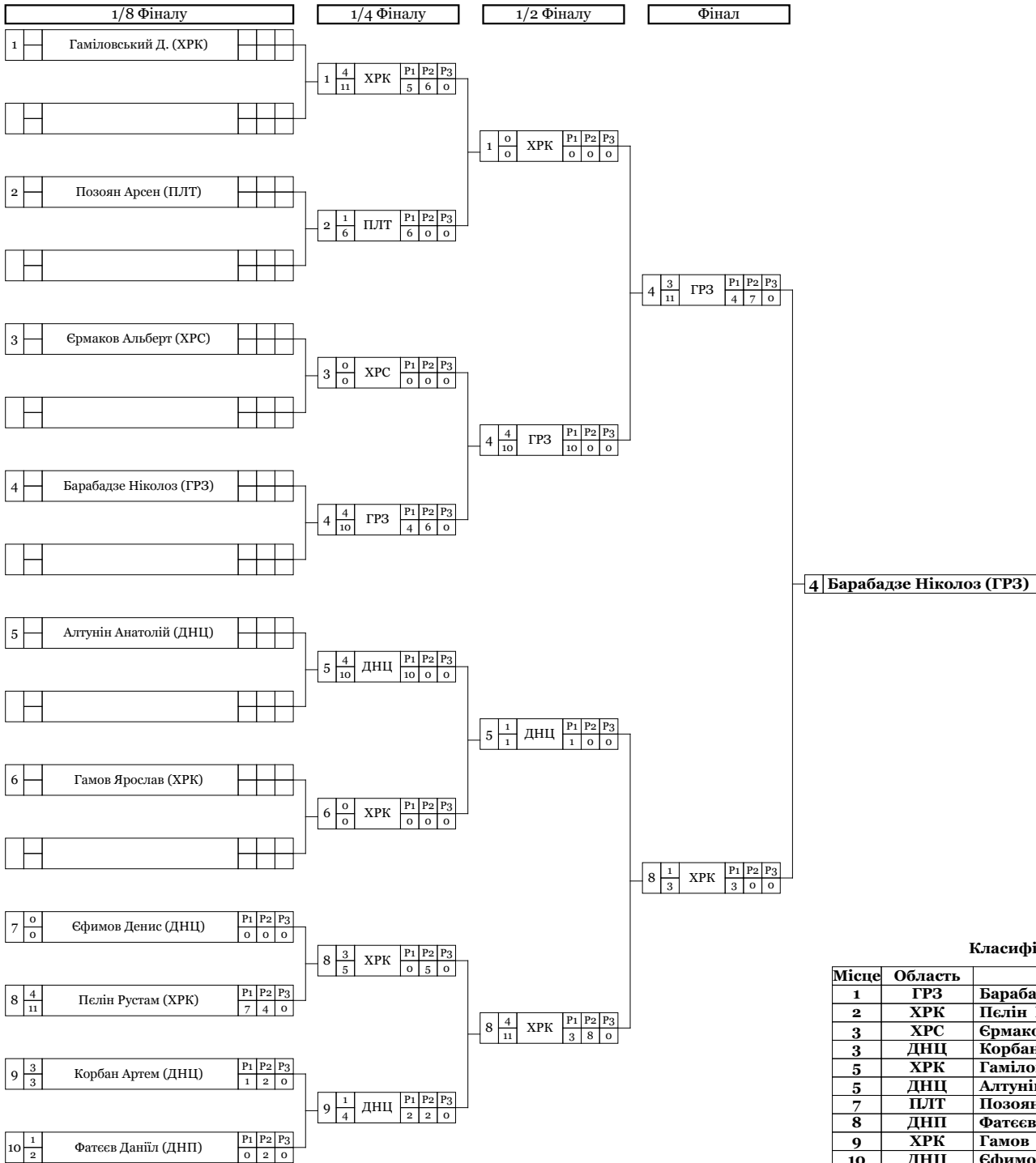

Класифікація

Місце	Область	Ім'я
1	ГРЗ	Барабдзе Ніколом
2	ХРК	Пелін Рустам
3	ХРС	Єрмаков Альберт
3	ДНЦ	Корбан Артем
5	ХРК	Гаміловський Дмитро
5	ДНЦ	Алтунін Анатолій
7	ПЛТ	Позоян Арсен
8	ДНП	Фатєєв Данїл
9	ХРК	Гамов Ярослав
10	ДНЦ	Єфимов Денис

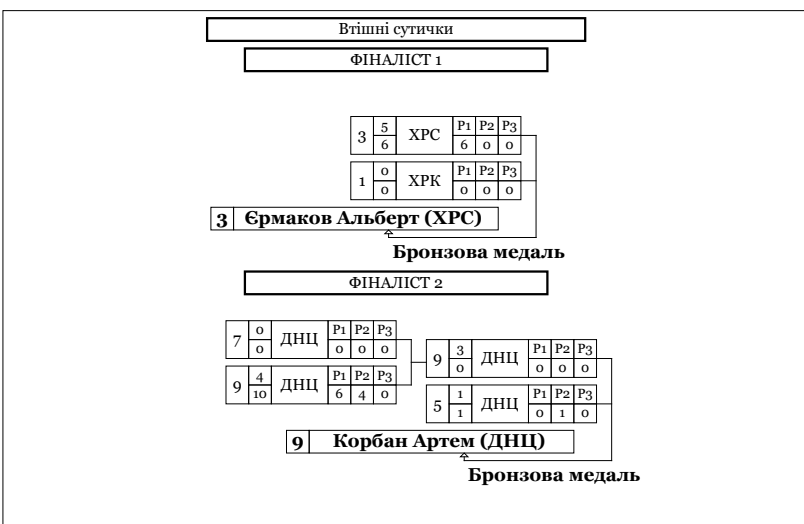

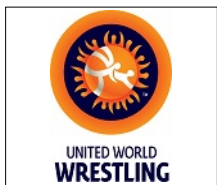

Відкритий всеукраїнський турнір з вільної боротьби
серед юнаків та дівчат пам'яті ЗТУ Л.Дуная

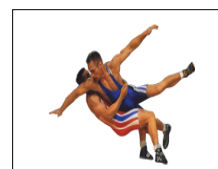

Класифікація

Харків, 2019-01-21 - 2019-01-24

Вільна боротьба : 110 кг

1 - Золото



БАРАБАДЗЕ Ніколом

2 - Срібло



ПЕЛІН Рустам

3 - Бронза



ЄРМАКОВ Альберт



КОРБАН Артем

М	Ж	Ім'я	Д.Н.	Розр.	Область	ФСТ	Тренер
1	4	Барабадзе Ніколом	2003-00-00	КМС	ГРЗ		Кетішвілі Лашва, Музіашвілі Шалва
2	8	Пелін Рустам	2003-01-01	I	ХРК	МОН	Пенов С.І., Арнаут В.Ю.
3	3	Єрмаков Альберт	2002-01-01	I	ХРС	КЛС	Ціомашко В.М.
3	9	Корбан Артем	2002-01-01	КМС	ДНЦ	МОН	Єфремов А.В., Єфремов М.В.
5	1	Гаміловський Дмитро	2003-11-15	КМС	ХРК	МОН	Ченцов А.Ф.
5	5	Алтунін Анатолій	2003-01-01	I	ДНЦ	МОН	Єфремов М.В., Єфремов А.В.
7	2	ПОЗОЯН Арсен	0202-01-01	I	ПЛТ	СК	
8	10	ФАТЄЄВ Данііл	2003-01-01	I	ДНП	ДНМ	Остапенко С.В., Гаюн Ю.А.
9	6	ГАМОВ Ярослав	2004-01-01	I	ХРК	МОН	Булгаков А.М.
10	7	ЄФИМОВ Денис	2002-07-01	I	ДНЦ	СК	Новомлинський Є.М., Леончук В..

