

**ЧЕМПІОНАТ УКРАЇНИ З ВІЛЬНОЇ БОРОТЬБИ СЕРЕД
КАДЕТІВ ТА КАДЕТОК(2003-2004Р.Н.)**



**UNITED WORLD
WRESTLING**

ХАРКІВ (ХРК)

2020-09-02 - 2020-09-05 2020

Результати

ВІЛЬНА БОРОТЬБА





Чемпіонат України з вільної боротьби серед кадетів та кадеток(2003-2004р.н.)

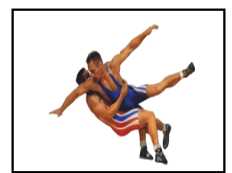

Хід змагань

Харків, 2020-09-02 - 2020-09-05

Вільна боротьба : 45 кг



4 Половінкін Данііл (ХРС)

Класифікація

Місце	Область	Ім'я
1	ХРС	Половінкін Данііл
2	КО	Губанов Дмитро
3	ОД	Стоматов Іван
3	РВН	Гаркушенко В.
5	КО	Майстер Юрій
5	КО	Лобаніч Ілля
7	ДНЦ	Маліновський Я.
8	ПЛТ	Чорновіл Владислав
9	КИЇВ	Аббасов Фаріз
10	ОД	Абаржи Микита
11	ДНЦ	Гашимов Сеїдрза
12	КИЇВ	Перерва Влад
13	ПЛТ	Савченко Денис
14	ДНЦ	Лебедєв Михайло
15	ІФ	Гончар Віталій
16	ХМЛ	Костинюк Дамян

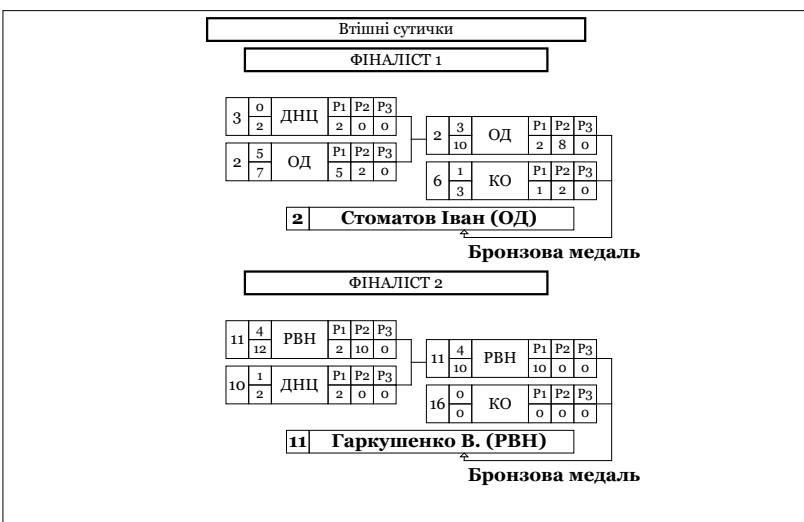



Чемпіонат України з вільної боротьби серед кадетів та кадеток(2003-2004р.н.)

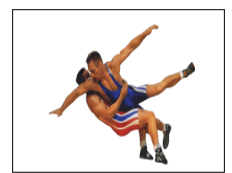

Класифікація

Харків, 2020-09-02 - 2020-09-05

Вільна боротьба : 45 кг

1 - Золото



ПОЛОВІНКІН Данііл

2 - Срібло



ГУБАНОВ Дмитро

3 - Бронза



СТОМАТОВ Іван



ГАРКУШЕНКО Владислав

М	Ж	Ім'я	Д.Н.	Розр.	Область	ФСТ	Тренер
1	4	Половінкін Данііл	2005-01-01	I	ХРС	КЛС	Перерва А.В. Бевзюк Є.
2	12	Губанов Дмитро	2004-10-15	КМС	КО	МОН	Пономаренко В.А. Ампілогов А.
3	2	Стоматов Іван	2005-01-01	КМС	ОД	СК	Ябанжи Г. Петков А.І.
3	11	Гаркушенко Владислав	2005-10-31	I	РВН	МОН	Руденко В.В.
5	6	Майстер Юрій	2005-01-01	I	КО	МОН	Пантелеєв В.І.Кушнір М.
5	16	Лобаніч Ілля	2004-01-01	КМС	КО	МОН	Кушнір М.М.Куциль В.
7	10	МАЛІНОВСЬКИЙ Ярослав	2005-01-01	КМС	ДНЦ	МОН	Єфремов А.В., Єфремов М.В.
8	7	ЧОРНОВІЛ Владислав	2005-01-01	I	ПЛТ	КЛС	Мусіяченко Є.С., Блацак І.Ф.
9	13	АББАСОВ Фаріз	2004-02-29	I	КИЇВ	МОН	Телькова Г.Ю.
10	5	АБАРЖИ Микита	2005-01-01	КМС	ОД	СК	Карабаджак П. Петков А.І.
11	3	ГАШИМОВ Сеїдрза	2005-01-01	I	ДНЦ	СК	Богданова Т.С. Заяц О.
12	8	ПЕРЕРВА Влад	2004-01-01	I	КИЇВ	МОН	Захарків С. Мороз
13	14	САВЧЕНКО Денис	2005-01-01	I	ПЛТ	КЛС	Блацак І.Ф., Блацак О.О.
14	9	ЛЕБЕДЕВ Михайло	2004-01-01	I	ДНЦ	УНА	Рябовол В.А.
15	1	ГОНЧАР Віталій	2005-09-20	КМС	ІФ	СПК	Слюсаренко С.С., Пукіш М.М.
16	15	КОСТИНЮК Дамян	2005-01-01	II	ХМЛ	МОН	Костинюк В.В.



Чемпіонат України з вільної боротьби серед кадетів та кадеток(2003-2004р.н.)



Хід змагань

Харків, 2020-09-02 - 2020-09-05

Вільна боротьба : 48 кг

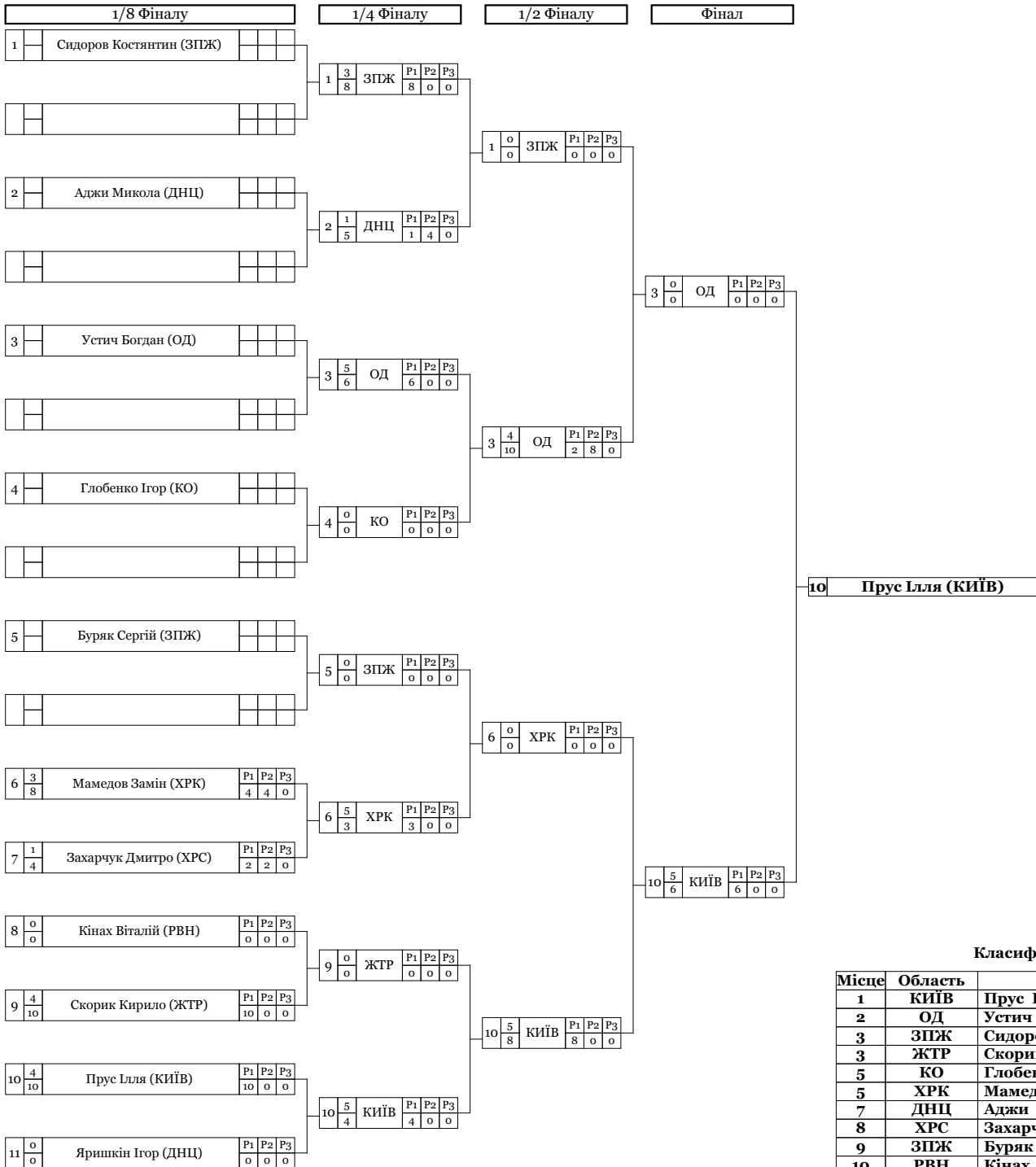

Класифікація

Місце	Область	Ім'я
1	КИЇВ	Прус Ілля
2	ОД	Устич Богдан
3	ЗПЖ	Сидоров Костянтин
3	ЖТР	Скорик Кирило
5	КО	Глобенко Ігор
5	ХРК	Мамедов Замін
7	ДНЦ	Аджи Микола
8	ХРС	Захарчук Дмитро
9	ЗПЖ	Буряк Сергій
10	РВН	Кінах Віталій
11	ДНЦ	Яришкін Ігор

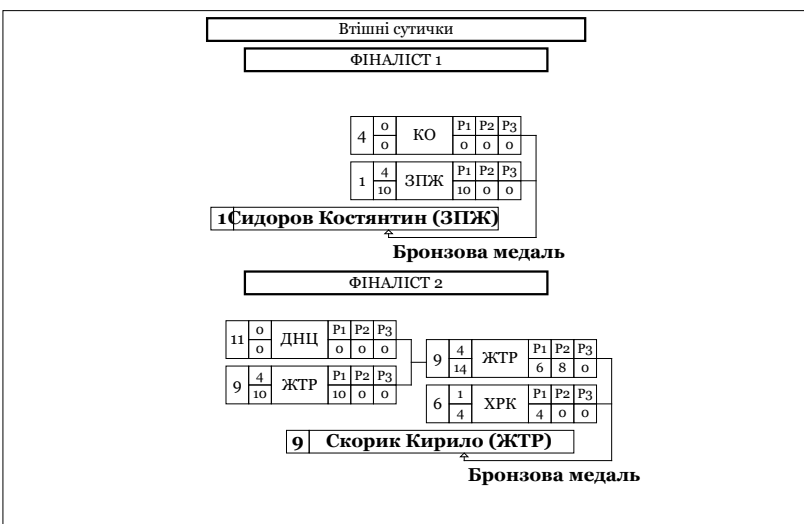



Чемпіонат України з вільної боротьби серед кадетів та кадеток(2003-2004р.н.)

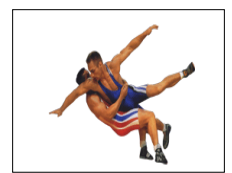

Класифікація

Харків, 2020-09-02 - 2020-09-05

Вільна боротьба : 48 кг

1 - Золото



ПРУС Ілля

2 - Срібло



УСТИЧ Богдан

3 - Бронза



СИДОРОВ Костянтин



СКОРИК Кирило

М	Ж	Ім'я	Д.Н.	Розр.	Область	ФСТ	Тренер
1	10	Прус Ілля	2004-05-09	КМС	КИЇВ	МОН	Александріди А., Свіриденко В.І.
2	3	Устич Богдан	2005-01-01	КМС	ОД	СК	Карабаджак П., Ябанжи Г.
3	1	Сидоров Костянтин	2005-11-22	I	ЗПЖ	СПК	Буренко А.Г.Кірпеньов Г.
3	9	Скорик Кирило	2005-01-01	КМС	ЖТР	МОН	Ясиневич А.К.Заяц О.
5	4	Глобенко Ігор	2005-09-21	I	КО	МОН	Старинський О.П.
5	6	Мамедов Замін	2005-01-01	I	ХРК	СПК	Ченцов М.Ф., Ченцов Я.М.
7	2	АДЖИ Микола	2005-01-01	КМС	ДНЦ	УНА	Попов С.Папуш М.
8	7	ЗАХАРЧУК Дмитро	2005-01-01	I	ХРС	КЛС	Перерва А.В. Бевзюк Є.
9	5	БУРЯК Сергій	2005-01-06	КМС	ЗПЖ	СК	Зіновьев В.Тагіров Р.
10	8	КІНАХ Віталій	2004-05-25	I	РВН	МОН	Руденко В.В.
11	11	ЯРИШКІН Ігор	2005-03-14	I	ДНЦ	УНА	Сироедов В.А., Попов С..



Чемпіонат України з вільної боротьби серед кадетів та кадеток(2003-2004р.н.)

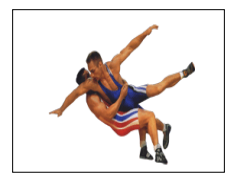

Хід змагань

Харків, 2020-09-02 - 2020-09-05

Вільна боротьба : 51 кг



Класифікація

Місце	Область	Ім'я
1	КО	Шульц Давид
2	КИЇВ	Прус Ростислав
3	ДНП	Сверидовський Д.
3	ЗПЖ	Боруц Ростіслав
5	КИЇВ	Маркарян Арсен
5	ПЛТ	Екімов Артем
7	ДНП	Кіріченко Михайло
8	ДНП	Белий Дмитро
9	ДНЦ	Харитонов Євгеній
10	КО	Ежов Сергій
11	ХРС	Мігін Андрій
12	ХРК	Овчаренко Богдан
13	ХМЛ	Захарченко Дмитро
14	ХМЛ	Река Тарас
15	ЖТР	Зінкевич Сергій
16	ЖТР	Васюк Єгор
16	КИЇВ	Аббасов Гульюглан
18	ДНЦ	Закарлюка Артем
19	ХРК	Балабай Денис
19	ВЛН	Жуковський Дмитро
21	ЗПЖ	Залужний Михайло

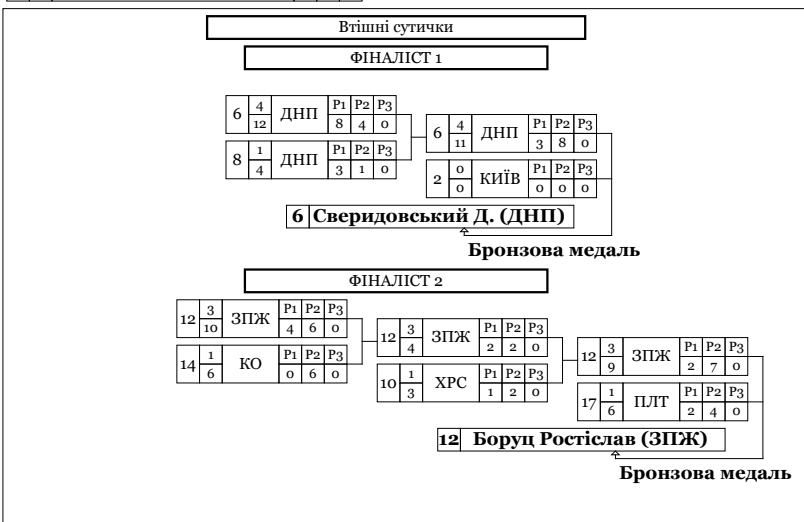

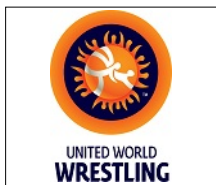

Чемпіонат України з вільної боротьби серед кадетів та кадеток(2003-2004р.н.)

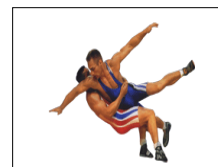

Класифікація

Харків, 2020-09-02 - 2020-09-05

Вільна боротьба : 51 кг

1 - Золото



ШУЛЬЦ Давид

2 - Срібло



ПРУС Ростислав

3 - Бронза



СВЕРИДОВСЬКИЙ Данило



БОРУЦ Ростіслав

М	Ж	Ім'я	Д.Н.	Розр.	Область	ФСТ	Тренер
1	11	Шульц Давид	2003-09-10	КМС	КО	МОН	Кушнір М.М., Єжов О.А.
2	5	Прус Ростислав	2004-05-09	МС	КИЇВ	МОН	Александріди А., Свіріденко В.І.
3	6	Сверидовський Данило	2005-01-01	КМС	ДНП	ДНМ	Мчелідзе Г.М., Гурціані Д.О.
3	12	Боруц Ростіслав	2004-01-01	I	ЗПЖ	СК	Пономаренко В.А., Тагіров Р.
5	2	Маркарян Арсен	2005-01-01	I	КИЇВ	МОН	Маркарян Г...Лутава В.
5	17	Екімов Артем	2005-01-01	I	ПЛТ	КЛС	Мусіяченко Є.С., Блацак І.Ф.
7	20	КІРІЧЕНКО Михайло	2004-01-01	I	ДНП	МОН	Сидоренко Д.О.Кіріченко В.
8	8	БЕЛИЙ Дмитро	2004-02-15	I	ДНП	МОН	Подольський О.В.Степанченко О.
9	15	ХАРИТОНОВ Євгеній	2004-01-01	КМС	ДНЦ	МОН	Єфремов А.В.Єфремов М.
10	14	ЄЖОВ Сергій	2004-06-25	I	КО	МОН	Єжов О.А., Кушнір М.М.
11	10	МІТІН Андрій	2004-01-01	I	ХРС	КЛС	Мешков А.П., Бевзюк Є.В.
12	4	ОВЧАРЕНКО Богдан	2005-01-01	II	ХРК	ДНМ	Жуков В.І., Алієв Р.А.
13	21	ЗАХАРЧЕНКО Дмитро	2003-01-01	II	ХМЛ	МОН	Пилипчук Л.В., Дячок Ю.М.
14	18	РЕКА Тарас	2004-01-01	II	ХМЛ	МОН	Негода В..
15	22	ЗІНКЕВИЧ Сергій	2005-01-01	I	ЖТР	МОН	Білоус В.О.
16	16	ВАСЮК Єгор	2005-01-01	I	ЖТР	МОН	Білоус В.О.Заяц О.

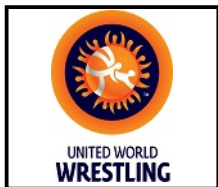

Чемпіонат України з вільної боротьби серед кадетів та кадеток(2003-2004р.н.)

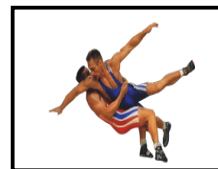

Класифікація

Харків, 2020-09-02 - 2020-09-05

Вільна боротьба : 51 кг

<i>М</i>	<i>Ж</i>	<i>Ім'я</i>	<i>Д.Н.</i>	<i>Розр.</i>	<i>Область</i>	<i>ФСТ</i>	<i>Тренер</i>
17	3	АББАСОВ Гульоглан	2004-01-01	I	КИЇВ	МОН	Телькова Г.Ю.
18	7	ЗАКАРЛЮКА Артем	2005-01-01	I	ДНЦ	УНА	Леончук В., Новомлинський Є.М.
19	9	БАЛАБАЙ Денис	2005-01-01	I	ХРК	МОН	Дмитроченко О.В.
20	1	ЖУКОВСЬКИЙ Дмитро	2004-11-03	I	ВЛН	МОН	Міlexін С.М.
21	13	ЗАЛУЖНИЙ Михайло	2003-01-01	I	ЗПЖ	СК	Хімченко С.В.



Чемпіонат України з вільної боротьби серед кадетів та кадеток(2003-2004р.н.)

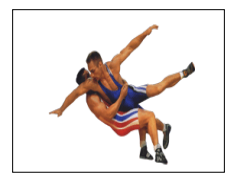

Хід змагань

Харків, 2020-09-02 - 2020-09-05

Вільна боротьба : 55 кг

Кваліфікація		1/8 Фіналу		1/4 Фіналу		1/2 Фіналу		Фінал	
1	Велів Едалет (ДНП)	1	5/8 ДНП	1	0/0 ДНП	4	0/2 ХРК	8	0/0 ДНП
2	Грец Володимир (ХРС)	2	0/8 ХРС	2	0/0 ХРС	4	4/10 ХРК	8	0/0 ДНП
3	Тарасов Юрій (ХРК)	3	1/2 ХРК	3	0/2 ХРК	6	1/4 ОД	8	5/5 ДНП
4	Соловей Руслан (ХРК)	4	3/5 ХРК	4	4/10 ХРК	6	1/4 ОД	8	5/5 ДНП
5	Ткачук Данііл (ХМЛ)	5	1/5 ХМЛ	5	1/5 ХМЛ	8	3/6 ДНП	19	4/10 ЛВ
6	Каралійський М. (ОД)	6	3/8 ОД	6	3/8 ОД	8	3/6 ДНП	19	4/10 ЛВ
7	Яцковський В. (ХРС)	7	1/3 ХРС	7	1/3 ХРС	11	0/4 ХРК	19	4/10 ЛВ
8	Шуба Дмитро (ДНП)	8	3/6 ДНП	8	3/6 ДНП	11	5/13 ХРК	19	4/10 ЛВ
9	Миронов Ярослав (ЛГН)	9	0/0 ЛГН	9	0/0 ЛГН	14	0/1 ДНЦ	19	4/10 ЛВ
10	Коханевич Вадим (РВН)	10	0/0 РВН	10	0/0 РВН	14	5/14 ДНЦ	19	4/10 ЛВ
11	Луценко Станіслав (ХРК)	11	4/10 ХРК	11	4/10 ХРК	14	5/14 ДНЦ	19	4/10 ЛВ
12	Мусієнко Іван (ХРК)	12	0/0 ХРК	12	0/0 ХРК	14	5/14 ДНЦ	19	4/10 ЛВ
13	Козир Максим (СУМ)	13	1/4 СУМ	13	1/4 СУМ	14	5/14 ДНЦ	19	4/10 ЛВ
14	Кізяк Максим (ДНЦ)	14	4/14 ДНЦ	14	4/14 ДНЦ	14	5/14 ДНЦ	19	4/10 ЛВ
15	Маленков Микола (ОД)	15	3/4 ОД	15	3/4 ОД	14	5/14 ДНЦ	19	4/10 ЛВ
16	Орисенко Володимир (ПЛТ)	16	1/3 ПЛТ	16	1/3 ПЛТ	14	5/14 ДНЦ	19	4/10 ЛВ
17	Велісар Іван (ОД)	17	5/10 ОД	17	5/10 ОД	14	5/14 ДНЦ	19	4/10 ЛВ
18	Ольшанецький М. (ЛВ)	18	0/0 ЛВ	18	0/0 ЛВ	14	5/14 ДНЦ	19	4/10 ЛВ
19	Григоришин Валентин (ЛВ)	19	4/10 ЛВ	19	4/10 ЛВ	14	5/14 ДНЦ	19	4/10 ЛВ
20	Зінкевич Іван (ЖТР)	20	0/0 ЖТР	20	0/0 ЖТР	14	5/14 ДНЦ	19	4/10 ЛВ
21	Велісар Дмитро (ОД)	21	0/4 ОД	21	0/4 ОД	14	5/14 ДНЦ	19	4/10 ЛВ
22	Мокренко Дмитро (СУМ)	22	5/8 СУМ	22	5/8 СУМ	14	5/14 ДНЦ	19	4/10 ЛВ
23	Панастов Сергій (ОД)	23	5/0 ОД	23	5/0 ОД	14	5/14 ДНЦ	19	4/10 ЛВ
24	Курдоглов Олег (ОД)	24	0/0 ОД	24	0/0 ОД	14	5/14 ДНЦ	19	4/10 ЛВ

Григоришин Валентин (ЛВ)

Класифікація

Місце	Область	Ім'я
1	ЛВ	Григоришин Валентин
2	ДНП	Шуба Дмитро
3	ХРК	Соловей Руслан
3	ОД	Велісар Іван
5	ХРС	Яцковський В.
5	ДНЦ	Кізяк Максим
7	ХРК	Луценко Станіслав
8	ОД	Панастов Сергій
9	СУМ	Мокренко Дмитро
10	ДНП	Велів Едалет
11	РВН	Коханевич Вадим
12	ОД	Каралійський М.
13	ОД	Маленков Микола
14	ХМЛ	Ткачук Данііл
15	СУМ	Козир Максим
16	ПЛТ	Орисенко Володимир
17	ХРК	Тарасов Юрій
18	ХРС	Грец Володимир
19	ОД	Велісар Дмитро
20	ЛГН	Миронов Ярослав
21	ХРК	Мусієнко Іван
21	ЛВ	Ольшанецький М.
23	ЖТР	Зінкевич Іван

Втішні сутички	
ФІНАЛІСТ 1	
7	5/8 ХРС
6	0/0 ОД
7	1/2 ХРС
4	4/12 ХРК
4	Соловей Руслан (ХРК)
Бронзова медаль	
ФІНАЛІСТ 2	
20	0/0 ЖТР
17	5/8 ОД
17	5/0 ОД
23	0/0 ОД
17	4/10 ОД
14	0/0 ДНЦ
17	Велісар Іван (ОД)
Бронзова медаль	

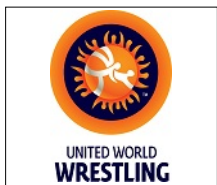

Чемпіонат України з вільної боротьби серед кадетів та кадеток(2003-2004р.н.)

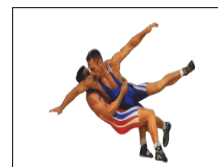

Класифікація

Харків, 2020-09-02 - 2020-09-05

Вільна боротьба : 55 кг

1 - Золото



ГРИГОРИШИН Валентин

2 - Срібло



ШУБА Дмитро

3 - Бронза



СОЛОВЕЙ Руслан



ВЕЛІКСАР Іван

М	Ж	Ім'я	Д.Н.	Розр.	Область	ФСТ	Тренер
1	19	Григоришин Валентин	2004-05-13	КМС	ЛВ	МОН	Хортюк М..Слюсаренко В.
2	8	Шуба Дмитро	2004-04-27	КМС	ДНП	МОН	Пісковий В.М.,Захарків С.
3	4	Соловей Руслан	2003-01-01	КМС	ХРК	ДНМ	Алієв Р.А., Заяц О.О.
3	17	Веліксар Іван	2003-03-12	КМС	ОД	СПК	Петков І.І., Ябанджі Г.-.
5	7	Яцковський Владислав	2005-01-01	I	ХРС	КЛС	Мешков А.П.Бевзюк Є.
5	14	Кізюк Максим	2003-01-04	КМС	ДНЦ	МОН	Єфремов А.В., Губко П..
7	11	ЛУЦЕНКО Станіслав	2003-02-28	КМС	ХРК	ДНМ	Лозний О.В., Заяц О.О.
8	23	ПАНАСТОВ Сергій	2004-03-23	I	ОД	МОН	Ябанжі Г., Петков І.І.
9	22	МОКРЕНКО Дмитро	2003-01-01	I	СУМ	КЛС	Лукьяненко О.В., Анцибор С.С.
10	1	ВЕЛІЄВ Едалет	2004-01-01	КМС	ДНП	ДНМ	Гурчіані Д.О., Мчедлідзе Г.М.
11	10	КОХАНЕВИЧ Вадим	2004-08-04	I	РВН	МОН	Васильчук В.В.Богданець А.
12	6	КАРАЛІЙСЬКИЙ Михайло	2004-01-01	I	ОД	МОН	Галюров В.І.
13	15	МАЛЕНКОВ Микола	2005-01-01	I	ОД	СК	Ябанжі Г. Петков А.І.
14	5	ТКАЧУК Данііл	2004-01-01	КМС	ХМЛ	МОН	Пилипчук Л.В., Дячок Ю.М.
15	13	КОЗИР Максим	2003-01-01	I	СУМ	МОН	Ілляшенко О.Є., Сітало Р.В.
16	16	ОРИСЕНКО Володимир	2004-01-01	I	ПЛТ	КЛС	Блащак І.Ф. Маркарян Ш.
17	3	ТАРАСОВ Юрій	2004-01-01	I	ХРК	СПК	Нікрасов С.С., Євтифіїв А.С.

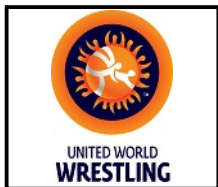

Чемпіонат України з вільної боротьби серед кадетів та кадеток(2003-2004р.н.)

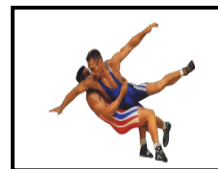

Класифікація

Харків, 2020-09-02 - 2020-09-05

Вільна боротьба : 55 кг

<i>М</i>	<i>Ж</i>	<i>Ім'я</i>	<i>Д.Н.</i>	<i>Розр.</i>	<i>Область</i>	<i>ФСТ</i>	<i>Тренер</i>
18	2	ГРЕЦ Володимир	2004-01-01	I	ХРС	КЛС	<i>Кубішин В.І.,</i>
19	21	ВЕЛІКСАР Дмитро	2005-01-01	КМС	ОД	МОН	<i>Веліксар А.Д.,Петков І.</i>
20	9	МИРОНОВ Ярослав	2005-03-08	I	ЛГН	УНА	<i>Шкодюк В.М.</i>
21	12	МУСІЄНКО Іван	2005-01-01	I	ХРК	ДНМ	<i>Федина С.В., Заяц О.О.</i>
22	18	ОЛЬШАНЕЦЬКИЙ Максим-Микола	2003-12-19	I	ЛВ	МОН	<i>Раковський В.Г., Рибак І.С.</i>
23	20	ЗІНКЕВИЧ Іван	2003-01-01	КМС	ЖТР	МОН	<i>Христосов М., Білоус В.О.</i>



UNITED WORLD
WRESTLING

Чемпіонат України з вільної боротьби серед кадетів та кадеток(2003-2004р.н.)

Хід змагань



Харків, 2020-09-02 - 2020-09-05

Вільна боротьба : 60 кг

Кваліфікація			1/16 Фіналу			1/8 Фіналу		
№	Ім'я	Результат	№	Ім'я	Результат	№	Ім'я	Результат
1	Вигівський А. (КИЇВ)	0/0	1	Вигівський А. (КИЇВ)	5/0	1	КИЇВ	3/8
2	Півень Костянтин(ДНП)	0/0	2	Півень Костянтин(ДНП)	0/0			
3	Нікітін Гаврил(ДНЦ)	0/0	3	Нікітін Гаврил(ДНЦ)	4/9	3	ДНЦ	1/7
4	Накорнєв В. (КО)	0/0	4	Накорнєв В. (КО)	0/0			
5	Зубаль Микита(ХРС)	0/0	5	Зубаль Микита(ХРС)	4/11	5	ХРС	4/11
6	Маленков Віталій(ОД)	0/0	6	Маленков Віталій(ОД)	0/0			
7	Накорнєв Льв(КО)	0/0	7	Накорнєв Льв(КО)	1/2	8	ДНЦ	0/0
8	Запорізький Д. (ДНЦ)	0/0	8	Запорізький Д. (ДНЦ)	3/4			
9	Бескутьський Д. (ЗПЖ)	0/0	9	Бескутьський Д. (ЗПЖ)	3/5	9	ЗПЖ	1/3
10	Мельник О. (ТРН)	0/0	10	Мельник О. (ТРН)	1/4			
11	Стоматов Дмитро(ОД)	0/0	11	Стоматов Дмитро(ОД)	1/1	12	ОД	3/8
12	Ташогло Микола(ОД)	0/0	12	Ташогло Микола(ОД)	3/3			
13	Огли Данило(ХРК)	0/0	13	Огли Данило(ХРК)	0/2	14	ЗПЖ	3/11
14	Соколов Данило(ЗПЖ)	0/0	14	Соколов Данило(ЗПЖ)	5/12			
15	Кріль Андрій(ЛВ)	0/0	15	Кріль Андрій(ЛВ)	1/1	16	ХРК	1/6
16	Гюлмамедов Сахіл(ХРК)	0/0	16	Гюлмамедов Сахіл(ХРК)	4/12			
17	Кравченко Максим(ЗПЖ)	0/0	17	Кравченко Максим(ЗПЖ)	4/11	17	ЗПЖ	0/0
18	Серещенко Марк(СУМ)	0/6	18	Хом'як Владислав(ЛВ)	1/1			
19	Хом'як Владислав(ЛВ)	5/5	19	Хом'як Владислав(ЛВ)	1/1			
20	Волочій Едуард(КО)	4/10	20	Волочій Едуард(КО)	0/0	22	РВН	4/10
21	Заклюка Максим(ЖТР)	0/0	21	Заклюка Максим(ЖТР)	0/0			
22	Кулакевич В. (РВН)	3/4	22	Кулакевич В. (РВН)	4/10			
23	Холод Роман(ЛВ)	0/3	23	Холод Роман(ЛВ)	0/0			
24	Велінський Артур(ЛВ)	4/11	24	Велінський Артур(ЛВ)	3/6	24	ЛВ	1/1
25	Феняк Павло(ХРК)	0/0	25	Феняк Павло(ХРК)	0/0			
26	Лакман Вадим(ОД)	4/10	26	Лакман Вадим(ОД)	1/4			
27	Шулаков Михайло(ДНЦ)	0/0	27	Шулаков Михайло(ДНЦ)	0/0			
28	Щербатенко Вадим(СУМ)	3/5	28	Щербатенко Вадим(СУМ)	1/2	31	ОД	4/12
29	Лебедєв Олег(ХРК)	1/4	29	Лебедєв Олег(ХРК)	1/4			
30	Коленко Денис(ПЛТ)	0/0	30	Бегматов Олексій(ОД)	3/11			
31	Бегматов Олексій(ОД)	4/10	31	Бегматов Олексій(ОД)	3/11			
32	Пилипенко Роман(ЧНГ)	4/12	32	Пилипенко Роман(ЧНГ)	3/6	32	ЧНГ	3/6
33	Гросу Богдан(ХРК)	1/2	33	Гросу Богдан(ХРК)	1/2			
34	Дяченко Єгор(ХРС)	3/7	34	Дяченко Єгор(ХРС)	0/0			
35	Кисильов Ігор(ДНП)	1/2	35	Кисильов Ігор(ДНП)	1/2			
36	Соловей Іван(ХРК)	4/10	36	Соловей Іван(ХРК)	1/3	39	КО	1/2
37	Готфрід Ріхард(КИЇВ)	0/0	37	Готфрід Ріхард(КИЇВ)	0/0			
38	Вірченко С. (ХРК)	0/0	38	Вірченко С. (ХРК)	0/0			
39	Клепак Валентин(КО)	4/10	39	Клепак Валентин(КО)	4/15			
40	Зілецький Дмитро(ВНЦ)	5/0	40	Зілецький Дмитро(ВНЦ)	1/4	42	ПЛТ	0/0
41	Бушуєв Станіслав(ЧНЦ)	0/0	41	Бушуєв Станіслав(ЧНЦ)	0/0			
42	Кудінов Данило(ПЛТ)	3/6	42	Кудінов Данило(ПЛТ)	2/6			
43	Свердловський М. (ДНП)	1/4	43	Свердловський М. (ДНП)	1/4			
44	Мулякво Захар(ХРС)	4/10	44	Мулякво Захар(ХРС)	1/2	47	ПЛТ	4/10
45	Байрамов Анар(ДНП)	0/0	45	Байрамов Анар(ДНП)	0/0			
46	Манойлов Максим(ОД)	0/0	46	Манойлов Максим(ОД)	0/0			
47	Юсов Тимур(ПЛТ)	4/10	47	Юсов Тимур(ПЛТ)	3/9			



UNITED WORLD
WRESTLING

Чемпіонат України з вільної боротьби серед кадетів та кадеток(2003-2004р.н.)

Хід змагань

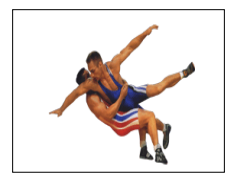

Вільна боротьба : 60 кг

Харків, 2020-09-02 - 2020-09-05



Класифікація

Місце	Область	Ім'я
1	РВН	Кулакевич Віталій
2	ХРС	Зубаль Микита
3	ОД	Ташогло Микола
3	ЧНГ	Пилипенко Роман
5	КИЇВ	Вигівський Антон
5	ОД	Бегматов Олексій
7	ПЛТ	Юсов Тимур
8	ЗПЖ	Соколов Данило
9	КО	Клепак Валентин
10	ЛВ	Холод Роман
11	ЛВ	Велінський Артур
12	ПЛТ	Кудінов Данило
13	ЛВ	Хомяк Владислав
14	ДНЦ	Запорізький Дмитро
15	ВНЦ	Зілецький Дмитро
16	ХРК	Гюлмамедов Сахіл
17	ДНЦ	Нікітін Гавриїл
18	ОД	Ляхман Вадим
19	КО	Волочий Едуард
20	ХРК	Соловей Іван

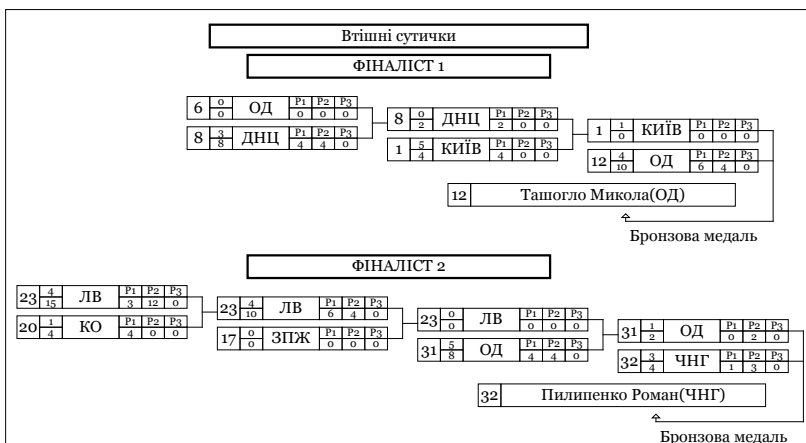

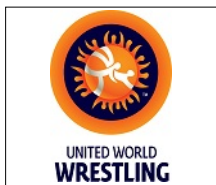

Чемпіонат України з вільної боротьби серед кадетів та кадеток(2003-2004р.н.)

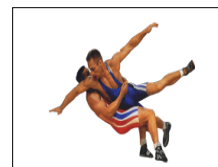

Класифікація

Харків, 2020-09-02 - 2020-09-05

Вільна боротьба : 60 кг

1 - Золото



КУЛАКЕВИЧ Віталій

2 - Срібло



ЗУБАЛЬ Микита

3 - Бронза



ТАШОГЛО Микола



ПИЛИПЕНКО Роман

М	Ж	Ім'я	Д.Н.	Розр.	Область	ФСТ	Тренер
1	22	Кулакевич Віталій	2003-09-08	КМС	РВН	МОН	Парчук І.І., Захарків С.
2	5	Зубаль Микита	2003-07-11	КМС	ХРС	КЛС	Бевзюк Є. Кубішин В.
3	12	Ташогло Микола	2004-01-01	I	ОД	МОН	Ябанжи Г.Х., Петков І.І.
3	32	Пилипенко Роман	2003-11-14	II	ЧНГ	МОН	Єзеев М.
5	1	Вигівський Антон	2003-01-01	I	КИЇВ	МОН	Галаган О.А.
5	31	Бегматов Олексій	2003-01-01	I	ОД	МОН	Кушнір О.І., Веремійчук В.М.
7	47	ЮСОВ Тимур	2005-01-01	КМС	ПЛТ	КЛС	Пономарьов В.В.,
8	14	СОКОЛОВ Данило	1999-11-15	КМС	ЗПЖ	СПК	Некрасов Д.
9	39	КЛЕПАК Валентин	2003-12-03	КМС	КО	МОН	Губренюк С.В., Одинак С.Т.
10	23	ХОЛОД Роман	2004-01-01	КМС	ЛВ	МОН	Рибак І.С., Раковський В.Г.
11	24	ВЕЛІНСЬКИЙ Артур	2003-11-22	КМС	ЛВ	СПК	Кушнір А.А.
12	42	КУДІНОВ Данило	2003-10-12	I	ПЛТ	КЛС	Ільченко В.М., Блащак І.Ф.
13	19	ХОМЯК Владислав	2004-01-01	I	ЛВ	МОН	Вовк І.В.
14	8	ЗАПОРІЗЬКИЙ Дмитро	2003-01-01	I	ДНЦ	МОН	Єфремов М.В., Єфремов А.В.
15	40	ЗІЛЕЦЬКИЙ Дмитро	2005-03-15	I	ВНЦ	ДНМ	Даїаурі В.Ш.Сушко В.
16	16	ГЮЛМАМЕДОВ Сахіл	2004-02-25	I	ХРК	МОН	Толстой А.В., Манучарян Г.А.
17	3	НІКІТІН Гавриїл	2003-12-31	КМС	ДНЦ	УНА	Чурай М.М., Несвятинаска Д
18	26	ЛАХМАН Вадим	2003-03-17	I	ОД	МОН	Веремійчук В.М.
19	20	ВОЛОЧІЙ Едуард	2004-01-01	I	КО	МОН	Драч В.Б., Кушнір М.М.

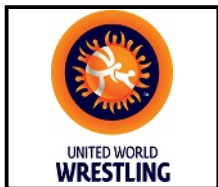

Чемпіонат України з вільної боротьби серед кадетів та кадеток(2003-2004р.н.)

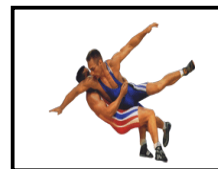

Класифікація

Харків, 2020-09-02 - 2020-09-05

Вільна боротьба : 60 кг

М	Ж	Ім'я	Д.Н.	Розр.	Область	ФСТ	Тренер
20	36	СОЛОВЕЙ Іван	2004-01-21	I	ХРК	МОН	Іліметов А.Р.
21	44	МУЛЯВКО Захар	2003-01-01	I	ХРС	КЛС	Бевзюк Є.В., Бардачев П.
22	17	КРАВЧЕНКО Максим	2003-01-01	I	ЗПЖ	СК	Тагіров Р. Поламарьов А.
23	9	БЕСКУТЬСЬКИЙ Давид	2005-04-09	КМС	ЗПЖ	МОН	Некрасов Д.В.
24	28	ЩЕРБАТЕНКО Вадим	2003-01-01	I	СУМ	МОН	Сітало Р.В., Іляшенко О.Є.
25	34	ДЯЧЕНКО Єгор	2003-11-18	I	ХРС	КЛС	Мешков А.П.Бевзюк Є.
26	10	МЕЛЬНИК Олександр	2003-09-20	КМС	ТРН	МОН	Король Є.П., Король П.Є.
27	29	ЛЕБЕДЕВ Олег	2003-08-05	КМС	ХРК	ДНМ	Рябовол В.А., Заяц О.О.
28	43	СВЕРИДОВСЬКИЙ Микита	2005-01-01	КМС	ДНП	ДНМ	Мчелідзе Г.М., Гурчіані Д.О.
29	7	НАКОРНЄЄВ Іль	2005-01-01	I	КО	МОН	Ратушняк С.М., Старинський О.П.
30	35	КИСИЛЬОВ Ігор	2004-01-01	I	ДНП	ДНМ	Гаюн Ю.А.Мірошниченко А.
31	33	ГРОСУ Богдан	2005-01-01	I	ХРК	ДНМ	Федина С.В., Заяц О.О.
32	11	СТОМАТОВ Дмитро	2004-01-01	I	ОД	СК	Ябанжи Г. Петков А.І.
33	15	КРІЛЬ Андрій	2004-01-01	КМС	ЛВ	МОН	Рибак І.С., Раковський В.Г.
34	18	СЕРЕЩЕНКО Марк	2003-01-01	I	СУМ	МОН	Карпов О.Є.
35	13	ОГЛИ Данило	2005-01-01	II	ХРК	СПК	Ченцов М.Ф., Заяц О.О.
36	41	БУШУЄВ Станіслав	2004-01-01	I	ЧНЦ	МОН	Гнесь В.
37	2	ПІВЕНЬ Костянтин	2006-01-01	I	ДНП	МОН	Ахметханов А.А.
38	4	НАКОРНЄЄВ Вініамін	2005-01-01	I	КО	МОН	Ратушняк С.М., Старинський О.П.
39	38	ВІРЧЕНКО Станіслав	2004-01-01	I	ХРК	МОН	Булгаков А.М.
39	45	БАЙРАМОВ Анар	2005-01-01	I	ДНП	ДНМ	Гаюн Ю.А.
39	46	МАНОЙЛОВ Максим	2004-01-01	I	ОД	СК	Славов М..
39	21	ЗАКЛЮКА Максим	2003-01-01	I	ЖТР	МОН	Білоус В.О., Христосов М.А.
39	27	ШУЛАКОВ Михайло	2003-01-01	I	ДНЦ	УНА	Чурай М.М., Жданов В..
39	30	КОЛЕНКО Денис	2005-01-01	I	ПЛТ	КЛС	Ільченко В.М., Пономарьов В.І.
45	37	ГОТФРІД Ріхард	2005-01-01	I	КИЇВ	МОН	Готфрід С..
46	25	ФЕНЯК Павло	2004-01-01	I	ХРК	ДНМ	Ченцов А.Ф., Ручка Е.В.
47	6	МАЛЕНКОВ Віталій	2005-01-01	I	ОД	МОН	Єфтені В.І. Шишман С.



UNITED WORLD
WRESTLING

Харків, 2020-09-02 - 2020-09-05

Чемпіонат України з вільної боротьби серед кадетів та кадеток(2003-2004р.н.)

Хід змагань

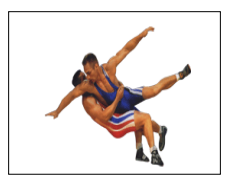

Вільна боротьба : 65 кг

Кваліфікація				1/16 Фіналу				1/8 Фіналу			
1	3/4	Гребенюк Іван(ДНП)	P1 P2 P3 1 3 0	1	4/10	Гребенюк Іван(ДНП)	P1 P2 P3 6 4 0	1	5/0	ДНП	P1 P2 P3 0 0 0
2	3/4	Габбасов Ербол(ДНЦ)	P1 P2 P3 1 3 0	2	0/0	Габбасов Ербол(ДНЦ)	P1 P2 P3 0 0 0				
3	3/4	Недевський Федір(ОД)	P1 P2 P3 1 3 0	3	1/6	Недевський Федір(ОД)	P1 P2 P3 4 2 0	4	0/0	ТРН	P1 P2 P3 0 0 0
4	3/4	Ткач Андрій(ТРН)	P1 P2 P3 1 3 0	4	3/11	Ткач Андрій(ТРН)	P1 P2 P3 5 6 0				
5	3/4	Мехтєв Гаріб(ХМЛ)	P1 P2 P3 1 3 0	5	0/0	Мехтєв Гаріб(ХМЛ)	P1 P2 P3 0 0 0	6	3/6	ХРК	P1 P2 P3 6 0 0
6	3/4	Швайка Микита(ХРК)	P1 P2 P3 1 3 0	6	4/10	Швайка Микита(ХРК)	P1 P2 P3 10 0 0				
7	3/4	Сокол Данило(КО)	P1 P2 P3 1 3 0	7	3/5	Сокол Данило(КО)	P1 P2 P3 2 3 0	7	1/2	КО	P1 P2 P3 0 2 0
8	3/4	Резанов Арсен(КО)	P1 P2 P3 1 3 0	8	1/2	Резанов Арсен(КО)	P1 P2 P3 2 0 0				
9	3/4	Бурлаков Микита(ПЛТ)	P1 P2 P3 1 3 0	9	0/0	Бурлаков Микита(ПЛТ)	P1 P2 P3 0 0 0	10	4/12	ЛВ	P1 P2 P3 12 0 0
10	3/4	Костишин Сергій(ЛВ)	P1 P2 P3 1 3 0	10	5/5	Костишин Сергій(ЛВ)	P1 P2 P3 5 0 0				
11	3/4	Чебанюк Микита(ОД)	P1 P2 P3 1 3 0	11	5/12	Чебанюк Микита(ОД)	P1 P2 P3 12 0 0	11	0/0	ОД	P1 P2 P3 0 0 0
12	3/4	Кавецький Іван(ЧНЦ)	P1 P2 P3 1 3 0	12	0/0	Кавецький Іван(ЧНЦ)	P1 P2 P3 0 0 0				
13	3/4	Красуля Артем(СУМ)	P1 P2 P3 1 3 0	13	0/0	Красуля Артем(СУМ)	P1 P2 P3 0 0 0	14	0/0	ТРН	P1 P2 P3 0 0 0
14	3/4	Беліченко Юрій(ТРН)	P1 P2 P3 1 3 0	14	4/10	Беліченко Юрій(ТРН)	P1 P2 P3 8 2 0				
15	3/4	Шупарський В. (ЛВ)	P1 P2 P3 1 3 0	15	5/0	Шупарський В. (ЛВ)	P1 P2 P3 0 0 0	15	3/3	ЛВ	P1 P2 P3 2 1 0
16	3/4	Геліч Іван(СУМ)	P1 P2 P3 1 3 0	16	0/0	Геліч Іван(СУМ)	P1 P2 P3 0 0 0				
17	3/4	Сірош Віталій(ЖТР)	P1 P2 P3 1 3 0	17	0/2	Сірош Віталій(ЖТР)	P1 P2 P3 2 0 0	18	3/7	КО	P1 P2 P3 0 7 0
18	3/4	Череушенко О. (КО)	P1 P2 P3 1 3 0	18	5/6	Череушенко О. (КО)	P1 P2 P3 6 0 0				
19	3/4	Савич Владислав(ХРС)	P1 P2 P3 1 3 0	19	1/8	Савич Владислав(ХРС)	P1 P2 P3 4 4 0	20	1/1	ДНЦ	P1 P2 P3 1 0 0
20	3/4	Синицький Данило(ДНЦ)	P1 P2 P3 1 3 0	20	3/16	Синицький Данило(ДНЦ)	P1 P2 P3 10 6 0				
21	3/4	Гризівський С. (ХРК)	P1 P2 P3 1 3 0	21	4/12	Гризівський С. (ХРК)	P1 P2 P3 4 8 0	21	1/5	ХРК	P1 P2 P3 0 5 0
22	0/0	Керімов Раміль(ХРК)	P1 P2 P3 0 0 0	23	0/2	Хіжняк Григорій(ХРС)	P1 P2 P3 2 0 0				
23	4/10	Хіжняк Григорій(ХРС)	P1 P2 P3 10 0 0	24	1/2	Бурлаченко Артур(ДНП)	P1 P2 P3 2 0 0	26	3/7	ОД	P1 P2 P3 2 5 0
24	4/10	Бурлаченко Артур(ДНП)	P1 P2 P3 10 0 0	25	0/0	Висингіриєв Закрі(ОД)	P1 P2 P3 0 0 0				
25	0/0	Висингіриєв Закрі(ОД)	P1 P2 P3 0 0 0	26	3/4	Караніколов Г. (ОД)	P1 P2 P3 0 4 0				
26	4/10	Караніколов Г. (ОД)	P1 P2 P3 10 0 0	27	0/0	Льчишин Єгор(КО)	P1 P2 P3 0 0 0				
27	0/0	Льчишин Єгор(КО)	P1 P2 P3 0 0 0	28	4/10	Черниш Андрій(КО)	P1 P2 P3 10 0 0	28	0/0	КО	P1 P2 P3 0 0 0
28	4/10	Черниш Андрій(КО)	P1 P2 P3 10 0 0	29	0/0	Гореванов Дмитро(ХРС)	P1 P2 P3 0 0 0				
29	0/0	Гореванов Дмитро(ХРС)	P1 P2 P3 0 0 0	30	0/0	Лінке Михайло(ХРК)	P1 P2 P3 0 0 0				
30	0/0	Лінке Михайло(ХРК)	P1 P2 P3 0 0 0	31	4/10	Кулінич Денис(ДНЦ)	P1 P2 P3 10 0 0				
31	4/10	Кулінич Денис(ДНЦ)	P1 P2 P3 10 0 0	32	4/11	Цуркан Вадим(КО)	P1 P2 P3 3 8 0	32	3/3	КО	P1 P2 P3 6 2 0
32	4/11	Цуркан Вадим(КО)	P1 P2 P3 3 8 0	33	0/0	Войтович Артур(ЛВ)	P1 P2 P3 0 0 0				
33	0/0	Войтович Артур(ЛВ)	P1 P2 P3 0 0 0	34	0/0	Жиравков Ілля(ДНЦ)	P1 P2 P3 0 0 0				
34	0/0	Жиравков Ілля(ДНЦ)	P1 P2 P3 0 0 0	35	4/10	Колубай Роман(ПЛТ)	P1 P2 P3 10 0 0				
35	4/10	Колубай Роман(ПЛТ)	P1 P2 P3 10 0 0	36	0/0	Бакланов Артем(ОД)	P1 P2 P3 0 0 0	37	0/0	Кравченко Я. (ДНЦ)	P1 P2 P3 0 0 0
36	0/0	Бакланов Артем(ОД)	P1 P2 P3 0 0 0	37	0/0	Кравченко Я. (ДНЦ)	P1 P2 P3 0 0 0	39	0/0	ІФ	P1 P2 P3 0 0 0
37	4/10	Кравченко Я. (ДНЦ)	P1 P2 P3 10 0 0	38	1/2	Каневський Н. (ХРК)	P1 P2 P3 0 2 0				
38	1/2	Каневський Н. (ХРК)	P1 P2 P3 0 2 0	39	3/10	Дідошак Олександр(ІФ)	P1 P2 P3 4 6 0				
39	3/10	Дідошак Олександр(ІФ)	P1 P2 P3 4 6 0	40	4/12	Козик Андрій(ЧНГ)	P1 P2 P3 8 4 0	40	0/0	Козик Андрій(ЧНГ)	P1 P2 P3 0 0 0
40	4/12	Козик Андрій(ЧНГ)	P1 P2 P3 8 4 0	41	1/2	Дудник Євген(СУМ)	P1 P2 P3 0 2 0	42	4/10	ДНЦ	P1 P2 P3 10 0 0
41	1/2	Дудник Євген(СУМ)	P1 P2 P3 0 2 0	42	5/8	Шарапов Кирило(ДНЦ)	P1 P2 P3 8 0 0				
42	5/8	Шарапов Кирило(ДНЦ)	P1 P2 P3 8 0 0	43	0/0	Богачук Вадим(ВНЦ)	P1 P2 P3 0 0 0				
43	0/0	Богачук Вадим(ВНЦ)	P1 P2 P3 0 0 0	44	4/11	Шарапов Кирило(ДНЦ)	P1 P2 P3 3 8 0				
				44	4/11	Шарапов Кирило(ДНЦ)	P1 P2 P3 3 8 0				



Чемпіонат України з вільної боротьби серед кадетів та кадеток(2003-2004р.н.)

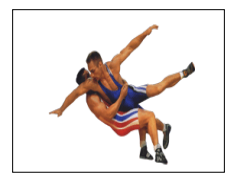

Харків, 2020-09-02 - 2020-09-05

Вільна боротьба : 65 кг

Хід змагань



Класифікація

Місце	Область	Ім'я
1	ДНЦ	Шарапов Кирило
2	ЛВ	Костишин Сергій
3	ПЛТ	Бурлаков Микита
3	КО	Цуркан Вадим
5	ДНП	Гребенюк Іван
5	ОД	Караніколов Г.
7	ІФ	Дідошак Олександр
8	КО	Черешенко О.
9	ХРК	Швайка Микита
10	ЛВ	Шуларський В.
11	ЧНГ	Козик Андрій
12	КО	Черниш Андрій
13	ОД	Чебанюк Микита
14	ХРК	Гризовський Сергій
15	ДНЦ	Кулініч Денис
16	ДНП	Бурлаченко Артур
17	ХРС	Хіжняк Григорій
18	ПЛТ	Колубай Роман
18	ТРН	Беліченко Юрій
20	ДНЦ	Кравченко Ярослав

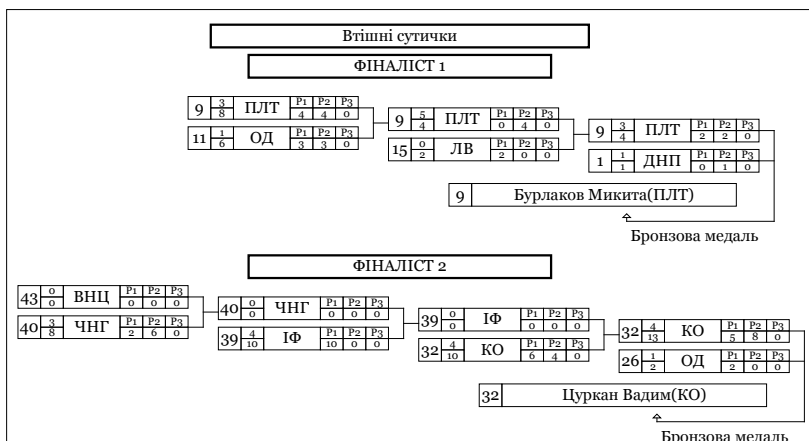

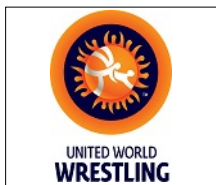

Чемпіонат України з вільної боротьби серед кадетів та кадеток(2003-2004р.н.)

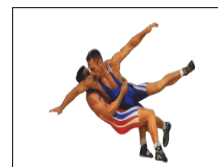

Класифікація

Харків, 2020-09-02 - 2020-09-05

Вільна боротьба : 65 кг

1 - Золото



ШАРАПОВ Кирило

2 - Срібло



КОСТИШИН Сергій

3 - Бронза



БУРЛАКОВ Микита

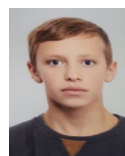

ЦУРКАН Вадим

М	Ж	Ім'я	Д.Н.	Розр.	Область	ФСТ	Тренер
1	42	Шарапов Кирило	2003-01-14	КМС	ДНЦ	МОН	Чурай М.М., Несвятитаска Д
2	10	Костишин Сергій	2004-01-01	КМС	ЛВ	СПК	Малярчук В.Я.Слюсаренко С.
3	9	Бурлаков Микита	2005-01-01	I	ПЛТ	КЛС	Блащак О.О.Маркарян Ш.
3	32	Цуркан Вадим	2004-09-15	I	КО	МОН	Гогоман Губринюк С.
5	1	Гребенюк Іван	2004-01-01	I	ДНП	ДНМ	Гаюн Ю.А.
5	26	Караніколов Геннадій	2003-01-01	I	ОД	СПК	Ябанжи Г. Петков І.І.
7	39	ДІДОШАК Олександр	2003-03-23	КМС	ІФ	МОН	Кірілов Ю.О.
8	18	ЧЕРЕУШЕНКО Олександр	2005-05-11	I	КО	МОН	Гудз І.П.Ампілогов А.
9	6	ШВАЙКА Микита	2005-01-01	II	ХРК	ДНМ	Караєв І.М., Зяця О.О.
10	15	ШУПАРСЬКИЙ Владислав	2003-05-22	КМС	ЛВ	МОН	Пасенко В.І., Глібенко В.В.
11	40	КОЗИК Андрій	2003-03-03	I	ЧНГ	КЛС	Косевич А.З.
12	28	ЧЕРНИШ Андрій	2003-01-16	I	КО	МОН	Мазуркевич О.В., Музиченко В.В.
13	11	ЧЕБАНЮК Микита	2005-01-01	I	ОД	УНА	Веремейчук В.
14	21	ГРИЗОВСЬКИЙ Сергій	2003-01-01	КМС	ХРК	ДНМ	Товкач Р.В., Арнаут В.Ю.
15	31	КУЛІНІЧ Денис	2003-01-01	I	ДНЦ	МОН	Єфремов А.В., Єфремов М.В.
16	24	БУРЛАЧЕНКО Артур	2005-01-01	КМС	ДНП	МОН	Подольський О.В.Степанченко О.
17	23	ХІЖНЯК Григорій	2003-01-01	I	ХРС	КЛС	Бевзюк Є.В., Мірошніченко А.І.
18	35	КОЛУБАЙ Роман	2003-11-30	I	ПЛТ	КЛС	Пономарьов В.В.
19	14	БЕЛІЧЕНКО Юрій	2005-01-01	КМС	ТРН	МОН	Красовський В..

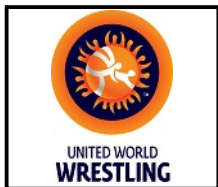

Чемпіонат України з вільної боротьби серед кадетів та кадеток(2003-2004р.н.)

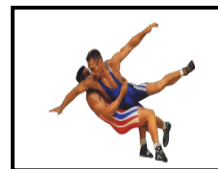

Класифікація

Харків, 2020-09-02 - 2020-09-05

Вільна боротьба : 65 кг

М	Ж	Ім'я	Д.Н.	Розр.	Область	ФСТ	Тренер
20	37	КРАВЧЕНКО Ярослав	2005-01-01	I	ДНЦ	УНА	Єфремов А.В.Єфремов М.
21	20	СИНИЦЬКИЙ Данило	2004-01-01	КМС	ДНЦ	МОН	Чурай М.М., Семенюшко О.І.
22	7	СОКОЛ Данило	2004-01-01	I	КО	МОН	Хоменко В.В.Мазуркевич О.
23	4	ТКАЧ Андрій	2003-12-14	КМС	ТРН	МОН	Король П.Є., Глібенко В.В.
24	19	САВИЧ Владислав	2004-01-01	I	ХРС	КЛС	Мешков А.П.
25	3	НЕДЕВСЬКИЙ Федір	2003-01-01	КМС	ОД	МОН	Петков І.І., Ябанжи Г.Х.
26	8	РЕЗАНОВ Арсен	2004-01-01	I	КО	МОН	Старинський О.П., Блінов М.О.
27	38	КАНЕВСЬКИЙ Нікіта	2005-08-02	I	ХРК	ДНМ	Нікрасов С.С., Заяц О.О.
28	41	ДУДНИК Євген	2004-01-01	I	СУМ	СПК	Лемешенко Р.В.
29	17	СІРОШ Віталій	2005-01-01	I	ЖТР	МОН	Козенко Р.В.
30	13	КРАСУЛЯ Артем	2004-01-01	I	СУМ	КЛС	Луцяненко О.В., Анцибор С.С.
30	22	КЕРІМОВ Раміль	2005-01-01	I	ХРК	ДНМ	Жуков В.І., Назаров О.О.
30	25	ВИСИНГИРИЕВ Закри	2004-01-01	I	ОД	МОН	Туштаров Б.У
30	27	ЛЬЧИШИН Єгор	2004-01-01	I	КО	МОН	Криворот Р.В., Старинський О.П.
30	29	ГОРЕВАНОВ Дмитро	2004-01-01	I	ХРС	КЛС	Кубішин В.І., Бевзюк Є.В.
30	30	ЛІНКЕ Михайло	2005-07-01	I	ХРК	МОН	Толстой А.В., Манучарян Г.А.
30	5	МЕХТІЄВ Гаріб	2004-01-01	II	ХМЛ	МОН	Дячок Ю.М., Пилипчук Л.В.
30	34	ЖИРАКОВ Ілля	2005-01-01	I	ДНЦ	УНА	Леончук В., Новомлинський Є.М.
30	36	БАКЛАНОВ Артем	2005-01-01	I	ОД	МОН	Веремійчук В.М.
39	2	ГАББАСОВ Ербол	2004-01-01	I	ДНЦ	УНА	Леончук В., Новомлинський Є.М.
40	33	ВОЙТОВИЧ Артур	2004-01-01	КМС	ЛВ	МОН	Вовк І.В.
41	12	КАВЕЦЬКИЙ Іван	2003-01-01	I	ЧНЦ	МОН	Гнесь В.О.
42	43	БОГАТЧУК Вадим	2005-04-16	I	ВНЦ	ДНМ	Сушко В. Даіаурі В.ІІІ.



UNITED WORLD
WRESTLING

Чемпіонат України з вільної боротьби серед кадетів та кадеток(2003-2004р.н.)

Хід змагань

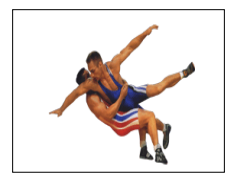

Вільна боротьба : 71 кг

Харків, 2020-09-02 - 2020-09-05



Класифікація

Місце	Область	Ім'я
1	ХРС	Месуєтов Алім
2	ПЛТ	Моргун Микита
3	МИК	Воронін Богдан
3	ХРС	Харчук Олексій
5	ХМЛ	Школьнік Максим
5	ТРН	Завінський О.
7	ОД	Булавченко Юрій
8	КО	Федан Назар
9	ТРН	Подальянок Сергій
10	КО	Козинець Владислав
11	КИЇВ	Льченко Денис
12	ОД	Лозан Владислав
13	ЛГН	Домарьов Ілля
14	ДНЦ	Сафонов Олександр
15	ДНП	Дендак Павло
16	МИК	Васильєв Валерій
17	МИК	Бельмега Богдан
18	ДНП	Буцикін Максим
19	ЖТР	Парфенюк Дмитро
20	КИЇВ	Акопян Артем

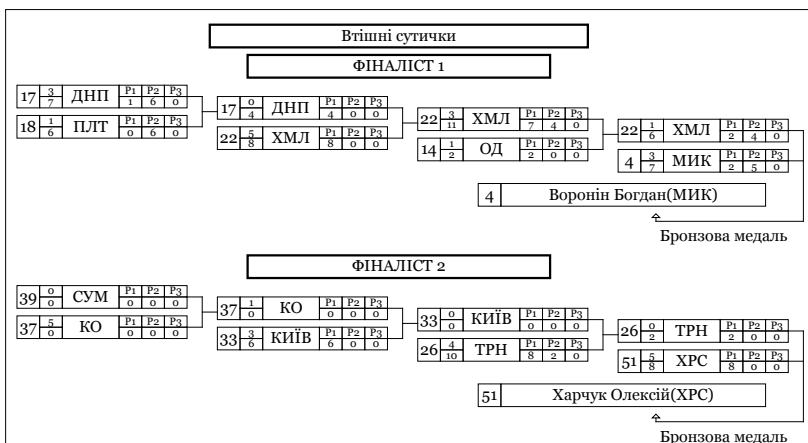

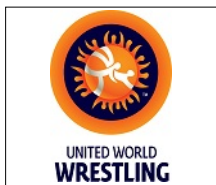

Чемпіонат України з вільної боротьби серед кадетів та кадеток(2003-2004р.н.)

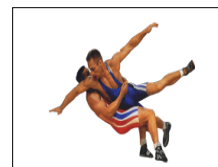

Класифікація

Харків, 2020-09-02 - 2020-09-05

Вільна боротьба : 71 кг

1 - Золото



МЕСУВЕТОВ Алім

2 - Срібло

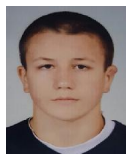

МОРГУН Микита

3 - Бронза



ВОРОНІН Богдан



ХАРЧУК Олексій

М	Ж	Ім'я	Д.Н.	Розр.	Область	ФСТ	Тренер
1	16	Месуветов Алім	2003-06-24	КМС	ХРС	КЛС	Бевзюк Є.В., Нам О.М.
2	38	Моргун Микита	2003-02-17	КМС	ПЛТ	УНА	Блащак І.Ф. Маркарян Ш.
3	4	Воронін Богдан	2004-01-01	КМС	МИК	ДНМ	Самсонов О.Чумаченко М.
3	51	Харчук Олексій	2003-01-01	I	ХРС	КЛС	Бевзюк Є.В., Ануфрієв О..
5	22	Школьник Максим	2003-03-23	КМС	ХМЛ	МОН	Пилипчук Л.В., Дячок Ю.М.
5	26	Завінський Олександр	2003-01-01	КМС	ТРН	МОН	Перхалюк В.М.
7	14	БУЛАВЧЕНКО Юрій	2005-01-01	I	ОД	МОН	Єфтені В.І. Шишман С.
8	37	ФЕДАН Назар	2004-01-01	I	КО	МОН	Стецюра О.П Мазуркевич О.
9	43	ПОДАЛЯНЮК Сергій	2004-01-01	КМС	ТРН	МОН	Красовський В..
10	11	КОЗИНЕЦЬ Владислав	1992-03-17	I	КО	МОН	Мельник О.
11	33	ЛЬЧЕНКО Денис	2003-01-01	I	КИЇВ	МОН	Телькова А., Галаган О.А.
12	5	ЛОЗАН Владислав	2003-01-01	КМС	ОД	МОН	Веремійчук В.М.
13	52	ДОМАРЬОВ Ілля	2003-08-01	I	ЛГН	УНА	Домарьов А.М.
14	47	САФОНОВ Олександр	2003-01-01	I	ДНЦ	МОН	Єфремов А.В., Єфремов М.В.
15	28	ДЕНДАК Павло	2003-01-01	КМС	ДНП	ДНМ	Євстегнієв М.І., Гаюн Ю.А.
16	44	ВАСИЛЬЄВ Валерій	2003-01-01	I	МИК	ДНМ	Ніколаєв Ю.Чумаченко М.
17	20	БЕЛЬМЕГА Богдан	2004-01-01	КМС	МИК	ДНМ	Самсонов О.Чумаченко М.



Чемпіонат України з вільної боротьби серед кадетів та кадеток(2003-2004р.н.)

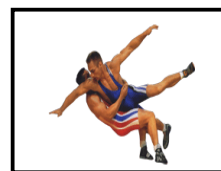

Класифікація

Харків, 2020-09-02 - 2020-09-05

Вільна боротьба : 71 кг

М	Ж	Ім'я	Д.Н.	Розр.	Область	ФСТ	Тренер
18	2	БУЦИКІН Максим	2004-01-01	I	ДНП	ДНМ	Гаюн Ю.А.
19	24	ПАРФЕНЮК Дмитро	2004-01-01	КМС	ЖТР	МОН	Мельник С.М.Христосов М.
20	30	АКОПЯН Артем	2004-01-01	I	КИЇВ	МОН	Галаган О.А. Телькова Г.
21	7	ВОРОБЙОВ Ілля	2004-01-01	I	КО	МОН	Криворот Р.В., Старинський О.П.
22	40	ТИХОНЮК Ігор	2004-01-01	I	ХРК	МОН	Толстой А.В., Козлюк І.В.
23	18	КОЗАК Роман	2004-01-01	I	ПЛТ	КЛС	Блацак О.О. Блацак І.
24	13	ЯЦЕНКО Василь	2003-01-01	I	ЛВ	МОН	Слюсаренко С.С., Антонюк Р.О.
25	49	ДОЛНИКОВ Данііл	2004-11-20	I	ДНП	МОН	Подольський О.В.
26	17	ЧЕРНИШ Андрій	2005-11-25	I	ДНП	МОН	Подольський О.В.Степанченко О.
27	35	ГУНАШАШВІЛІ Руслан	2004-01-01	I	ПЛТ	КЛС	Тарасенко Г.В.
28	54	УТЄШЕВ Данило	2005-01-01	I	КО	КЛС	Борисенко П.В. Губренюк С.В.
29	46	ГРІЗОДУБ Дмитро	2003-12-27	I	ДНЦ	КЛС	Глуценко В..
30	29	МОСТОВОЙ Олександр	2005-01-01	I	ДНП	ДНМ	Гаюн Ю.А.
31	42	САМЧУК Назар	2003-01-01	I	КИЇВ	МОН	Кравець І.Д.Галаган О.
32	34	ПАВЛЕНКО Олександр	2003-01-01	II	ХМЛ	МОН	Тарадай М.П., Тарадай Б.М.
33	9	КРУПСЬКИЙ Кирило	2004-01-01	I	СУМ	КЛС	Глуценко С.В., Дегтярь В.В.
34	12	ЛОТЮК Владислав	2004-01-01	КМС	ОД	МОН	Веремійчук В., Абрамов Л.
35	32	КУЛИК Олександр	2003-01-01	I	ХРС	КЛС	Алірізаєв М.М., Бевзюк Є.В.
36	6	СЛІПУШКО Олександр	2003-01-01	I	СУМ	СПК	Лемешенко Р.В.
37	19	ІГНАТОВ Олег	2004-01-01	I	ДНЦ	МОН	Губко П..Єфремов А.
38	55	ТУПИЧАК Андрій	2004-01-01	КМС	ІФ	МОН	Кірілов Ю.О.Гітальчук В.
39	8	ХАЛІМАН Віталій	2004-01-01	I	КИЇВ	МОН	Свіріденко В.І.
40	1	ЛЯХ Богдан	2004-03-02	I	ЗПЖ	СК	Хімченко С.В.
41	53	ЯКІМЕНКО Ілля	2004-01-01	КМС	СУМ	МОН	Карпов О.Є.
42	27	ОРЕШКО Павло	2004-02-01	I	ЧНГ	УНА	Настоящий А..
43	45	ТИМЧЕНКО Єгор	2004-01-01	I	КО	СК	Чудінов М.В.
44	10	АЛІЄВ Мусеїф	2005-01-01	I	ХРК	СПК	Ченцов М.Ф.,Заяц О.О.
45	25	САМБОРСЬКИЙ Петро	2004-06-14	I	ДНП	МОН	Подольський О.В.
46	3	СЕНЬКІН Віталій	2003-01-01	I	ХРК	СПК	Ченцов А.Ф.
47	21	ГРЕБЧЕНКО Ілля	2004-01-01	I	СУМ	СПК	Лемешенко В.І.
48	50	ОРЛЮК Владислав	2003-01-01	I	СУМ	СПК	Тарабар Р.Г., Тарабар Ю..

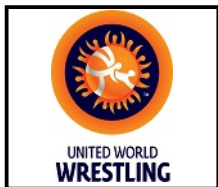

Чемпіонат України з вільної боротьби серед кадетів та кадеток(2003-2004р.н.)

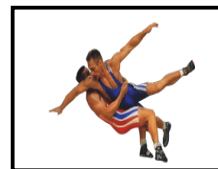

Класифікація

Харків, 2020-09-02 - 2020-09-05

Вільна боротьба : 71 кг

<i>М</i>	<i>Ж</i>	<i>Ім'я</i>	<i>Д.Н.</i>	<i>Розр.</i>	<i>Область</i>	<i>ФСТ</i>	<i>Тренер</i>
49	15	АЛІГУЛІЄВ Гасан	2005-01-03	I	ХРК	МОН	<i>Толстой А.В., Манучарян Г.А.</i>
49	36	ВЕЛІЄВ Раміль	2004-01-01	I	КИЇВ	МОН	<i>Галаган О.А., Вязметінов А.В.</i>
51	48	ЛОЗАНЮК Василь	2005-01-13	I	РВН	МОН	<i>Слюсаренко С.Яковець Т.</i>
52	23	ПАЩЕНКО Микита	2004-11-12	I	ЛГН	УНА	<i>Шкодюк В.М.</i>
52	39	ШИНКАРЕНКО Олексій	2004-01-01	I	СУМ	КЛС	<i>Луцяненко О.В., Анцибор С.С.</i>
54	41	НАГАЙЧЕНКО Іван	2004-06-15	I	ДНП	МОН	<i>Подольський О.В.</i>



UNITED WORLD
WRESTLING

Чемпіонат України з вільної боротьби серед кадетів та кадеток(2003-2004р.н.)

Хід змагань



Вільна боротьба : 80 кг

Харків, 2020-09-02 - 2020-09-05



Класифікація

Місце	Область	Ім'я
1	МИК	Плахтир Ілля
2	ДНП	Мамрош Олександр
3	ЗПЖ	Лісняк Ярослав
3	ЗПЖ	Діхтимиров Михайло
5	КО	Юхименко Олександр
5	КО	Шатурський Марк
7	ХРК	Пасіка Олег
8	ДНЦ	Хотнянський Руслан
9	ЖТР	Ничипорук Михайло
10	ХРС	Мотузний Серафим
11	КО	Гахраманов Юсіф
12	ХМЛ	Ровінець Володимир
13	ЛВ	Руденко Річард
14	ВЛН	Кадіра Олександр
15	ЗПЖ	Расулов Рамазан
16	ХРС	Пащенко Дмитро
17	ЧНЦ	Ващенко Дмитро
18	ХРК	Іващенко Степан
19	ХРК	Рияко Микита
20	ЗАК	Сідей Іван

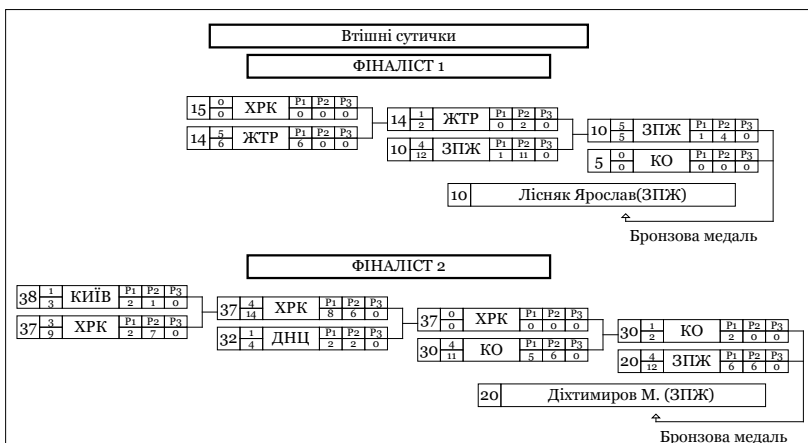



Чемпіонат України з вільної боротьби серед кадетів та кадеток(2003-2004р.н.)

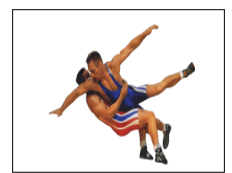

Класифікація

Харків, 2020-09-02 - 2020-09-05

Вільна боротьба : 80 кг

1 - Золото



ПЛАХТИРЬ Ілля

2 - Срібло



МАМРОШ Олександр

3 - Бронза



ЛІСНЯК Ярослав



ДІХТИМИРОВ Михайло

М	Ж	Ім'я	Д.Н.	Розр.	Область	ФСТ	Тренер
1	39	Плахтир Ілля	2004-01-01	КМС	МИК	ДНМ	Самсонов О.Чумаченко М.
2	16	Мамрош Олександр	2004-01-21	КМС	ДНП	ДНМ	Кириченко В.А. Гаюн Ю.
3	10	Лісняк Ярослав	2005-11-01	I	ЗПЖ	СК	Хімченко С.В.
3	20	Діхтимиров Михайло	2004-01-31	КМС	ЗПЖ	СК	Тагіров Р. Поламарьов А.
5	5	Юхименко Олександр	2004-01-01	I	КО	МОН	Мазуркевич О.В., Липовенко А.А.
5	30	Шатурський Марк	2004-01-01	I	КО	МОН	Негода В., Губренюк С.В.
7	37	ПАСІКА Олег	2003-01-01	I	ХРК	МОН	Гліметов А.Р.
8	32	ХОТНЯНСЬКИЙ Руслан	2005-01-01	I	ДНЦ	УНА	Рябовол В.А.
9	14	НИЧИПОРУК Михайло	2003-01-01	КМС	ЖТР	КЛС	Зяц О.О., Мірзабекян Ю.Л.
10	2	МОТУЗНИЙ Серафім	2004-01-01	I	ХРС	КЛС	Глін О.В., Бевзюк Є.В.
11	21	ГАХРАМАНОВ Юсіф	2003-12-18	I	КО	МОН	Ампілогов А.В., Губренюк С.В.
12	24	РОВІНЕЦЬ Володимир	2004-01-01	КМС	ХМЛ	МОН	Захарків С. Мозолук О.
13	11	РУДЕНКО Річард	2004-01-01	I	ЛВ	МОН	Руденко В.І.Слюсаренко С.
14	29	КАДІРА Олександр	2004-01-01	КМС	ВЛН	МОН	Стус О..Захарків С.
15	7	РАСУЛОВ Рамазан	2003-01-01	I	ЗПЖ	СПК	Тагіров Р. Поламарьов А.
16	17	ПАЩЕНКО Дмитро	2003-01-01	КМС	ХРС	КЛС	Галюров В.І.Бевзюк Є.
17	4	ВАЩЕНКО Дмитро	2003-01-01	КМС	ЧНЦ	МОН	Гнесь В..
18	35	ІВАЩЕНКО Степан	2005-01-01	II	ХРК	ДНМ	Товкач Р.В., Зяц О.О.

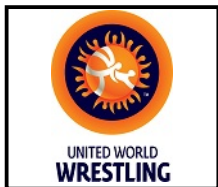

Чемпіонат України з вільної боротьби серед кадетів та кадеток(2003-2004р.н.)

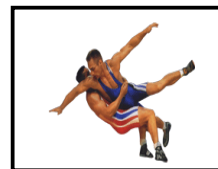

Класифікація

Харків, 2020-09-02 - 2020-09-05

Вільна боротьба : 80 кг

М	Ж	Ім'я	Д.Н.	Розр.	Область	ФСТ	Тренер
19	25	РИЯКО Микита	2005-01-01	I	ХРК	СПК	Євтифіїв А.С., Тунік І.
20	27	СІДЕЙ Іван	2005-01-01	I	ЗАК	ДНМ	Мірошниченко Д.О., Глібенко В.В.
21	9	САМОКІШ Степан	2003-01-01	I	ОД	МОН	Галуров В.І.
22	15	БУГАЄЦЬ Максим	2004-01-01	I	ХРК	СПК	Єфтифіїв А.С., Тунік І.В.
23	38	ЧУЛАКОВ Микита	2004-01-01	II	КИЇВ	МОН	Щербина О.Я Грицай Б.
24	33	БУТАЄВ Максим	2005-01-01	I	ХРК	СПК	Ченцов М.Ф.,Заяц О.О.
25	23	ГОРОБЧЕНКО Олександр	2004-01-01	I	ХРК	ДНМ	Федина С.В., Заяц О.О.
26	36	ДЕЙНЕКА Антон	2003-01-01	КМС	ХМЛ	МОН	Тарадай М.П., Дейнега Г.І.
27	12	СКРИПНИК Іван	2004-01-01	I	ЧНЦ	МОН	Гнесь В..
28	28	ЛІСНЯК Дмитро	2004-01-01	I	ХРК	МОН	Булгаков А.М.
29	22	ПОВТОРЕЙКО Олег	2004-01-01	I	ЖТР	МОН	Мірзабекян Ю.Заяц о.
29	26	ДАНИЛЮК Олександр	2005-04-05	КМС	ВЛН	МОН	Мілехін С.М.
29	31	ДЕДІВ Давид	2004-01-01	КМС	ТРН	МОН	Красовський В..
29	3	САРАХМАН Ілля	2005-01-01	I	СУМ	МОН	Карпов О.Є.
29	8	ВАСЬКІВСЬКИЙ Павло	2005-01-01	КМС	ЛВ	КЛС	Питлюк Т. Дух І.
29	1	САНДУЛ Олександр	2004-01-01	КМС	ХРК	ДНМ	Петков Г.С., Алієв Р.А.
29	18	КАРМОЛІН Лев	2003-01-01	I	ХРС	КЛС	Мешков А.П.
36	19	БАЛАН Олександр	2004-01-01	I	ХРС	КЛС	Бевзюк Є.В. Уранковський І.
37	13	СУРЯНИНОВ Роман	2003-01-01	I	ХРК	СПК	Євтифіїв А.С.,Тунік І.В.



Чемпіонат України з вільної боротьби серед кадетів та кадеток(2003-2004р.н.)

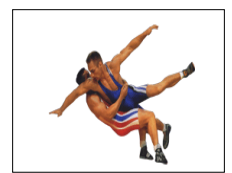

Харків, 2020-09-02 - 2020-09-05

Вільна боротьба : 92 кг

Хід змагань

Кваліфікація			1/8 Фіналу			1/4 Фіналу			1/2 Фіналу			Фінал					
1		Григолая Гела (ХРК)				1	5	ХРК	P1	P2	P3	1	0	ХРК	P1	P2	P3
							0		0	0	0		0		0	0	0
2		Рогоза Олександр (ДНЦ)				2	0	ДНЦ	P1	P2	P3	4	0	ДНЦ	P1	P2	P3
							0		0	0	0		0		0	0	0
3		Осипенко Олександр (ЧНГ)				3	0	ЧНГ	P1	P2	P3	4	4	ДНЦ	P1	P2	P3
							0		0	0	0		11		5	6	0
4	5	Дворядкин К. (ДНП)	P1	P2	P3	4	5	ДНП	P1	P2	P3	6	3	ХРК	P1	P2	P3
	0		0	0	0		8		8	0	0		8		1	7	0
5	0	Мушка Яків (ДНЦ)	P1	P2	P3	6	4	ХРК	P1	P2	P3						
	0		0	0	0		8		8	0	0						
6	5	Кочанов Володимир (ХРК)	P1	P2	P3	7	0	Сеган Данило (МИК)	P1	P2	P3	6	4	ХРК	P1	P2	P3
	8		8	0	0		0		0	0	0		9		9	0	0
7	0	Сеган Данило (МИК)	P1	P2	P3	8	0	ОД	P1	P2	P3	6	4	ХРК	P1	P2	P3
	0		0	0	0		0		0	0	0		10		10	0	0
8	4	Чилик Олександр (ОД)	P1	P2	P3	9	1	Масевич Ярослав (ІФ)	P1	P2	P3	6	4	ХРК	P1	P2	P3
	11		1	10	0		0		0	1	0		10		10	0	0
9	1	Масевич Ярослав (ІФ)	P1	P2	P3	10	0	Шалаберідзе Д. (ДНП)	P1	P2	P3	6	4	ХРК	P1	P2	P3
	1		0	1	0		0		0	0	0		10		10	0	0
10	0	Шалаберідзе Д. (ДНП)	P1	P2	P3	11	5	Кілюшик Євген (РВН)	P1	P2	P3	6	4	ХРК	P1	P2	P3
	0		0	0	0		0		0	0	0		10		10	0	0
11	5	Кілюшик Євген (РВН)	P1	P2	P3	12	1	Ярмошук Назар (ХМЛ)	P1	P2	P3	6	4	ХРК	P1	P2	P3
	0		0	0	0		0		0	1	0		10		10	0	0
12	1	Ярмошук Назар (ХМЛ)	P1	P2	P3	13	3	ЛВ	P1	P2	P3	6	4	ХРК	P1	P2	P3
	1		0	1	0		8		2	6	0		10		10	0	0
13	3	Когут Степан (ЛВ)	P1	P2	P3	14	0	Соболь Євгеній (ХРС)	P1	P2	P3	6	4	ХРК	P1	P2	P3
	4		2	2	0		0		0	0	0		10		10	0	0
14	0	Соболь Євгеній (ХРС)	P1	P2	P3	15	4	Демянов Микита (ХРК)	P1	P2	P3	6	4	ХРК	P1	P2	P3
	0		0	0	0		10		10	0	0		10		10	0	0
15	4	Демянов Микита (ХРК)	P1	P2	P3	16	0	Загробський О. (ВНЦ)	P1	P2	P3	6	4	ХРК	P1	P2	P3
	10		10	0	0		0		0	0	0		10		10	0	0
16	0	Загробський О. (ВНЦ)	P1	P2	P3	17	4	Колочев Кирило (ХРС)	P1	P2	P3	6	4	ХРК	P1	P2	P3
	0		0	0	0		11		7	4	0		10		10	0	0
17	4	Колочев Кирило (ХРС)	P1	P2	P3	18	1	Давибіда Володимир (ТРН)	P1	P2	P3	6	4	ХРК	P1	P2	P3
	11		7	4	0		2		2	0	0		10		10	0	0
18	1	Давибіда Володимир (ТРН)	P1	P2	P3	19	4	Приманченко Іван (ПЛТ)	P1	P2	P3	6	4	ХРК	P1	P2	P3
	2		2	0	0		12		12	0	0		10		10	0	0
19	4	Приманченко Іван (ПЛТ)	P1	P2	P3	20	0	Луценко Владислав (ХРК)	P1	P2	P3	6	4	ХРК	P1	P2	P3
	12		12	0	0		0		0	0	0		10		10	0	0
20	0	Луценко Владислав (ХРК)	P1	P2	P3	21	4	Сінча Андрій (ЗПЖ)	P1	P2	P3	6	4	ХРК	P1	P2	P3
	0		0	0	0		10		10	0	0		10		10	0	0
21	4	Сінча Андрій (ЗПЖ)	P1	P2	P3	22	0	Назарчук Назар (ЖТР)	P1	P2	P3	6	4	ХРК	P1	P2	P3
	10		10	0	0		2		2	0	0		10		10	0	0
22	0	Назарчук Назар (ЖТР)	P1	P2	P3	23	5	Руденюк Вадим (ХМЛ)	P1	P2	P3	6	4	ХРК	P1	P2	P3
	2		2	0	0		6		6	0	0		10		10	0	0
23	5	Руденюк Вадим (ХМЛ)	P1	P2	P3	24	5	Андрєєв Олександр (ХРК)	P1	P2	P3	6	4	ХРК	P1	P2	P3
	6		6	0	0		4		4	0	0		10		10	0	0
24	5	Андрєєв Олександр (ХРК)	P1	P2	P3	25	0	Котов Дмитро (СУМ)	P1	P2	P3	6	4	ХРК	P1	P2	P3
	4		4	0	0		0		0	0	0		10		10	0	0
25	0	Котов Дмитро (СУМ)	P1	P2	P3	26	0	Пожогін Владислав (ТРН)	P1	P2	P3	6	4	ХРК	P1	P2	P3
	0		0	0	0		0		0	0	0		10		10	0	0
26	0	Пожогін Владислав (ТРН)	P1	P2	P3	27	4	Мороз Герман (КИЇВ)	P1	P2	P3	6	4	ХРК	P1	P2	P3
	0		0	0	0		10		4	6	0		10		10	0	0
27	4	Мороз Герман (КИЇВ)	P1	P2	P3	28	4	Вайскоп Віталій (ХРК)	P1	P2	P3	6	4	ХРК	P1	P2	P3
	10		4	6	0		11		2	9	0		10		10	0	0
28	4	Вайскоп Віталій (ХРК)	P1	P2	P3	29	0	Литвин Микола (ІФ)	P1	P2	P3	6	4	ХРК	P1	P2	P3
	11		2	9	0		0		0	0	0		10		10	0	0
29	0	Литвин Микола (ІФ)	P1	P2	P3		0		0	0	0		10		10	0	0
	0		0	0	0		0		0	0	0		10		10	0	0

Класифікація

Місце	Область	Ім'я
1	ХРК	Кочанов Володимир
2	ЗПЖ	Сінча Андрій
3	ДНП	Дворядкин Костянтин
3	ПЛТ	Приманченко Іван
5	ЛВ	Когут Степан
5	ХРК	Андрєєв Олександр
7	ХРК	Вайскоп Віталій
8	ХРС	Колочев Кирило
9	ОД	Чилик Олександр
10	РВН	Кілюшик Євген
11	ХМЛ	Руденюк Вадим
12	ХРК	Демянов Микита
13	ХРК	Григолая Гела
14	КИЇВ	Мороз Герман
15	МИК	Сеган Данило
16	ТРН	Давибіда Володимир
17	ХМЛ	Ярмошук Назар
18	ІФ	Масевич Ярослав
19	ЖТР	Назарчук Назар
20	СУМ	Котов Дмитро
21	ЧНГ	Осипенко Олександр
22	ТРН	Пожогін Владислав
22	ХРС	Соболь Євгеній
24	ВНЦ	Загробський О.
24	ІФ	Литвин Микола
26	ХРК	Луценко Владислав

Втішні сутички											
ФІНАЛІСТ 1											
7	1	МИК	P1	P2	P3	8	0	ОД	P1	P2	P3
	6		6	0	0		0		0	0	0
8	3	ОД	P1	P2	P3	13	3	ЛВ	P1	P2	P3
	7		3	4	0		2		2	0	0
4 Дворядкин К. (ДНП)											
ФІНАЛІСТ 2											
20	0	ХРК	P1	P2	P3	19	3	ПЛТ	P1	P2	P3
	0		0	0	0		5		4	1	0
19	5	ПЛТ	P1	P2	P3	17	1	ХРС	P1	P2	P3
	8		6	2	0		2		0	2	0
19 Приманченко Іван (ПЛТ)											
ФІНАЛІСТ 3											
19	4	ПЛТ	P1	P2	P3	24	0	ХРК	P1	P2	P3
	11		5	6	0		0		0	0	0
24 ХРК											

Бронзова медаль

Бронзова медаль

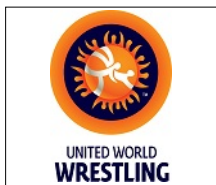

Чемпіонат України з вільної боротьби серед кадетів та кадеток(2003-2004р.н.)

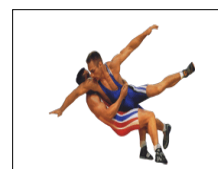

Класифікація

Харків, 2020-09-02 - 2020-09-05

Вільна боротьба : 92 кг

1 - Золото



КОЧАНОВ Володимир

2 - Срібло



СІНЧА Андрій

3 - Бронза



ДВОРЯДКИН Костянтин



ПРИМАНЧЕНКО Іван

М	Ж	Ім'я	Д.Н.	Розр.	Область	ФСТ	Тренер
1	6	Кочанов Володимир	2003-03-20	КМС	ХРК	СПК	Козлюк І.В., Хоменко
2	21	Сінча Андрій	2003-01-01	I	ЗПЖ	ДНМ	Хоменко В.І, Куксов Р.
3	4	Дворядкин Костянтин	2004-01-01	I	ДНП	ДНМ	Мамраш А.А., Гаюн Ю.
3	19	Приманченко Іван	2003-01-01	КМС	ПЛТ	КЛС	Блацак І.Ф., Маркарян Ш...
5	13	Когут Степан	2003-01-21	КМС	ЛВ	МОН	Рибак І.С., Раковський В.Г.
5	24	Андреев Олександр	2003-01-01	I	ХРК	СПК	Євтифіїв А.С., Туник І.
7	28	ВАЙСКОП Віталій	2003-01-01	I	ХРК	МОН	Ченцов А.Ф.
8	17	КОЛОЧЕВ Кирило	2003-01-01	I	ХРС	КЛС	Косяков О.В., Бевзюк Є.В.
9	8	ЧИЛИК Олександр	2005-01-01	КМС	ОД	СК	Герасименко А..
10	11	КИЛЮШИК Євген	2003-01-01	I	РВН	МОН	Кайда Д.В., Яковець Т.
11	23	РУДЕНЮК Вадим	2004-01-01	КМС	ХМЛ	МОН	Негода В..
12	15	ДЕМЯНОВ Микита	2004-01-01	I	ХРК	МОН	Ченцов А.Ф., Ручка Є.В.
13	1	ГРИГОЛАЯ Гела	2003-01-01	I	ХРК	СПК	Ченцов Я.М., Ченцов М.Ф.
14	27	МОРОЗ Герман	2003-01-01	I	КИЇВ	МОН	Галаган О.А.
15	7	САГАН Данило	2003-01-01	I	МИК	ДНМ	Петков Г.С., Чуmachenko М.
16	18	ДАВИБІДА Володимир	2004-01-01	КМС	ТРН	МОН	Цимбал С.Г., РибінВ.
17	12	ЯРМОШУК Назар	2003-01-01	II	ХМЛ	МОН	Рудіч О.
18	9	МАСЕВИЧ Ярослав	2005-01-01	I	ІФ	МОН	Древко Р.О.
19	22	НАЗАРЧУК Назар	2005-01-01	I	ЖТР	МОН	Христосов М.А.
20	25	КОТОВ Дмитро	2004-01-01	I	СУМ	КЛС	Глуценко С.В., Дегтярь В.В.

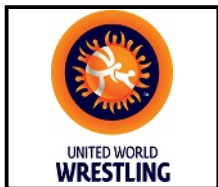

Чемпіонат України з вільної боротьби серед кадетів та кадеток(2003-2004р.н.)

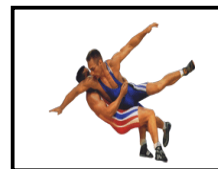

Класифікація

Харків, 2020-09-02 - 2020-09-05

Вільна боротьба : 92 кг

<i>М</i>	<i>Ж</i>	<i>Ім'я</i>	<i>Д.Н.</i>	<i>Розр.</i>	<i>Область</i>	<i>ФСТ</i>	<i>Тренер</i>
21	3	ОСИПЕНКО Олександр	2003-07-05	I	ЧНГ	КЛС	Єзеев М.
22	26	ПОЖОГІН Владислав	2005-01-01	КМС	ТРН	МОН	Король П.Є., Король Є.П.
23	14	СОБОЛЬ Євгеній	2004-01-01	I	ХРС	КЛС	Мешков А.П.
24	16	ЗАГРОБСЬКИЙ Олександр	2003-01-01	I	ВНЦ	ДНМ	Колесник С., Даіаурі В.Ш.
25	29	ЛИТВИН Микола	2003-01-01	КМС	ІФ	МОН	Кірілов Ю.О.
26	20	ЛУЦЕНКО Владислав	2005-01-01	I	ХРК	ДНМ	Слинько В.В., Заяц О.О.



Чемпіонат України з вільної боротьби серед кадетів та кадеток(2003-2004р.н.)

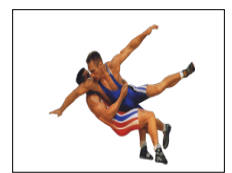

Хід змагань

Харків, 2020-09-02 - 2020-09-05

Вільна боротьба : 110 кг

Кваліфікація		1/8 Фіналу		1/4 Фіналу		1/2 Фіналу		Фінал	
1	Кожухар Юрій (ХМЛ)	1	4/10 ХМЛ	P1 P2 P3	10 0 0	1	0/0 ХМЛ	P1 P2 P3	0 0 0
2	Лифенко Роман (ДНП)	2	0/0 ДНП	P1 P2 P3	0 0 0	2	0/0 ДНП	P1 P2 P3	0 0 0
3	Гаміловський Д. (ХРК)	3	4/4 ХРК	P1 P2 P3	4 0 0	3	4/10 ХРК	P1 P2 P3	10 0 0
4	Лаврентюк Аркадій (ХМЛ)	4	1/2 ХМЛ	P1 P2 P3	2 0 0	4	1/2 ХМЛ	P1 P2 P3	2 0 0
5	Шаповалов Михайло (ДНЦ)	5	0/0 ДНЦ	P1 P2 P3	0 0 0	5	0/0 ДНЦ	P1 P2 P3	0 0 0
6	Гамов Ярослав (ХРК)	6	4/12 ХРК	P1 P2 P3	12 0 0	6	0/0 ХРК	P1 P2 P3	0 0 0
7	Радченко Владислав (ПЛТ)	7	5/4 ПЛТ	P1 P2 P3	4 0 0	7	5/4 ПЛТ	P1 P2 P3	4 0 0
8	Деменков Сергій (ДНЦ)	8	0/0 ДНЦ	P1 P2 P3	0 0 0	8	0/0 ДНЦ	P1 P2 P3	0 0 0
9	Косіца Ярослав (ДНЦ)	9	4/15 ДНЦ	P1 P2 P3	5 10 0	9	1/1 ДНЦ	P1 P2 P3	0 1 0
10	Григорів Павло (КИЇВ)	10	1/4 КИЇВ	P1 P2 P3	2 2 0	10	1/4 КИЇВ	P1 P2 P3	2 2 0
11	Стрикало Святослав (КО)	11	0/2 КО	P1 P2 P3	2 0 0	11	0/2 КО	P1 P2 P3	2 0 0
12	Фатєєв Данііл (ДНП)	12	5/11 ДНП	P1 P2 P3	7 4 0	12	3/4 ДНП	P1 P2 P3	4 0 0
13	Бущтаренко Роман (СУМ)	13	0/3 СУМ	P1 P2 P3	3 0 0	13	0/3 СУМ	P1 P2 P3	3 0 0
14	Аракелян Артем (МИК)	14	1/1 МИК	P1 P2 P3	1 0 0	14	1/1 МИК	P1 P2 P3	1 0 0
15	Поліш Андрій (ВНЦ)	15	0/0 ВНЦ	P1 P2 P3	0 0 0	15	0/0 ВНЦ	P1 P2 P3	0 0 0
16	Рудченко Дмитро (ДНЦ)	16	4/10 ДНЦ	P1 P2 P3	6 0 0	16	3/2 ДНЦ	P1 P2 P3	2 0 0
17	Богданович Ілля (КИЇВ)	17	0/0 КИЇВ	P1 P2 P3	0 0 0	17	0/0 КИЇВ	P1 P2 P3	0 0 0
18	Мирошніченко О. (ДНП)	18	0/0 ДНП	P1 P2 P3	0 0 0	18	0/0 ДНП	P1 P2 P3	0 0 0
19	Пелін Рустам (ХРК)	19	4/10 ХРК	P1 P2 P3	8 0 0	19	4/10 ХРК	P1 P2 P3	8 0 0
20	Ніколін Богдан (КИЇВ)	20	0/0 КИЇВ	P1 P2 P3	0 0 0	20	0/0 КИЇВ	P1 P2 P3	0 0 0
21	Явгусішин Данило (ВНЦ)	21	3/6 ВНЦ	P1 P2 P3	6 0 0	21	1/1 ВНЦ	P1 P2 P3	0 1 0

Класифікація

Місце	Область	Ім'я
1	ХРК	Гаміловський Дмитро
2	ХРК	Пелін Рустам
3	ПЛТ	Радченко Владислав
3	ВНЦ	Явгусішин Данило
5	ХМЛ	Кожухар Юрій
5	ДНП	Фатєєв Данііл
7	ДНЦ	Рудченко Дмитро
8	МИК	Аракелян Артем
9	ДНЦ	Косіца Ярослав
10	ХРК	Гамов Ярослав
11	ХМЛ	Лаврентюк Аркадій
12	КИЇВ	Григорів Павло
13	КО	Стрикало Святослав
14	ВНЦ	Поліш Андрій
14	ДНЦ	Деменков Сергій
16	КИЇВ	Ніколін Богдан
17	ДНП	Лифенко Роман
17	КИЇВ	Богданович Ілля
19	ДНЦ	Шаповалов Михайло
20	ДНП	Мирошніченко О.

Втішні сутички	
ФІНАЛІСТ 1	
4/4 ХМЛ	P1 P2 P3
10 0 0	
1/3 ХМЛ	P1 P2 P3
8 2 6 0	
7/5 ПЛТ	P1 P2 P3
8 8 0 0	
7 Радченко Владислав (ПЛТ)	
Бронзова медаль	
ФІНАЛІСТ 2	
18/0 ДНП	P1 P2 P3
0 0 0 0	
21/3 ВНЦ	P1 P2 P3
7 1 6 0	
21/5 ВНЦ	P1 P2 P3
7 1 6 0	
16/1 ДНЦ	P1 P2 P3
0 1 0	
12/0 ДНП	P1 P2 P3
0 0 0	
21 Явгусішин Данило (ВНЦ)	
Бронзова медаль	

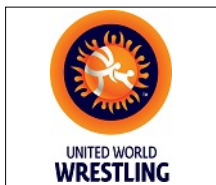

Чемпіонат України з вільної боротьби серед кадетів та кадеток(2003-2004р.н.)

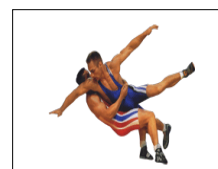

Класифікація

Харків, 2020-09-02 - 2020-09-05

Вільна боротьба : 110 кг

1 - Золото



ГАМІЛОВСЬКИЙ Дмитро

2 - Срібло



ПЕЛІН Рустам

3 - Бронза



РАДЧЕНКО Владислав



ЯВГУСІШИН Данило

М	Ж	Ім'я	Д.Н.	Розр.	Область	ФСТ	Тренер
1	3	Гаміловський Дмитро	2003-11-15	КМС	ХРК	ДНМ	Ченцов А.Ф., Заяц О.О.
2	19	Пелін Рустам	2003-01-01	КМС	ХРК	ДНМ	Пенов С.П., Заяц О.О.
3	7	Радченко Владислав	2003-01-03	КМС	ПЛТ	КЛС	Товкач Р.В. Сірій К.
3	21	Явгусішин Данило	2004-01-01	I	ВНЦ	ДНМ	Колесник С., Даїаурі В.Ш.
5	1	Кожухар Юрій	2005-01-01	КМС	ХМЛ	МОН	Костинюк В.В.
5	12	Фатєєв Данііл	2003-01-01	КМС	ДНП	ДНМ	Остапенко С.В., Гаюн Ю.А.
7	16	РУДЧЕНКО Дмитро	2005-01-01	I	ДНЦ	МОН	Єфремов М. Папаяні Л.О.
8	14	АРАКЕЛЯН Артем	2003-04-25	I	МИК	ДНМ	Нідялков С.М.
9	9	КОСИЦА Ярослав	2004-01-01	КМС	ДНЦ	УНА	Чурай М.М., Жданов А.О.
10	6	ГАМОВ Ярослав	2004-01-20	I	ХРК	МОН	Булгаков А.М.
11	4	ЛАВРЕНТЮК Аркадій	2004-01-01	КМС	ХМЛ	МОН	Негода В.Власов В.
12	10	ГРИГОРІВ Павло	2004-01-01	I	КИЇВ	МОН	Семенюшко О.Галаган О.
13	11	СТРИКАЛО Святослав	2004-01-01	I	КО	МОН	Гайдаманчук С.С.Кушнір М.
14	15	ПОЛІШ Андрій	2005-01-01	II	ВНЦ	ДНМ	Колесник С.Даїаурі В.Ш.
15	8	ДЕМЕНКОВ Сергій	2005-01-01	I	ДНЦ	УНА	Єфремов А.В.Єфремов М.
16	20	НІКОЛІН Богдан	2004-01-01	I	КИЇВ	МОН	Кравець І.Д.
17	2	ЛИФЕНКО Роман	2005-01-01	I	ДНП	ДНМ	Гаюн Ю.А.
18	17	БОГДАНОВИЧ Ілля	2004-01-01	I	КИЇВ	МОН	Телькова Г.Ю.
19	5	ШАПОВАЛОВ Михайло	2004-01-01	I	ДНЦ	УНА	Чурай М.М., Жданов А.О.

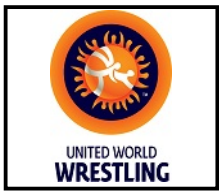

Чемпіонат України з вільної боротьби серед кадетів та кадеток(2003-2004р.н.)



Класифікація

Харків, 2020-09-02 - 2020-09-05

Вільна боротьба : 110 кг

<i>М</i>	<i>Ж</i>	<i>Ім'я</i>	<i>Д.Н.</i>	<i>Розр.</i>	<i>Область</i>	<i>ФСТ</i>	<i>Тренер</i>
20	18	МИРОШНИЧЕНКО Олександр	2004-01-01	КМС	ДНП	МОН	Гаюн Ю.А.Бардачев П.

