

**ЧЕМПІОНАТ УКРАЇНИ З ВІЛЬНОЇ БОРОТЬБИ СЕРЕД
КАДЕТІВ ТА КАДЕТОК (2004-2005)Р.Н.**



**UNITED WORLD
WRESTLING**

ХМЕЛЬНИЦЬКИЙ (ХМЛ)

2021-05-05 - 2021-05-08 2021

Результати

ВІЛЬНА БОРОТЬБА





ЧЕМПІОНАТ УКРАЇНИ З ВІЛЬНОЇ БОРТЬБИ СЕРЕД КАДЕТІВ ТА КАДЕТОК (2004-2005)р.н.

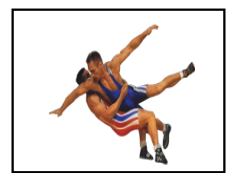

Хід змагань

ХМЕЛЬНИЦЬКИЙ, 2021-05-05 - 2021-05-08

Вільна боротьба : 45 кг

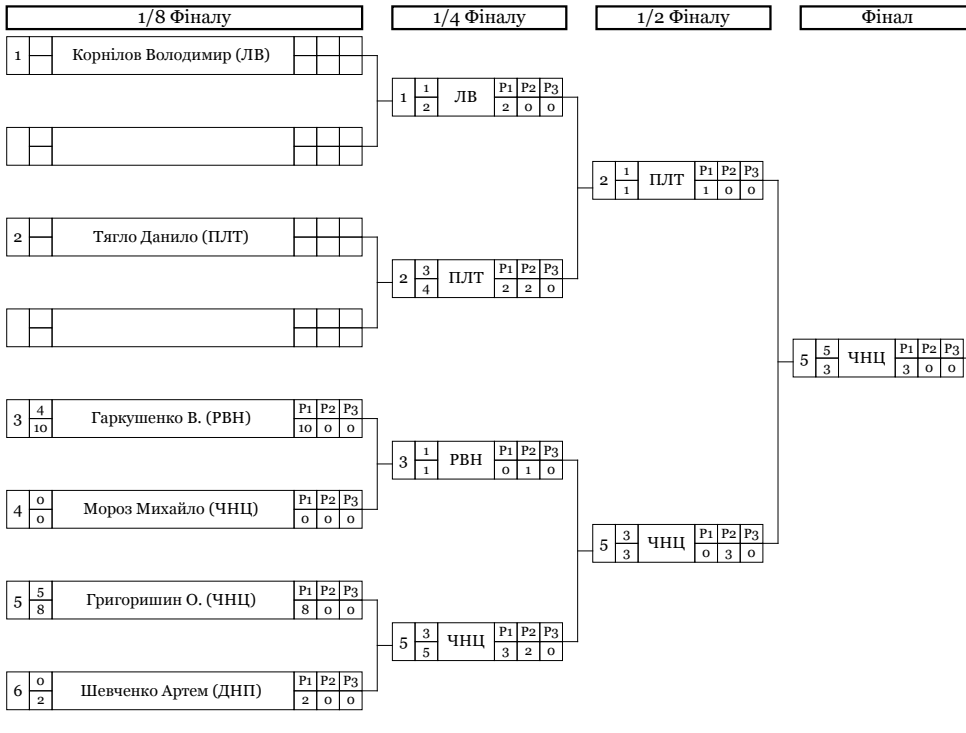

5 Григоришин О. (ЧНЦ)

Класифікація

Місце	Область	Ім'я
1	ЧНЦ	Григоришин О.
2	ДНЦ	Кудрявцев Дмитро
3	ПЛТ	Тягло Данило
3	ПЛТ	Чорновіл Владислав
5	ДНП	Шевченко Артем
5	ОД	Ромашенко Володимир
7	РВН	Гаркушенко В.
8	КО	Клепак Дмитро
9	ІФ	Шокалок Андрій
10	ЛВ	Корнілов Володимир
11	ДНП	Гуцол Олександр
12	ЛВ	Дмитришин Роман
12	ДНЦ	Лебедєв Михайло
14	ЧНЦ	Мороз Михайло

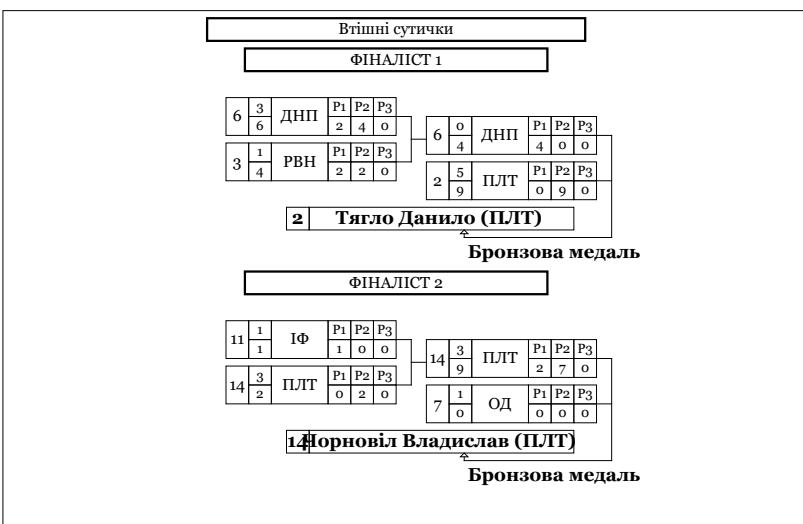

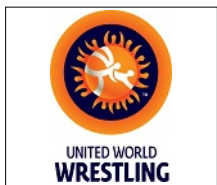

ЧЕМПІОНАТ УКРАЇНИ З ВІЛЬНОЇ БОРОТЬБИ СЕРЕД КАДЕТІВ ТА КАДЕТОК (2004-2005)р.н.



Класифікація

ХМЕЛЬНИЦЬКИЙ, 2021-05-05 - 2021-05-08

Вільна боротьба : 45 кг

1 - Золото



ГРИГОРИШИН Олександр

2 - Срібло



КУДРЯВЦЕВ Дмитро

3 - Бронза



ТЯГЛО Данило



ЧОРНОВІЛ Владислав

М	Ж	Ім'я	Д.Н.	Розр.	Область	ФСТ	Тренер
1	5	Григоришин Олександр	2006-01-01	КМС	ЧНЦ	МОН	Хортюк М., Слюсаренко С.С.
2	12	Кудрявцев Дмитро	2005-01-01	КМС	ДНЦ	СК	Єфремов М.В., Єфремов А.В.
3	2	Тягло Данило	2005-01-01	I	ПЛТ	КЛС	Блащак О.О., Блащак І.Ф.
3	14	Чорновіл Владислав	2005-01-01	I	ПЛТ	КЛС	Мусіяченко Є.С., Блащак І.Ф.
5	6	Шевченко Артем	2006-01-01	I	ДНП	ДНМ	Іліметов А.Р. Гаюн Ю.
5	7	Ромашенко Володимир	2006-01-01	I	ОД	МОН	Терзі С.В., Петков І.І.
7	3	ГАРКУШЕНКО Владислав	2005-10-31	КМС	РВН	МОН	Руденко В.В.
8	10	КЛЕПАК Дмитро	2005-01-01	I	КО	МОН	Одинак С.Т.Губринюк С.
9	11	ШОКАЛЮК Андрій	2006-01-01	I	ІФ	КЛС	Гаврилко В.І. Курилюк В.
10	1	КОРНІЛОВ Володимир	2005-01-01	КМС	ЛВ	МОН	Гуляк В.Г., Глібенко В.В.
11	8	ГУЦОЛ Олександр	2006-01-01	I	ДНП	МОН	Пісковий В.М., Захарук О.
12	9	ДМИТРИШИН Роман	2006-01-01	I	ЛВ	МОН	Рибак І.С., Раковський В.Г.
13	13	ЛЕБЕДЕВ Михайло	2004-01-01	I	ДНЦ	УНА	Рябовол В.А.
14	4	МОРОЗ Михайло	2005-01-01	КМС	ЧНЦ	МОН	Одинак С.Т.



ЧЕМПІОНАТ УКРАЇНИ З ВІЛЬНОЇ БОРТЬБИ СЕРЕД КАДЕТІВ ТА КАДЕТОК (2004-2005)р.н.

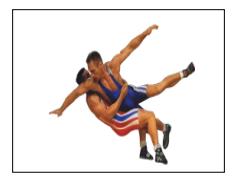

Хід змагань

ХМЕЛЬНИЦЬКИЙ, 2021-05-05 - 2021-05-08

Вільна боротьба : 48 кг

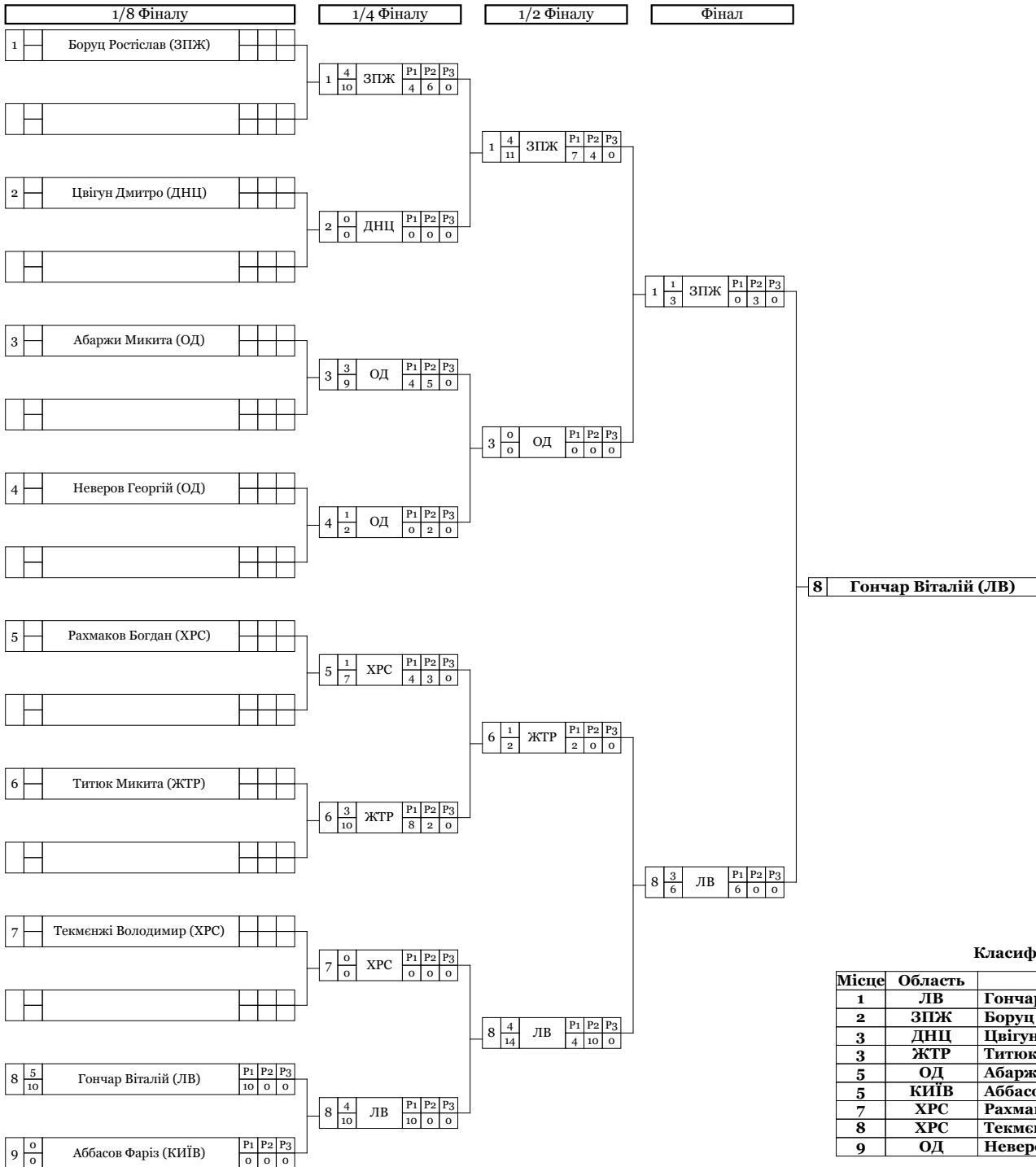

Класифікація

Місце	Область	Ім'я
1	ЛВ	Гончар Віталій
2	ЗПЖ	Боруц Ростіслав
3	ДНЦ	Цвігун Дмитро
3	ЖТР	Титюк Микита
5	ОД	Абаржи Микита
5	КИЇВ	Аббасов Фаріз
7	ХРС	Рахмаков Богдан
8	ХРС	Текменжі Володимир
9	ОД	Неверов Георгій

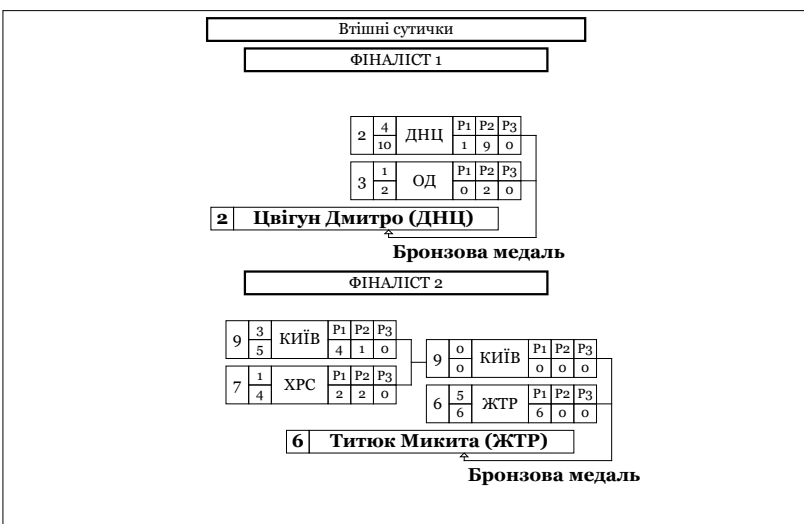

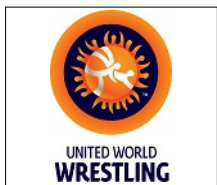

ЧЕМПІОНАТ УКРАЇНИ З ВІЛЬНОЇ БОРОТЬБИ СЕРЕД КАДЕТІВ ТА КАДЕТОК (2004-2005)р.н.

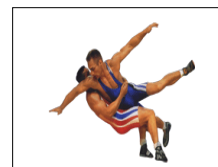

Класифікація

ХМЕЛЬНИЦЬКИЙ, 2021-05-05 - 2021-05-08

Вільна боротьба : 48 кг

1 - Золото



ГОНЧАР Віталій

2 - Срібло



БОРУЦ Ростіслав

3 - Бронза



ЦВІГУН Дмитро



ТИТЮК Микита

М	Ж	Ім'я	Д.Н.	Розр.	Область	ФСТ	Тренер
1	8	Гончар Віталій	2005-09-20	КМС	ЛВ	СПК	Слюсаренко С.С., Пукіш М.М.
2	1	Боруц Ростіслав	2004-01-01	КМС	ЗПЖ	МОН	Тагіров Р. Гриценко Е.
3	2	Цвігун Дмитро	2006-01-01	I	ДНЦ	УНА	Чурай М.М. Захарук О.
3	6	Титюк Микита	2006-01-01	КМС	ЖТР	МОН	Білоус В.О.
5	3	Абаржи Микита	2005-01-01	КМС	ОД	СК	Галюров В.І., Петков А.І.
5	9	Аббасов Фаріз	2004-02-29	I	КИЇВ	МОН	Телькова Г.Ю.
7	5	РАХМАКОВ Богдан	2005-00-00	I	ХРС	СПК	Бевзюк Є. Іванов Є.
8	7	ТЕКМЕНЖІ Володимир	2004-00-00	I	ХРС	КЛС	Ціомашко В.
9	4	НЕВЕРОВ Георгій	2005-01-01	I	ОД	МОН	Георгієв Д.П.



ЧЕМПІОНАТ УКРАЇНИ З ВІЛЬНОЇ БОРТЬБИ СЕРЕД КАДЕТІВ ТА КАДЕТОК (2004-2005)р.н.

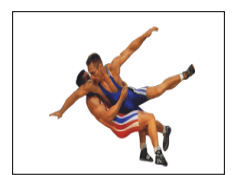

Хід змагань

ХМЕЛЬНИЦЬКИЙ, 2021-05-05 - 2021-05-08

Вільна боротьба : 51 кг

Кваліфікація		1/8 Фіналу		1/4 Фіналу		1/2 Фіналу		Фінал	
1	Аббасов Гульюглан (КИЇВ)	1	0 0	КИЇВ	P1 0	P2 0	P3 0		
2	Гашимов Сеїдрза (ХРК)	2	4 12	ХРК	P1 12	P2 0	P3 0		
3	Тісногуз Артем (ТРН)	3	0 0	ТРН	P1 0	P2 0	P3 0		
4	Мамедов Замін (ХРК)	4	4 10	ХРК	P1 6	P2 4	P3 0		
5	Ліскін Микита (ЗПЖ)	5	0 0	ЗПЖ	P1 0	P2 0	P3 0		
6	Стоматов Іван (ОД)	6	4 10	ОД	P1 10	P2 0	P3 0		
7	Глобенко Ігор (КО)	7	1 2	КО	P1 2	P2 0	P3 0		
8	Бабич Олександр (КО)	8	4 12	КО	P1 0	P2 12	P3 0		
9	Оксюк Іван (ЖТР)	9	4 10	ЖТР	P1 10	P2 0	P3 0		
10	Нестершимий Сергій (ДНЦ)	10	0 0	ДНЦ	P1 0	P2 0	P3 0		
11	Аджи Микола (ДНЦ)	11	0 4		P1 2	P2 2	P3 0		
12	Луговий Павло (ПЛТ)	12	5 2	ПЛТ	P1 0	P2 2	P3 0		
13	Коритко Богдан (ТРН)	13	0 2		P1 2	P2 0	P3 0		
14	Полов'якін Данііл (ХРС)	14	5 10	ХРС	P1 10	P2 0	P3 0		
15	Захарук Дмитро (ХРС)	15	3 8	ХРС	P1 0	P2 8	P3 0		
16	Сидоров Костянтин (ЗПЖ)	16	1 2		P1 1	P2 1	P3 0		
17	Луценко Ростислав (ДНП)	17	1 2		P1 0	P2 2	P3 0		
18	Губанов Дмитро (КО)	18	3 11	КО	P1 7	P2 4	P3 0		
19	Костинюк Дамян (ХМЛ)	19	0 0		P1 0	P2 0	P3 0		
20	Лобаніч Ілля (КО)	20	4 10	КО	P1 10	P2 0	P3 0		
21	Акіф'єв Максим (МИК)	21	5 7	МИК	P1 7	P2 0	P3 0		
22	Кінах Віталій (РВН)	22	0 0		P1 0	P2 0	P3 0		

9 Оксюк Іван (ЖТР)

Класифікація

Місце	Область	Ім'я
1	ЖТР	Оксюк Іван
2	ХРК	Мамедов Замін
3	ОД	Стоматов Іван
3	КО	Губанов Дмитро
5	ТРН	Тісногуз Артем
5	ХРС	Полов'якін Данііл
7	КО	Лобаніч Ілля
8	МИК	Акіф'єв Максим
9	ПЛТ	Луговий Павло
10	КО	Бабич Олександр
11	ХРК	Гашимов Сеїдрза
12	ХРС	Захарук Дмитро
13	ДНЦ	Нестершимий Сергій
14	ЗПЖ	Сидоров Костянтин
15	ДНП	Луценко Ростислав
16	КО	Глобенко Ігор
17	ДНЦ	Аджи Микола
18	ТРН	Коритко Богдан
19	РВН	Кінах Віталій
20	ХМЛ	Костинюк Дамян
20	ЗПЖ	Ліскін Микита
22	КИЇВ	Аббасов Гульюглан

Втішні сутички	
ФІНАЛІСТ 1	
3 3 10	ТРН P1 6
2 1 4	ХРК P1 4
6 Стоматов Іван (ОД)	
Бронзова медаль	
ФІНАЛІСТ 2	
10 1 4	ДНЦ P1 4
14 4 14	ХРС P1 14
18 Губанов Дмитро (КО)	
Бронзова медаль	

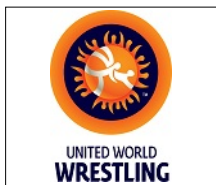

ЧЕМПІОНАТ УКРАЇНИ З ВІЛЬНОЇ БОРОТЬБИ СЕРЕД КАДЕТІВ ТА КАДЕТОК (2004-2005)р.н.



Класифікація

ХМЕЛЬНИЦЬКИЙ, 2021-05-05 - 2021-05-08

Вільна боротьба : 51 кг

1 - Золото



ОКСЮК Іван

2 - Срібло



МАМЕДОВ Замін

3 - Бронза



СТОМАТОВ Іван



ГУБАНОВ Дмитро

М	Ж	Ім'я	Д.Н.	Розр.	Область	ФСТ	Тренер
1	9	Оксюк Іван	2006-01-01	КМС	ЖТР	МОН	Ясиневич А.К. Ампілогов А.
2	4	Мамедов Замін	2005-01-01	I	ХРК	СПК	Ченцов М.Ф., Ченцов Я.
3	6	Стоматов Іван	2005-01-01	КМС	ОД	СК	Галюров В.І., Петков А.І.
3	18	Губанов Дмитро	2004-10-15	I	КО	МОН	Пономаренко В.А.
5	3	Тісногуз Артем	2006-01-01	КМС	ТРН	МОН	Антонюк Р.О.
5	14	Половінкін Данііл	2005-01-01	МС	ХРС	КЛС	Перерва А.В.Бевзюк Є.
7	20	ЛОБАНІЧ Ілля	2004-01-01	КМС	КО	СПК	Кушнір М.М.Руденко В.
8	21	АКІФЬЄВ Максим	2005-01-01	I	МИК	ДНМ	Самсонов О. Чумаченко М.
9	12	ЛУГОВИЙ Павло	2006-01-01	I	ПЛТ	КЛС	Блащак І.Ф.Маркарян Ш.
10	8	БАБИЧ Олександр	2006-10-03	II	КО	СК	Плісенко С.А.
11	2	ГАШИМОВ Сеїдрза	2005-01-01	I	ХРК	СК	Богданова Т.С. Заяц О.
12	15	ЗАХАРУК Дмитро	2005-01-01	I	ХРС	КЛС	Перерва А.В.Бевзюк Є.
13	10	НЕСТЕРПИМИЙ Сергій	2006-01-01	I	ДНЦ	УНА	Єфремов М.В., Єфремов А.В.
14	16	СИДОРОВ Костянтин	2005-11-22	КМС	ЗПЖ	СПК	Кіргеньов Г.
15	17	ЛУЦЕНКО Ростислав	2006-01-09	I	ДНП	МОН	Безрука М.Лозний О.В.
16	7	ГЛОБЕНКО Ігор	2005-09-21	I	КО	МОН	Старинський О.П.
17	11	АДЖИ Микола	2005-01-01	КМС	ДНЦ	УНА	Попов С.,Папуш М.
18	13	КОРИТКО Богдан	2006-01-01	КМС	ТРН	МОН	Антонюк Р.О.
19	22	КІНАХ Віталій	2004-05-25	I	РВН	МОН	Руденко В.В.
20	19	КОСТИНЮК Дамян	2005-01-01	I	ХМЛ	МОН	Костинюк В.В.
21	5	ЛІСКІН Микита	2005-12-03	I	ЗПЖ	СК	Хімченко С.Максимчук Є.В.

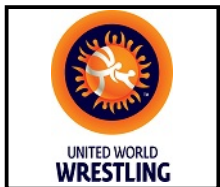

**ЧЕМПІОНАТ УКРАЇНИ З ВІЛЬНОЇ БОРОТЬБИ
СЕРЕД КАДЕТІВ ТА КАДЕТОК (2004-2005)р.н.**

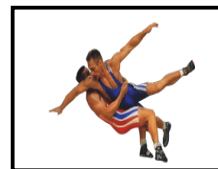

Класифікація

ХМЕЛЬНИЦЬКИЙ, 2021-05-05 - 2021-05-08

Вільна боротьба : 51 кг

<i>М</i>	<i>Ж</i>	<i>Ім'я</i>	<i>Д.Н.</i>	<i>Розр.</i>	<i>Область</i>	<i>ФСТ</i>	<i>Тренер</i>
22	1	АББАСОВ Гульоглан	2004-01-01	I	КИЇВ	МОН	Телькова Г.Ю.



ЧЕМПІОНАТ УКРАЇНИ З ВІЛЬНОЇ БОРотьБИ СЕРЕД КАДЕТІВ ТА КАДЕТОК (2004-2005)р.н.

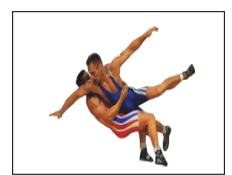

Хід змагань

ХМЕЛЬНИЦЬКИЙ, 2021-05-05 - 2021-05-08

Вільна боротьба : 55 кг

Кваліфікація			1/8 Фіналу			1/4 Фіналу			1/2 Фіналу			Фінал				
1	Дуднік Артем (ХМЛ)		1	0	ХМЛ	P1	P2	P3	2	4	ЖТР	P1	P2	P3		
				0		0	0	0		13		7	6	0		
2	Скорик Кирило (ЖТР)		2	4	ЖТР	P1	P2	P3	2	1	ЖТР	P1	P2	P3		
				10		10	0	0		6		0	6	0		
3	Устич Богдан (ОД)		3	3	ОД	P1	P2	P3	3	1	ОД	P1	P2	P3		
				6		4	2	0		2		2	0	0		
4	Мусієнко Іван (ХРК)		4	1	ХРК	P1	P2	P3	8	3	ХРК	P1	P2	P3		
				4		4	0	0		6		0	6	0		
5	Доган Роман (ТРН)		5	1	ТРН	P1	P2	P3	7	0	КИЇВ	P1	P2	P3		
				1		1	0	0		0		0	0	0		
6	Перерва Влад (КИЇВ)	P1	P2	P3	7	4	КИЇВ	P1	P2	P3	8	3	ХРК	P1	P2	P3
		1	2	0		11		9	2	0		10		6	4	0
7	Маркарян Арсен (КИЇВ)	P1	P2	P3	8	4	ХРК	P1	P2	P3	12	5	КИЇВ	P1	P2	P3
		0	5	0		10		4	6	0		3		3	0	0
8	Яцковський В. (ХРС)	P1	P2	P3	11	0	КО	P1	P2	P3	12	1	КИЇВ	P1	P2	P3
		10	0	0		0		0	0	0		5		5	0	0
9	Мітін Андрій (ХРС)	P1	P2	P3	12	3	КИЇВ	P1	P2	P3	20	4	ЛВ	P1	P2	P3
		0	0	0		10		8	2	0		12		6	6	0
10	Орисенко Володимир (ПЛТ)	P1	P2	P3	15	1	КО	P1	P2	P3	23	0	ЖТР	P1	P2	P3
		0	4	0		2		2	0	0		0		0	0	0
11	Майстер Юрій (КО)	P1	P2	P3	16	3	ПЛТ	P1	P2	P3	24	0	ЖТР	P1	P2	P3
		6	0	0		3		1	2	0		2		2	0	0
12	Прус Ілля (КИЇВ)	P1	P2	P3	17	1	ХРК	P1	P2	P3	26	1	ДНП	P1	P2	P3
		8	2	0		6		1	5	0		2		0	2	0
13	Батарон Захар (КИЇВ)	P1	P2	P3	19	0	ПЛТ	P1	P2	P3	20	5	ЛВ	P1	P2	P3
		0	0	0		0		0	0	0		0		0	0	0
14	Закарлюка Артем (ДНЦ)	P1	P2	P3	20	4	ЛВ	P1	P2	P3	26	1	ДНП	P1	P2	P3
		0	0	0		10		10	0	0		2		0	2	0
15	Ежов Сергій (КО)	P1	P2	P3	23	0	ЖТР	P1	P2	P3	20	0	ЛВ	P1	P2	P3
		10	0	0		2		2	0	0		0		0	0	0
16	Олексієнко Богдан (ПЛТ)	P1	P2	P3	24	3	ПЛТ	P1	P2	P3	26	5	ДНП	P1	P2	P3
		4	5	0		3		1	2	0		4		4	0	0
17	Харитонов Євгеній (ДНЦ)	P1	P2	P3	26	1	ХРК	P1	P2	P3	26	1	ДНП	P1	P2	P3
		1	5	0		6		6	0	0		2		0	2	0
18	Мартюшев Артем (ЗПЖ)	P1	P2	P3	27	1	ХМЛ	P1	P2	P3	27	1	ХМЛ	P1	P2	P3
		0	4	0		0		0	4	0		9		2	7	0
19	Оксем Артем (ПЛТ)	P1	P2	P3	27	1	ХМЛ	P1	P2	P3	27	1	ХМЛ	P1	P2	P3
		4	3	0		9		0	4	0		9		0	4	0
20	Діак Ігор (ЛВ)	P1	P2	P3	27	1	ХМЛ	P1	P2	P3	27	1	ХМЛ	P1	P2	P3
		10	0	0		9		0	4	0		9		0	4	0
21	Вовк Дмитро (ХМЛ)	P1	P2	P3	27	1	ХМЛ	P1	P2	P3	27	1	ХМЛ	P1	P2	P3
		0	0	0		9		0	4	0		9		0	4	0
22	Сягайло Максим (ДНП)	P1	P2	P3	27	1	ХМЛ	P1	P2	P3	27	1	ХМЛ	P1	P2	P3
		0	0	0		9		0	4	0		9		0	4	0
23	Зінкевич Сергій (ЖТР)	P1	P2	P3	27	1	ХМЛ	P1	P2	P3	27	1	ХМЛ	P1	P2	P3
		2	0	0		9		0	4	0		9		0	4	0
24	Власюк Віталій (ЖТР)	P1	P2	P3	27	1	ХМЛ	P1	P2	P3	27	1	ХМЛ	P1	P2	P3
		4	6	0		9		0	4	0		9		0	4	0
25	Овчаренко Богдан (ХРК)	P1	P2	P3	27	1	ХМЛ	P1	P2	P3	27	1	ХМЛ	P1	P2	P3
		6	0	0		9		0	4	0		9		0	4	0
26	Белій Дмитро (ДНП)	P1	P2	P3	27	1	ХМЛ	P1	P2	P3	27	1	ХМЛ	P1	P2	P3
		4	9	0		9		0	4	0		9		0	4	0
27	Река Тарас (ХМЛ)	P1	P2	P3	27	1	ХМЛ	P1	P2	P3	27	1	ХМЛ	P1	P2	P3
		2	7	0		9		0	4	0		9		0	4	0

Класифікація

Місце	Область	Ім'я
1	ХРС	Яцковський В.
2	КИЇВ	Прус Ілля
3	ЖТР	Скорик Кирило
3	ЛВ	Діак Ігор
5	ХРС	Мітін Андрій
5	ПЛТ	Олексієнко Богдан
7	КО	Ежов Сергій
8	ДНП	Белій Дмитро
9	КИЇВ	Маркарян Арсен
10	ЖТР	Зінкевич Сергій
11	ОД	Устич Богдан
12	ЖТР	Власюк Віталій
13	КО	Майстер Юрій
14	ПЛТ	Оксем Артем
15	ХМЛ	Река Тарас
16	ДНЦ	Харитонов Євгеній
17	ХРК	Овчаренко Богдан
18	ХРК	Мусієнко Іван
18	ПЛТ	Орисенко Володимир
20	ЗПЖ	Мартюшев Артем
21	КИЇВ	Перерва Влад
22	ТРН	Доган Роман
23	ДНП	Сягайло Максим
24	ХМЛ	Дуднік Артем
24	ДНЦ	Закарлюка Артем
24	ХМЛ	Вовк Дмитро
27	КИЇВ	Батарон Захар

Втішні сутички																	
ФІНАЛІСТ 1																	
9	4	ХРС	P1	P2	P3	9	3	ХРС	P1	P2	P3	9	0	ХРС	P1	P2	P3
	10		2	8	0		4		1	3	0		0		0	0	0
11	0	КО	P1	P2	P3	7	0	КИЇВ	P1	P2	P3	2	3	ЖТР	P1	P2	P3
	0		0	0	0		0		0	0	0		8		4	4	0
2 Скорик Кирило (ЖТР)																	
Бронзова медаль																	
ФІНАЛІСТ 2																	
13	0	КИЇВ	P1	P2	P3	15	1	КО	P1	P2	P3	16	0	ПЛТ	P1	P2	P3
	0		0	0	0		7		6	1	0		9		4	5	0
15	4	КО	P1	P2	P3	16	3	ПЛТ	P1	P2	P3	20	5	ЛВ	P1	P2	P3
	10		2	8	0		7		0	7	0		6		2	4	0
20 Діак Ігор (ЛВ)																	
Бронзова медаль																	



ЧЕМПІОНАТ УКРАЇНИ З ВІЛЬНОЇ БОРОТЬБИ СЕРЕД КАДЕТІВ ТА КАДЕТОК (2004-2005)р.н.

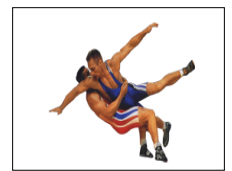

Класифікація

ХМЕЛЬНИЦЬКИЙ, 2021-05-05 - 2021-05-08

Вільна боротьба : 55 кг

1 - Золото



ЯЦКОВСЬКИЙ Владислав

2 - Срібло



ПРУС Ілля

3 - Бронза



СКОРИК Кирило



ДІЯК Ігор

М	Ж	Ім'я	Д.Н.	Розр.	Область	ФСТ	Тренер
1	8	Яцковський Владислав	2005-01-01	I	ХРС	КЛС	Мешков А.П.Бевзюк Є.
2	12	Прус Ілля	2004-05-09	МС	КИЇВ	МОН	Свіриденко В.І.Александріди А.
3	2	Скорик Кирило	2005-01-01	КМС	ЖТР	МОН	Ясиневич А.К. Заяц О.
3	20	Діак Ігор	2004-01-01	I	ЛВ	МОН	Рибак І.С., Раковський В.Г.
5	9	Мітін Андрій	2004-01-01	I	ХРС	КЛС	Мешков А.П., Бевзюк Є.В.
5	16	Олексієнко Богдан	2006-01-01	КМС	ПЛТ	КЛС	Пономарьов В.В., Табакін А.І.
7	15	ЄЖОВ Сергій	2004-06-25	КМС	КО	МОН	Єжов О.А., Кушнір М.М.
8	26	БЕЛИЙ Дмитро	2004-02-15	КМС	ДНП	МОН	Подольський О.В.
9	7	МАРКАРЯН Арсен	2005-01-01	I	КИЇВ	МОН	Маркарян Г...Лутава В.
10	23	ЗІНКЕВИЧ Сергій	2005-01-01	КМС	ЖТР	МОН	Білоус В.О.Христосов М.
11	3	УСТИЧ Богдан	2005-01-01	КМС	ОД	СК	Галюров В.І., Петков А.І.
12	24	ВЛАСЮК Віталій	2005-01-01	I	ЖТР	МОН	Попков В.Ф., Ямчинський Ю.А.
13	11	МАЙСТЕР Юрій	2005-01-01	I	КО	МОН	Пантелеєв В.І.,Кушнір М.
14	19	ОКСЕМ Артем	2006-01-01	КМС	ПЛТ	КЛС	Блащак І.Ф.Маркарян Ш.
15	27	РЕКА Тарас	2004-01-01	I	ХМЛ	МОН	Негода В..
16	17	ХАРИТОНОВ Євгеній	2004-01-01	КМС	ДНЦ	СК	Єфремов А.В.Єфремов М.

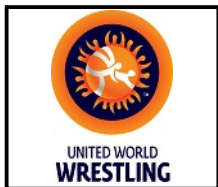

ЧЕМПІОНАТ УКРАЇНИ З ВІЛЬНОЇ БОРОТЬБИ СЕРЕД КАДЕТІВ ТА КАДЕТОК (2004-2005)р.н.

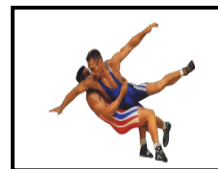

Класифікація

ХМЕЛЬНИЦЬКИЙ, 2021-05-05 - 2021-05-08

Вільна боротьба : 55 кг

<i>М</i>	<i>Ж</i>	<i>Ім'я</i>	<i>Д.Н.</i>	<i>Розр.</i>	<i>Область</i>	<i>ФСТ</i>	<i>Тренер</i>
17	25	ОВЧАРЕНКО Богдан	2005-01-01	I	ХРК	ДНМ	Жуков В.І., Алієв
18	4	МУСІЄНКО Іван	2005-01-01	I	ХРК	ДНМ	Федина С.В. Заяц О.
19	10	ОРИСЕНКО Володимир	2004-01-01	I	ПЛТ	КЛС	Блащак І.Ф., Блащак О.О.
20	18	МАРТЮШЕВ Артем	2006-01-27	КМС	ЗПЖ	СК	Химченко С.В.Заяц О.
21	6	ПЕРЕРВА Влад	2004-01-01	I	КИЇВ	МОН	Захарук О.,Александріди А.
22	5	ДОГАН Роман	2005-01-01	КМС	ТРН	МОН	Борисевич О., Король П.Є.
23	22	СЯГАЙЛО Максим	2005-01-01	I	ДНП	ДНМ	Гаюн Ю.А.
24	1	ДУДНІК Артем	2005-01-01	II	ХМЛ	МОН	Пилипчук Л.В., Дячок Ю.М.
24	14	ЗАКАРЛЮКА Артем	2005-01-01	КМС	ДНЦ	УНА	Леончук В., Новомлинський Є.М.
26	21	ВОВК Дмитро	2006-01-01	II	ХМЛ	МОН	Власов В.А.
27	13	БАТАРОН Захар	2006-01-01	I	КИЇВ	МОН	Нікіфоров О.О., Захарук О.В.



UNITED WORLD
WRESTLING

ЧЕМПІОНАТ УКРАЇНИ З ВІЛЬНОЇ БОРТЬБИ СЕРЕД КАДЕТІВ ТА КАДЕТОК (2004-2005)р.н.

Хід змагань



ХМЕЛЬНИЦЬКИЙ, 2021-05-05 - 2021-05-08

Вільна боротьба : 60 кг

Кваліфікація			1/16 Фіналу			1/8 Фіналу												
1	5/6	Шуба Дмитро(ДНП)	F1	F2	F3	2	4	0	1	1	1	ДНП	F1	F2	F3	0	1	0
	5/6		F1	F2	F3	2	4	0						F1	F2	F3	0	1
2	5/6	Голубник Микола(ЛВ)	F1	F2	F3	2	4	0	2	0	0	Голубник Микола(ЛВ)	F1	F2	F3	0	0	0
	5/6		F1	F2	F3	2	4	0						F1	F2	F3	0	0
3	5/6	Югай Андрій(ХРС)	F1	F2	F3	2	4	0	3	0	0	Югай Андрій(ХРС)	F1	F2	F3	0	0	0
	5/6		F1	F2	F3	2	4	0						F1	F2	F3	0	0
4	5/6	Бескутьський Д. (ЗПЖ)	F1	F2	F3	2	4	0	4	4	10	Бескутьський Д. (ЗПЖ)	F1	F2	F3	10	0	0
	5/6		F1	F2	F3	2	4	0						F1	F2	F3	10	0
5	5/6	Панастов Сергій(ОД)	F1	F2	F3	2	4	0	5	4	1	Панастов Сергій(ОД)	F1	F2	F3	1	0	0
	5/6		F1	F2	F3	2	4	0						F1	F2	F3	1	0
6	5/6	Баширов Юсіф(ЧНЦ)	F1	F2	F3	2	4	0	6	0	0	Баширов Юсіф(ЧНЦ)	F1	F2	F3	0	0	0
	5/6		F1	F2	F3	2	4	0						F1	F2	F3	0	0
7	5/6	Кашуба Андрій(ХМЛ)	F1	F2	F3	2	4	0	7	3	2	Кашуба Андрій(ХМЛ)	F1	F2	F3	1	1	0
	5/6		F1	F2	F3	2	4	0						F1	F2	F3	1	1
8	5/6	Пірімов Ренат(СУМ)	F1	F2	F3	2	4	0	8	0	0	Пірімов Ренат(СУМ)	F1	F2	F3	0	0	0
	5/6		F1	F2	F3	2	4	0						F1	F2	F3	0	0
9	5/6	Дратованій Павло(ВНЦ)	F1	F2	F3	2	4	0	9	0	0	Дратованій Павло(ВНЦ)	F1	F2	F3	0	0	0
	5/6		F1	F2	F3	2	4	0						F1	F2	F3	0	0
10	5/6	Волков Максим(ЗПЖ)	F1	F2	F3	2	4	0	10	4	10	Волков Максим(ЗПЖ)	F1	F2	F3	10	0	0
	5/6		F1	F2	F3	2	4	0						F1	F2	F3	10	0
11	5/6	Соловей Іван(ХРК)	F1	F2	F3	2	4	0	11	5	11	Соловей Іван(ХРК)	F1	F2	F3	7	4	0
	5/6		F1	F2	F3	2	4	0						F1	F2	F3	7	4
12	5/6	Петропавловський В. (ЧНЦ)	F1	F2	F3	2	4	0	12	0	2	Петропавловський В. (ЧНЦ)	F1	F2	F3	2	0	0
	5/6		F1	F2	F3	2	4	0						F1	F2	F3	2	0
13	5/6	Зайцев Данило(ДНЦ)	F1	F2	F3	2	4	0	13	4	11	Зайцев Данило(ДНЦ)	F1	F2	F3	11	0	0
	5/6		F1	F2	F3	2	4	0						F1	F2	F3	11	0
14	5/6	Луцик Ілля(ЖТР)	F1	F2	F3	2	4	0	14	0	0	Луцик Ілля(ЖТР)	F1	F2	F3	0	0	0
	5/6		F1	F2	F3	2	4	0						F1	F2	F3	0	0
15	5/6	Коваль Андрій(ЧНЦ)	F1	F2	F3	2	4	0	15	0	0	Коваль Андрій(ЧНЦ)	F1	F2	F3	0	0	0
	5/6		F1	F2	F3	2	4	0						F1	F2	F3	0	0
16	5/6	Байрамов Анар(ДНП)	F1	F2	F3	2	4	0	16	4	10	Байрамов Анар(ДНП)	F1	F2	F3	10	0	0
	5/6		F1	F2	F3	2	4	0						F1	F2	F3	10	0
17	5/6	Ковальчук Максим(ВЛН)	F1	F2	F3	2	4	0	17	0	0	Ковальчук Максим(ВЛН)	F1	F2	F3	0	0	0
	5/6		F1	F2	F3	2	4	0						F1	F2	F3	0	0
18	5/6	Прус Ростислав(КІЇВ)	F1	F2	F3	2	4	0	18	4	10	Прус Ростислав(КІЇВ)	F1	F2	F3	10	0	0
	5/6		F1	F2	F3	2	4	0						F1	F2	F3	10	0
19	5/6	Гарнага Віталій(ТРН)	F1	F2	F3	2	4	0	19	5	6	Гарнага Віталій(ТРН)	F1	F2	F3	6	0	0
	5/6		F1	F2	F3	2	4	0						F1	F2	F3	6	0
20	5/6	Калараш С. (ХМЛ)	F1	F2	F3	2	4	0	20	0	1	Калараш С. (ХМЛ)	F1	F2	F3	1	0	0
	5/6		F1	F2	F3	2	4	0						F1	F2	F3	1	0
21	5/6	Маленков Микола(ОД)	F1	F2	F3	2	4	0	21	5	9	Маленков Микола(ОД)	F1	F2	F3	9	0	0
	5/6		F1	F2	F3	2	4	0						F1	F2	F3	9	0
22	5/6	Коханевич Вадим(РВН)	F1	F2	F3	2	4	0	22	0	6	Коханевич Вадим(РВН)	F1	F2	F3	6	0	0
	5/6		F1	F2	F3	2	4	0						F1	F2	F3	6	0
23	5/6	Грец Володимир(ХРС)	F1	F2	F3	2	4	0	23	0	2	Грец Володимир(ХРС)	F1	F2	F3	2	0	0
	5/6		F1	F2	F3	2	4	0						F1	F2	F3	2	0
24	5/6	Григориншин В. (ЧНЦ)	F1	F2	F3	2	4	0	24	4	10	Григориншин В. (ЧНЦ)	F1	F2	F3	10	0	0
	5/6		F1	F2	F3	2	4	0						F1	F2	F3	10	0
25	5/6	Чурар Владислав(ОД)	F1	F2	F3	2	4	0	25	1	6	Чурар Владислав(ОД)	F1	F2	F3	6	0	0
	5/6		F1	F2	F3	2	4	0						F1	F2	F3	6	0
26	5/6	Шгойко Олексій(ЛВ)	F1	F2	F3	2	4	0	26	3	10	Шгойко Олексій(ЛВ)	F1	F2	F3	10	0	0
	5/6		F1	F2	F3	2	4	0						F1	F2	F3	10	0
27	5/6	Ковбель Ігор(ХМЛ)	F1	F2	F3	2	4	0	27	0	0	Ковбель Ігор(ХМЛ)	F1	F2	F3	0	0	0
	5/6		F1	F2	F3	2	4	0						F1	F2	F3	0	0
28	5/6	Олійник Богдан(ПЛТ)	F1	F2	F3	2	4	0	28	3	8	Олійник Богдан(ПЛТ)	F1	F2	F3	6	2	0
	5/6		F1	F2	F3	2	4	0						F1	F2	F3	6	2
29	5/6	Сабаш Володимир(ЖТР)	F1	F2	F3	2	4	0	29	0	0	Сабаш Володимир(ЖТР)	F1	F2	F3	0	0	0
	5/6		F1	F2	F3	2	4	0						F1	F2	F3	0	0
30	4/4	Ткачук Данііл(ХМЛ)	F1	F2	F3	4	0	0	30	4	10	Огли Данило(ХРК)	F1	F2	F3	10	0	0
	3/6	Огли Данило(ХРК)	F1	F2	F3	6	0	0						F1	F2	F3	10	0
31	0/0	Велієв Едалет(ДНП)	F1	F2	F3	0	0	0	31	0	0	Велієв Едалет(ДНП)	F1	F2	F3	0	0	0
	4/10	Ташогло Микола(ОД)	F1	F2	F3	10	0	0						F1	F2	F3	10	0
32	0/0	Ташогло Микола(ОД)	F1	F2	F3	10	0	0	32	4	12	Ташогло Микола(ОД)	F1	F2	F3	11	11	0
	1/2	Тарасов Юрій(ХРК)	F1	F2	F3	2	0	0						F1	F2	F3	11	11
33	4/10	Ташогло Микола(ОД)	F1	F2	F3	10	0	0	33	1	2	Велісар Дмитро(ОД)	F1	F2	F3	2	2	0
	1/2	Тарасов Юрій(ХРК)	F1	F2	F3	2	0	0						F1	F2	F3	2	2
34	1/2	Тарасов Юрій(ХРК)	F1	F2	F3	2	0	0	34	1	2	Велісар Дмитро(ОД)	F1	F2	F3	2	2	0
	3/6	Велісар Дмитро(ОД)	F1	F2	F3	2	4	0						F1	F2	F3	2	2



ЧЕМПІОНАТ УКРАЇНИ З ВІЛЬНОЇ БОРТЬБИ СЕРЕД КАДЕТІВ ТА КАДЕТОК (2004-2005)р.н.

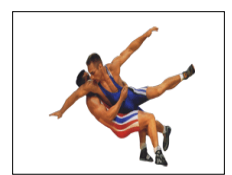

ХМЕЛЬНИЦЬКИЙ, 2021-05-05 - 2021-05-08

Хід змагань

Вільна боротьба : 60 кг



Класифікація

Місце	Область	Ім'я
1	ЗПЖ	Бескутський Давид
2	ЧНЦ	Григоршин Валентин
3	ХРК	Соловей Іван
3	КИЇВ	Прус Ростислав
5	ДНП	Шуба Дмитро
5	ПЛТ	Олійник Богдан
7	ОД	Ташогло Микола
8	ОД	Маленков Микола
9	ОД	Панастов Сергій
10	ДНЦ	Зайцев Данило
11	ХРК	Огли Данило
12	ТРН	Гарнага Віталій
13	ЗПЖ	Волков Максим
14	ДНП	Байрамов Анар
15	ОД	Велікар Дмитро
16	ЛВ	Штойко Олексій
17	ХМЛ	Кашуба Андрій
18	ОД	Чувар Владислав
19	ХМЛ	Ткачук Данііл
20	ХРК	Грец Володимир

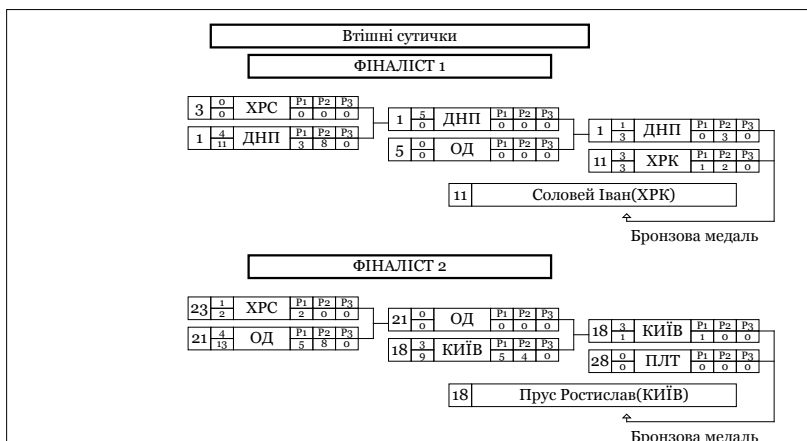

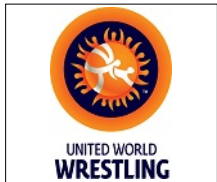

ЧЕМПІОНАТ УКРАЇНИ З ВІЛЬНОЇ БОРОТЬБИ СЕРЕД КАДЕТІВ ТА КАДЕТОК (2004-2005)р.н.

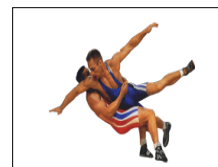

Класифікація

ХМЕЛЬНИЦЬКИЙ, 2021-05-05 - 2021-05-08

Вільна боротьба : 60 кг

1 - Золото



БЕСКУТЬСЬКИЙ Давид

2 - Срібло



ГРИГОРИШИН Валентин

3 - Бронза



СОЛОВЕЙ Іван



ПРУС Ростислав

М	Ж	Ім'я	Д.Н.	Розр.	Область	ФСТ	Тренер
1	4	Бескутьський Давид	2005-04-09	КМС	ЗПЖ	МОН	Некрасов Д.В.
2	24	Григоришин Валентин	2004-05-13	II	ЧНЦ	МОН	Хортюк М., Слюсаренко С.С.
3	11	Соловей Іван	2004-01-21	I	ХРК	МОН	Гліметов А.Р.
3	18	Прус Ростислав	2004-05-09	МС	КИЇВ	МОН	Свириденко В. Александріди А.
5	1	Шуба Дмитро	2004-04-27	КМС	ДНП	МОН	Пісковий В.М., Захарук О.
5	28	Олійник Богдан	2006-01-01	КМС	ПЛТ	КЛС	Пономарьов В.В., Табакін А.І.
7	33	ТАШОГЛО Микола	2004-01-01	КМС	ОД	МОН	Ябанжи Г.Х., Петков І.І.
8	21	МАЛЕНКОВ Микола	2005-01-01	I	ОД	СК	Галюров В.І., Петков А.І.
9	5	ПАНАСТОВ Сергій	2004-03-23	I	ОД	МОН	Баурда Г.В., Петков І.І.
10	13	ЗАЙЦЕВ Данило	2006-01-01	I	ДНЦ	УНА	Чурай М.М.Захарук О.
11	31	ОГЛИ Данило	2005-01-01	I	ХРК	СПК	Ченцов М.Ф., Заяц О.О.
12	19	ГАРНАГА Віталій	2005-00-00	КМС	ТРН	МОН	Перхалюк В.М.
13	10	ВОЛКОВ Максим	2006-01-01	I	ЗПЖ	СК	Некрасов Д.В.
14	16	БАЙРАМОВ Анар	2005-01-01	I	ДНП	ДНМ	Гаюн Ю.А.
15	35	ВЕЛІКСАР Дмитро	2005-01-01	КМС	ОД	МОН	Веліксар А.Д., Ябанжи Г.Х.
16	26	ШТОЙКО Олексій	2006-01-01	КМС	ЛВ	КЛС	Питлюк Т.Б., Глібенко В.В.
17	7	КАШУБА Андрій	2004-01-01	I	ХМЛ	МОН	Личак В.Г.
18	25	ЧУРАР Владислав	2005-01-01	I	ОД	СК	Славов М..
19	30	ТКАЧУК Данііл	2004-01-01	КМС	ХМЛ	МОН	Пилипчук Л.В., Дячок Ю.М.

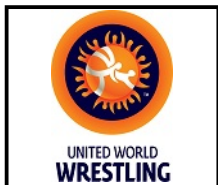

ЧЕМПІОНАТ УКРАЇНИ З ВІЛЬНОЇ БОРОТЬБИ СЕРЕД КАДЕТІВ ТА КАДЕТОК (2004-2005)р.н.

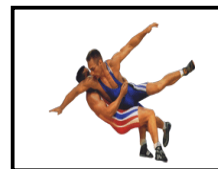

Класифікація

ХМЕЛЬНИЦЬКИЙ, 2021-05-05 - 2021-05-08

Вільна боротьба : 60 кг

М	Ж	Ім'я	Д.Н.	Розр.	Область	ФСТ	Тренер
20	23	ГРЕЦ Володимир	2004-01-01	I	ХРС	КЛС	Кубішин В.І., Бевзюк Є.В.
21	34	ТАРАСОВ Юрій	2004-01-01	I	ХРК	СК	Єфтіф'єв А. Назаров О.
22	22	КОХАНЕВИЧ Вадим	2004-08-04	I	РВН	МОН	Васильчук В.В.
23	12	ПЕТРОПАВЛОВСЬКИЙ Вадим	2005-01-01	II	ЧНЦ	МОН	Руденко Р.М.
24	20	КАЛАРАШ Святослав	2005-01-01	II	ХМЛ	МОН	Тарадай М.П., Омельчук М.
25	6	БАШИРОВ Юсіф	2006-01-01	I	ЧНЦ	МОН	Одинак С.Т.
26	8	ПРИМОВ Ренат	2004-01-01	КМС	СУМ	КЛС	Анцибор С.С., Тарабар Р.Г.
27	2	ГОЛУБНИК Микола	2005-01-01	I	ЛВ	СПК	Ткачишин С.І.
28	27	КОВБЕЛЬ Ігор	2004-01-01	КМС	ХМЛ	МОН	Пилипчук Л.В., Дячок Ю.М.
29	9	ДРАТОВАНІЙ Павло	2006-07-12	I	ВНЦ	ДНМ	Даіаурі В.Ш.
29	15	КОВАЛЬ Андрій	2005-01-01	I	ЧНЦ	МОН	Гордаш І.М.
29	17	КОВАЛЬЧУК Максим	2006-09-20	I	ВЛН	МОН	Палій І.Б.
29	29	САБАШ Володимир	2005-00-00	I	ЖТР	МОН	Шакура А.
33	32	ВЕЛІЄВ Едалет	2004-12-01	КМС	ДНП	ДНМ	Мчедлідзе Г.М., Гурчіані Д.О.
34	14	ЛУЦИК Ілля	2006-01-01	I	ЖТР	МОН	Рус В.М., Артелемейчук В.Ф.
35	3	ЮГАЙ Андрій	2004-07-07	I	ХРС	СК	Євстегнієв М.І.



UNITED WORLD
WRESTLING

ЧЕМПІОНАТ УКРАЇНИ З ВІЛЬНОЇ БОРТЬБИ СЕРЕД КАДЕТІВ ТА КАДЕТОК (2004-2005)р.н.

Хід змагань



ХМЕЛЬНИЦЬКИЙ, 2021-05-05 - 2021-05-08

Вільна боротьба : 65 кг

Кваліфікація				1/16 Фіналу				1/8 Фіналу															
1	0		Лисий Іван(ХМЛ)	F1	F2	F3		1	0		Лисий Іван(ХМЛ)	F1	F2	F3									
	0			0	0	0			0			2	0	4	ДНП	F1	F2	F3					
	0			0	0	0			0			4	0	0		0	0	0					
2	0		Гребенюк Іван(ДНП)	F1	F2	F3		2	5		Гребенюк Іван(ДНП)	F1	F2	F3									
	0			0	0	0			12			2	10	0									
	0			0	0	0			0			0	0	0		3	5	2	ПЛТ	F1	F2	F3	
3	0		Цецхладзе Давид(ПЛТ)	F1	F2	F3		3	3		Цецхладзе Давид(ПЛТ)	F1	F2	F3									
	0			0	0	0			8			2	6	0									
	0			0	0	0			0			0	0	0		2	0	0					
4	0		Сокол Данило(КО)	F1	F2	F3		4	1		Сокол Данило(КО)	F1	F2	F3									
	0			0	0	0			6			3	3	0									
	0			0	0	0			0			0	0	0		0	0	0					
5	0		Бурлаков Микита(ПЛТ)	F1	F2	F3		5	4		Бурлаков Микита(ПЛТ)	F1	F2	F3									
	0			0	0	0			10			10	0	0									
	0			0	0	0			0			0	0	0		5	4	10	ПЛТ	F1	F2	F3	
6	0		Чібічік Іван(ХРС)	F1	F2	F3		6	0		Чібічік Іван(ХРС)	F1	F2	F3									
	0			0	0	0			0			0	0	0									
	0			0	0	0			0			0	0	0		0	0	0					
7	0		Курдоглов Олег(ОД)	F1	F2	F3		7	1		Курдоглов Олег(ОД)	F1	F2	F3									
	0			0	0	0			2			2	0	0									
	0			0	0	0			0			0	0	0		8	0	0	ХРК	F1	F2	F3	
8	0		Швайка Микита(ХРК)	F1	F2	F3		8	3		Швайка Микита(ХРК)	F1	F2	F3									
	0			0	0	0			2			2	0	0									
	0			0	0	0			0			0	0	0		0	0	0					
9	0		Зілецький Дмитро(ВНЦ)	F1	F2	F3		9	0		Зілецький Дмитро(ВНЦ)	F1	F2	F3									
	0			0	0	0			0			0	0	0									
	0			0	0	0			0			0	0	0		10	4	10	ЛВ	F1	F2	F3	
10	0		Холод Роман(ЛВ)	F1	F2	F3		10	4		Холод Роман(ЛВ)	F1	F2	F3									
	0			0	0	0			10			10	0	0									
	0			0	0	0			0			0	0	0		12	0	0	ТРН	F1	F2	F3	
11	0		Шапкін Богдан(ДНП)	F1	F2	F3		11	1		Шапкін Богдан(ДНП)	F1	F2	F3									
	0			0	0	0			1			0	1	0									
	0			0	0	0			0			0	0	0		12	0	0		F1	F2	F3	
12	0		Каракуць Леон(ТРН)	F1	F2	F3		12	4		Каракуць Леон(ТРН)	F1	F2	F3									
	0			0	0	0			11			5	6	0									
	0			0	0	0			0			0	0	0		13	0	0	ЖТР	F1	F2	F3	
13	0		Данилюк Дмитро(ЖТР)	F1	F2	F3		13	4		Данилюк Дмитро(ЖТР)	F1	F2	F3									
	0			0	0	0			10			0	4	0									
	0			0	0	0			0			0	0	0		14	0	0		F1	F2	F3	
14	0		Требушков В. (ДНЦ)	F1	F2	F3		14	0		Требушков В. (ДНЦ)	F1	F2	F3									
	0			0	0	0			0			0	0	0									
	0			0	0	0			0			0	0	0		15	3	2	Ігнатов Олег(ДНЦ)	F1	F2	F3	
15	3		Ігнатов Олег(ДНЦ)	F1	F2	F3		15	3		Ігнатов Олег(ДНЦ)	F1	F2	F3									
	2			1	1	0			5			2	3	0									
	0			0	0	0			0			0	0	0		15	5	6	ДНЦ	F1	F2	F3	
16	0		Батарон Ярослав(ДНЦ)	F1	F2	F3		16	0		Батарон Ярослав(ДНЦ)	F1	F2	F3									
	0			0	0	0			0			0	0	0									
	0			0	0	0			0			0	0	0		17	4	10	Волочій Едуард(КО)	F1	F2	F3	
17	4		Волочій Едуард(КО)	F1	F2	F3		17	1		Волочій Едуард(КО)	F1	F2	F3									
	0			10	0	0			4			4	0	0									
	0			0	0	0			0			0	0	0		18	0	0	Гросу Богдан(ХРК)	F1	F2	F3	
18	0		Гросу Богдан(ХРК)	F1	F2	F3		18	0		Гросу Богдан(ХРК)	F1	F2	F3									
	0			0	0	0			0			0	0	0									
	0			0	0	0			0			0	0	0		19	4	10	Маслов Дмитро(ЖТР)	F1	F2	F3	
19	4		Маслов Дмитро(ЖТР)	F1	F2	F3		19	0		Маслов Дмитро(ЖТР)	F1	F2	F3									
	0			8	4	0			6			4	2	0									
	0			0	0	0			0			0	0	0		21	0	0	ХРК	F1	F2	F3	
20	1		Курбанов Марат(ХРК)	F1	F2	F3		20	1		Курбанов Марат(ХРК)	F1	F2	F3									
	2			6	2	0			2			6	6	0									
	0			0	0	0			0			0	0	0		21	5	12	Гюлмамедов Сахіл(ХРК)	F1	F2	F3	
21	5		Гюлмамедов Сахіл(ХРК)	F1	F2	F3		21	0		Гюлмамедов Сахіл(ХРК)	F1	F2	F3									
	0			1	0	0			12			6	6	0									
	0			0	0	0			0			0	0	0		24	0	0	Слободян Максим(ХМЛ)	F1	F2	F3	
23	0		Косач Богдан(ТРН)	F1	F2	F3		23	0		Слободян Максим(ХМЛ)	F1	F2	F3									
	0			8	0	0			0			0	0	0									
	0			0	0	0			0			0	0	0		24	5	12	Слободян Максим(ХМЛ)	F1	F2	F3	
24	5		Слободян Максим(ХМЛ)	F1	F2	F3		24	0		Слободян Максим(ХМЛ)	F1	F2	F3									
	0			8	4	0			0			0	0	0									
	0			0	0	0			0			0	0	0		26	4	10	Крикунов Данило(ІФ)	F1	F2	F3	
25	0		Арістов Тимофій(КІІВ)	F1	F2	F3		25	0		Крикунов Данило(ІФ)	F1	F2	F3									
	0			0	0	0			0			10	0	0									
	0			0	0	0			0			0	0	0		26	5	4	Крикунов Данило(ІФ)	F1	F2	F3	
26	5		Крикунов Данило(ІФ)	F1	F2	F3		26	4		Крикунов Данило(ІФ)	F1	F2	F3									
	0			4	0	0			0			4	0	0									
	0			0	0	0			0			0	0	0		27	0	0	Бакланов Артем(ЛГН)	F1	F2	F3	
27	0		Бакланов Артем(ЛГН)	F1	F2	F3		27	3		Савич Владислав(ХРС)	F1	F2	F3									
	0			0	0	0			19			10	9	0									
	0			0	0	0			0			0	0	0		28	1	8	ХРС	F1	F2	F3	
28	1		Савич Владислав(ХРС)	F1	F2	F3		28	0		Савич Владислав(ХРС)	F1	F2	F3									
	0			10	0	0			0			10	0	0									
	0			0	0	0			0			0	0	0		29	3	10	Маленков Віталій(ОД)	F1	F2	F3	
29	3		Маленков Віталій(ОД)	F1	F2	F3		29	1		Маленков Віталій(ОД)	F1	F2	F3									
	0			4	6	0			12			4	8	0									
	0			0	0	0			0			0	0	0		30	1	8	Гореванов Дмитро(ХРС)	F1	F2	F3	
30	1		Гореванов Дмитро(ХРС)	F1	F2	F3		30	0		Гореванов Дмитро(ХРС)	F1	F2	F3									
	0			4	4	0			0			4	4	0									
	0			0	0	0			0			0	0	0		31	3	14	Товкач Орест(ХРК)	F1	F2	F3	
31</																							



UNITED WORLD
WRESTLING

ЧЕМПІОНАТ УКРАЇНИ З ВІЛЬНОЇ БОРТЬБИ СЕРЕД КАДЕТІВ ТА КАДЕТОК (2004-2005)р.н.

Хід змагань

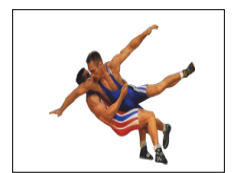

Вільна боротьба : 65 кг

ХМЕЛЬНИЦЬКИЙ, 2021-05-05 - 2021-05-08



Класифікація

Місце	Область	Ім'я
1	ЛВ	Костишин Сергій
2	ДНЦ	Ігнатов Олег
3	ПЛТ	Бурлаков Микита
3	ПЛТ	Юсов Тимур
5	ЛВ	Холод Роман
5	ІФ	Крикунов Данило
7	ХРС	Савич Владислав
8	ДНЦ	Синицький Данило
9	ХРК	Гюлмамедов Сахіл
10	ПЛТ	Цецхладзе Давид
11	ВНЦ	Черешенко О.
12	КО	Волочий Едуард
13	ХРК	Товкач Орест
14	ЖТР	Данилюк Дмитро
15	ОД	Манойлов Максим
16	ДНП	Гребенюк Іван
17	ХМЛ	Слободян Максим
18	ДНП	Свередовський М.
19	ЖТР	Маслов Дмитро
20	ДНЦ	Габбасов Ербол

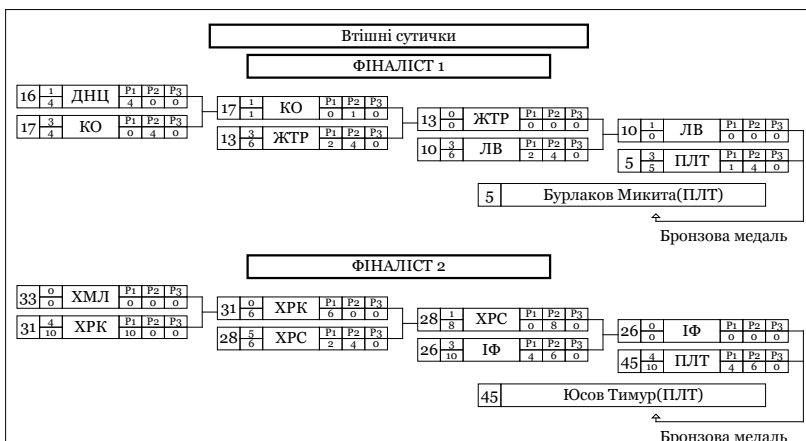

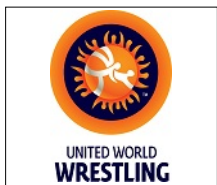

ЧЕМПІОНАТ УКРАЇНИ З ВІЛЬНОЇ БОРОТЬБИ СЕРЕД КАДЕТІВ ТА КАДЕТОК (2004-2005)р.н.

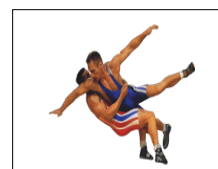

Класифікація

ХМЕЛЬНИЦЬКИЙ, 2021-05-05 - 2021-05-08

Вільна боротьба : 65 кг

1 - Золото



КОСТИШИН Сергій

2 - Срібло



ІГНАТОВ Олег

3 - Бронза



БУРЛАКОВ Микита



ЮСОВ Тимур

М	Ж	Ім'я	Д.Н.	Розр.	Область	ФСТ	Тренер
1	34	Костишин Сергій	2004-01-01	КМС	ЛВ	СПК	Малярчук В.Я.Слюсаренко С.
2	15	Ігнатов Олег	2004-01-01	I	ДНЦ	УНА	Губко П.,Єфремов А..
3	5	Бурлаков Микита	2005-01-01	I	ПЛТ	КЛС	Блацак І.Ф.Маркарян Ш.
3	45	Юсов Тимур	2005-01-01	КМС	ПЛТ	КЛС	Пономарьов В.В., Табакін А.І.
5	10	Холод Роман	2004-01-01	I	ЛВ	МОН	Рибак І.С., Раковський В.Г.
5	26	Крикунов Данило	2004-01-01	I	ІФ	СПК	Пукіш О.О.
7	28	САВИЧ Владислав	2004-01-01	I	ХРС	КЛС	Мешков А.П.
8	40	СИНИЦЬКИЙ Данило	2004-01-01	КМС	ДНЦ	УНА	Чурай М.М.,Захарук О.
9	21	ГЮЛМАМЕДОВ Сахіл	2004-02-25	I	ХРК	МОН	Толстой А.В.
10	3	ЦЕЦХЛАДЗЕ Давид	2004-00-00	I	ПЛТ	КЛС	Блацак І.Ф.Маркарян Ш.
11	48	ЧЕРЕУШЕНКО Олександр	2005-05-11	I	ВНЦ	КЛС	Гудз І.П. Ампілогов А.
12	17	ВОЛОЧІЙ Едуард	2004-01-01	КМС	КО	МОН	Драч В.В., Кушнір М.М.
13	31	ТОВКАЧ Орест	2006-01-01	КМС	ХРК	ДНМ	Слинько В.В.Заяц О.
14	13	ДАНИЛЮК Дмитро	2006-01-01	КМС	ЖТР	МОН	Білоус В.О., Глібенко В.В.
15	37	МАНОЙЛОВ Максим	2004-01-01	I	ОД	МОН	Славов М..
16	2	ГРЕБЕНЮК Іван	2004-01-01	I	ДНП	ДНМ	Гаюн Ю.А.Боровий А.І.
17	24	СЛОБОДЯН Максим	2005-01-01	I	ХМЛ	МОН	Пилипчук Л.В., Дячок Ю.М.
18	35	СВЕРЕДОВСЬКИЙ Микита	2005-00-00	КМС	ДНП	ДНМ	Гурчіані Мчелідзе
19	19	МАСЛОВ Дмитро	2005-01-01	I	ЖТР	МОН	Мардоянц Е.Г.

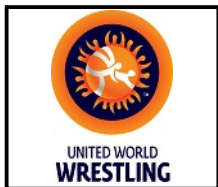

ЧЕМПІОНАТ УКРАЇНИ З ВІЛЬНОЇ БОРІТБИ СЕРЕД КАДЕТІВ ТА КАДЕТОК (2004-2005)р.н.

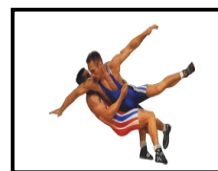

Класифікація

ХМЕЛЬНИЦЬКИЙ, 2021-05-05 - 2021-05-08

Вільна боротьба : 65 кг

М	Ж	Ім'я	Д.Н.	Розр.	Область	ФСТ	Тренер
20	50	ГАББАСОВ Ербол	2004-01-01	КМС	ДНЦ	УНА	Леончук В., Новомлинський Є.М.
21	12	КАРАКУЦЬ Леон	2004-00-00	КМС	ТРН	МОН	Перхалюк В.М.
22	29	МАЛЕНКОВ Віталій	2005-01-01	I	ОД	МОН	Єфтені В.І.Шшман С.
23	41	ПРИЖИМОВ Іван	2006-01-01	I	ПЛТ	КЛС	Блащак І.Ф., Блащак О.О.
24	44	КЕРІМОВ Раміль	2005-01-01	I	ХРК	ДНМ	Жуков В.І., Назаров О.О.
25	8	ШВАЙКА Микита	2005-01-01	I	ХРК	ДНМ	Караєв І...Заяц О.
26	32	ЦЕМКО Лев	2006-01-01	I	ЧНЦ	МОН	Мороз А.Д.
27	30	ГОРЕВАНОВ Дмитро	2004-01-01	I	ХРС	КЛС	Кубішин В.І., Бевзюк Є.В.
28	4	СОКОЛ Данило	2004-01-01	I	КО	МОН	Хоменко В.В.Мазуркевич О.
29	38	БЛИЙ Олег	2005-01-01	II	ЛВ	СПК	Ткачишин С.І.
30	16	БАТАРОН Ярослав	2006-01-01	I	ДНЦ	УНА	Нікіфоров О.О.,Захарук О.
31	43	ВІЗНЮК Стас	2006-01-01	I	ЧНЦ	МОН	Одинак С.Т.
32	7	КУРДОГЛОВ Олег	2004-01-01	I	ОД	МОН	Єфтені В.І.Шшман С.
33	39	БЕЛІЧЕНКО Юрій	2005-01-01	КМС	ТРН	МОН	Красовський В..
34	20	КУРБАНОВ Марат	2006-01-01	I	ХРК	ДНМ	Головка К.,Заяц О
35	47	ЧУГАЙОВСЬКИЙ Сергій	2005-01-01	КМС	ТРН	МОН	Антонюк Р.О.
36	42	АКОПЯН Артем	2004-01-01	I	КИЇВ	МОН	Галаган О.А. Телькова Г.
37	11	ШАПКІН Богдан	2005-00-00	I	ДНП	ДНМ	Гаюн Ю.А Русанов В.
38	23	КОСАЧ Богдан	2005-00-00	КМС	ТРН	МОН	Красовський Д
39	1	ЛИСИЙ Іван	2005-01-01	КМС	ХМЛ	МОН	Пилипчук Л.В., Дячок Ю.М.
40	22	МАРКОВЕЦЬ Віталій	2005-03-20	I	РВН	МОН	Парчук І.І.
41	25	АРІСТОВ Тимофій	2005-00-00	I	КИЇВ	МОН	Телькова Г.
42	36	ЄРОХІН Глеб	2006-01-01	I	ДНЦ	МОН	Рябовол В.А.
42	46	ІЛЬЧИШИН Єгор	2004-01-01	I	КО	МОН	Криворот Р.В., Старинський О.П.
42	49	ПОНОМАРЕНКО Максим	2005-00-00	I	СУМ	КЛС	Анцибор С.Тарабар Р.
42	9	ЗІЛЕЦЬКИЙ Дмитро	2005-03-15	I	ВНЦ	ДНМ	Даїаурі В.Ш., Тросюк С.А.
42	14	ТРЕБУШКОВ Володимир	2005-00-00	I	ДНЦ	УНА	Сироєдов Попов С.
42	18	ГРОСУ Богдан	2005-01-01	I	ХРК	ДНМ	Федина С.В. Заяц О.
42	27	БАКЛАНОВ Артем	2005-01-01	I	ЛГН	МОН	Веремійчук В.М.
49	6	ЧІБІЧІК Іван	2004-01-01	I	ХРС	КЛС	Ціомашко В.
50	33	ЛАЗОРИК Андрій	2006-01-01	II	ХМЛ	МОН	Пилипчук Л.В., Дячок Ю.М.

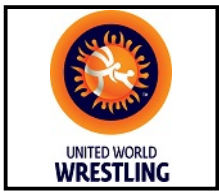

**ЧЕМПІОНАТ УКРАЇНИ З ВІЛЬНОЇ БОРОТЬБИ
СЕРЕД КАДЕТІВ ТА КАДЕТОК (2004-2005)р.н.**



Класифікація

ХМЕЛЬНИЦЬКИЙ, 2021-05-05 - 2021-05-08

Вільна боротьба : 65 кг

<i>М</i>	<i>Ж</i>	<i>Ім'я</i>	<i>Д.Н.</i>	<i>Розр.</i>	<i>Область</i>	<i>ФСТ</i>	<i>Тренер</i>
----------	----------	-------------	-------------	--------------	----------------	------------	---------------



ЧЕМПІОНАТ УКРАЇНИ З ВІЛЬНОЇ БОРТЬБИ СЕРЕД КАДЕТІВ ТА КАДЕТОК (2004-2005)р.н.

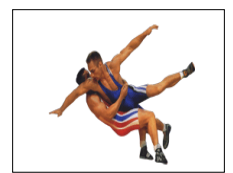

ХМЕЛЬНИЦЬКИЙ, 2021-05-05 - 2021-05-08

Вільна боротьба : 71 кг

Хід змагань

Кваліфікація			1/16 Фіналу			1/8 Фіналу											
1	4/10	Кондур Імір(ОД)	P1	P2	P3	4	6	0	1	5/14	ОД	P1	P2	P3	6	8	0
	4/10		P1	P2	P3	4	6	0					P1	P2	P3	6	8
2	4/10	Кріль Андрій(ЛВ)	P1	P2	P3	4	6	0	2	1/8	Кріль Андрій(ЛВ)	P1	P2	P3	5	3	0
	4/10		P1	P2	P3	4	6	0					P1	P2	P3	5	3
3	4/10	Сірош Віталій(ЖТР)	P1	P2	P3	4	6	0	3	0/0	Сірош Віталій(ЖТР)	P1	P2	P3	0	0	0
	4/10		P1	P2	P3	4	6	0					P1	P2	P3	0	0
4	4/10	Назарчук Назар(ЖТР)	P1	P2	P3	4	6	0	4	4/10	Назарчук Назар(ЖТР)	P1	P2	P3	10	0	0
	4/10		P1	P2	P3	4	6	0					P1	P2	P3	10	0
5	4/10	Бельмега Богдан(МИК)	P1	P2	P3	4	6	0	5	4/11	Бельмега Богдан(МИК)	P1	P2	P3	9	2	0
	4/10		P1	P2	P3	4	6	0					P1	P2	P3	9	2
6	4/10	Пугач Євгеній(ВНЦ)	P1	P2	P3	4	6	0	6	0/0	Пугач Євгеній(ВНЦ)	P1	P2	P3	0	0	0
	4/10		P1	P2	P3	4	6	0					P1	P2	P3	0	0
7	4/10	Никилюк Іван(ІФ)	P1	P2	P3	4	6	0	7	3/7	Никилюк Іван(ІФ)	P1	P2	P3	2	5	0
	4/10		P1	P2	P3	4	6	0					P1	P2	P3	2	5
8	4/10	Мехтєв Гаріб(ХМЛ)	P1	P2	P3	4	6	0	8	1/7	Мехтєв Гаріб(ХМЛ)	P1	P2	P3	4	3	0
	4/10		P1	P2	P3	4	6	0					P1	P2	P3	4	3
9	4/10	Геліх Іван(СУМ)	P1	P2	P3	4	6	0	9	0/0	Геліх Іван(СУМ)	P1	P2	P3	0	0	0
	4/10		P1	P2	P3	4	6	0					P1	P2	P3	0	0
10	4/10	Сандул Олександр(МИК)	P1	P2	P3	4	6	0	10	5/8	Сандул Олександр(МИК)	P1	P2	P3	8	0	0
	4/10		P1	P2	P3	4	6	0					P1	P2	P3	8	0
11	4/10	Подольняк Сергій(ТРН)	P1	P2	P3	4	6	0	11	4/10	Подольняк Сергій(ТРН)	P1	P2	P3	8	2	0
	4/10		P1	P2	P3	4	6	0					P1	P2	P3	8	2
12	4/10	Резанов Арсен(КО)	P1	P2	P3	4	6	0	12	0/0	Резанов Арсен(КО)	P1	P2	P3	0	0	0
	4/10		P1	P2	P3	4	6	0					P1	P2	P3	0	0
13	4/10	Цимбалюк Тимур(ВНЦ)	P1	P2	P3	4	6	0	13	0/0	Цимбалюк Тимур(ВНЦ)	P1	P2	P3	0	0	0
	4/10		P1	P2	P3	4	6	0					P1	P2	P3	0	0
14	4/10	Михайлишин Сергій(ІФ)	P1	P2	P3	4	6	0	14	4/10	Михайлишин Сергій(ІФ)	P1	P2	P3	10	0	0
	4/10		P1	P2	P3	4	6	0					P1	P2	P3	10	0
15	4/10	Нагайченко Іван(ДНП)	P1	P2	P3	4	6	0	15	5/14	Нагайченко Іван(ДНП)	P1	P2	P3	8	6	0
	4/10		P1	P2	P3	4	6	0					P1	P2	P3	8	6
16	4/10	Мостовой О. (ДНП)	P1	P2	P3	4	6	0	16	0/4	Мостовой О. (ДНП)	P1	P2	P3	2	2	0
	4/10		P1	P2	P3	4	6	0					P1	P2	P3	2	2
17	4/10	Рудик Максим(ІФ)	P1	P2	P3	4	6	0	17	4/10	Рудик Максим(ІФ)	P1	P2	P3	10	0	0
	4/10		P1	P2	P3	4	6	0					P1	P2	P3	10	0
18	4/10	Готфрід Ріхард(КИЇВ)	P1	P2	P3	4	6	0	18	0/0	Готфрід Ріхард(КИЇВ)	P1	P2	P3	0	0	0
	4/10		P1	P2	P3	4	6	0					P1	P2	P3	0	0
19	4/10	Дудник Євген(СУМ)	P1	P2	P3	4	6	0	19	0/0	Дудник Євген(СУМ)	P1	P2	P3	0	0	0
	4/10		P1	P2	P3	4	6	0					P1	P2	P3	0	0
20	4/10	Цуркан Вадим(КО)	P1	P2	P3	4	6	0	20	4/10	Цуркан Вадим(КО)	P1	P2	P3	10	0	0
	4/10		P1	P2	P3	4	6	0					P1	P2	P3	10	0
21	4/10	Кисильов Ігор(ДНП)	P1	P2	P3	4	6	0	21	4/10	Кисильов Ігор(ДНП)	P1	P2	P3	10	0	0
	4/10		P1	P2	P3	4	6	0					P1	P2	P3	10	0
22	4/10	Юпаткін Іван(РВН)	P1	P2	P3	4	6	0	22	0/0	Юпаткін Іван(РВН)	P1	P2	P3	0	0	0
	4/10		P1	P2	P3	4	6	0					P1	P2	P3	0	0
23	4/10	Воронін Богдан(МИК)	P1	P2	P3	4	6	0	23	3/5	Воронін Богдан(МИК)	P1	P2	P3	2	3	0
	4/10		P1	P2	P3	4	6	0					P1	P2	P3	2	3
24	4/10	Ніновський Денис(КО)	P1	P2	P3	4	6	0	24	1/2	Ніновський Денис(КО)	P1	P2	P3	0	2	0
	4/10		P1	P2	P3	4	6	0					P1	P2	P3	0	2
25	4/10	Менешян Гамлет(ОД)	P1	P2	P3	4	6	0	25	4/10	Менешян Гамлет(ОД)	P1	P2	P3	10	0	0
	4/10		P1	P2	P3	4	6	0					P1	P2	P3	10	0
26	4/10	Халус Іван(ЧНЦ)	P1	P2	P3	4	6	0	26	0/0	Халус Іван(ЧНЦ)	P1	P2	P3	0	0	0
	4/10		P1	P2	P3	4	6	0					P1	P2	P3	0	0
27	4/10	Стефюк Тарас(ІФ)	P1	P2	P3	4	6	0	27	1/4	Стефюк Тарас(ІФ)	P1	P2	P3	0	4	0
	4/10		P1	P2	P3	4	6	0					P1	P2	P3	0	4
28	4/10	Каневський Н. (ХРК)	P1	P2	P3	4	6	0	28	4/14	Каневський Н. (ХРК)	P1	P2	P3	4	10	0
	4/10		P1	P2	P3	4	6	0					P1	P2	P3	4	10
29	4/10	Котик Степан(ТРН)	P1	P2	P3	4	6	0	29	3/18	Котик Степан(ТРН)	P1	P2	P3	8	10	0
	4/10		P1	P2	P3	4	6	0					P1	P2	P3	8	10
30	1/6	Богатчук Вадим(ВНЦ)	P1	P2	P3	0	6	0	30	1/12	Богатчук Вадим(ВНЦ)	P1	P2	P3	4	8	0
	1/6		P1	P2	P3	0	6	0					P1	P2	P3	4	8
32	5/4	Чебанюк Микита(ЛГН)	P1	P2	P3	4	0	0	32	0/4	Чебанюк Микита(ЛГН)	P1	P2	P3	4	0	0
	5/4		P1	P2	P3	4	0	0					P1	P2	P3	4	0
33	0/0	Матвієць К. (ЗПЖ)	P1	P2	P3	0	0	0	33	0/0	Матвієць К. (ЗПЖ)	P1	P2	P3	0	0	0
	0/0		P1	P2	P3	0	0	0					P1	P2	P3	0	0
34	1/10	Соколов Данило(ЗПЖ)	P1	P2	P3	5	5	0	34	5/8	Кадіра Олександр(ВЛН)	P1	P2	P3	6	2	0
	1/10		P1	P2	P3	5	5	0					P1	P2	P3	6	2
35	4/21	Кадіра Олександр(ВЛН)	P1	P2	P3	9	12	0				P1	P2	P3	8	10	0



UNITED WORLD
WRESTLING

ЧЕМПІОНАТ УКРАЇНИ З ВІЛЬНОЇ БОРТЬБИ СЕРЕД КАДЕТІВ ТА КАДЕТОК (2004-2005)р.н.

Хід змагань



Вільна боротьба : 71 кг

ХМЕЛЬНИЦЬКИЙ, 2021-05-05 - 2021-05-08



Класифікація

Місце	Область	Ім'я
1	КО	Цуркан Вадим
2	ТРН	Подолянюк Сергій
3	ІФ	Михайлишин Сергій
3	ВЛН	Кадіра Олександр
5	ІФ	Никилюк Іван
5	ІФ	Рудик Максим
7	ОД	Кондур Імір
8	МИК	Сандул Олександр
9	ОД	Менешян Гамлет
10	ДНП	Кисильов Ігор
11	ДНП	Нагайченко Іван
12	ЛГН	Чебанюк Микита
13	ХРК	Каневський Нікіта
14	ЖТР	Назарчук Назар
15	МИК	Бельмега Богдан
16	ТРН	Котик Степан
17	ВНЦ	Богачук Вадим
18	МИК	Воронін Богдан
19	ЗПЖ	Соколов Данило
20	ЛВ	Кріль Андрій

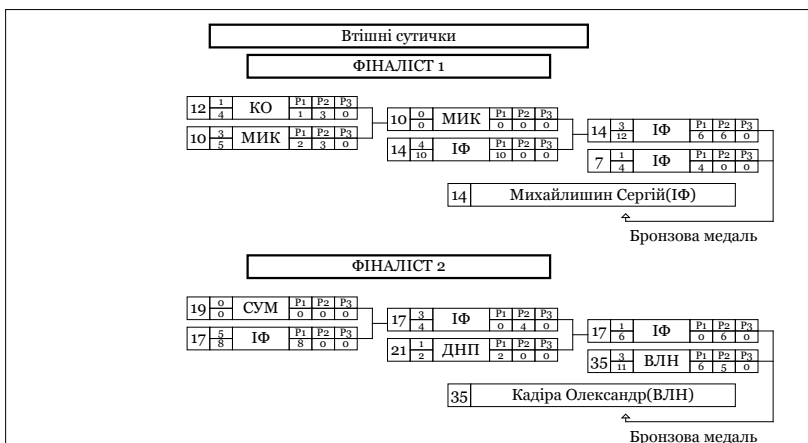

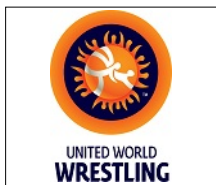

ЧЕМПІОНАТ УКРАЇНИ З ВІЛЬНОЇ БОРОТЬБИ СЕРЕД КАДЕТІВ ТА КАДЕТОК (2004-2005)р.н.

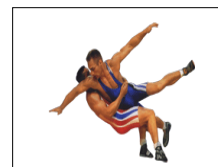

Класифікація

ХМЕЛЬНИЦЬКИЙ, 2021-05-05 - 2021-05-08

Вільна боротьба : 71 кг

1 - Золото

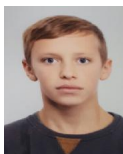

ЦУРКАН Вадим

2 - Срібло



ПОДОЛЯНЮК Сергій

3 - Бронза



МИХАЙЛИШИН Сергій



КАДІРА Олександр

М	Ж	Ім'я	Д.Н.	Розр.	Область	ФСТ	Тренер
1	20	Цуркан Вадим	2004-09-15	КМС	КО	МОН	Губринюк С.
2	11	Подоланюк Сергій	2004-01-01	КМС	ТРН	МОН	Красовський В..
3	14	Михайлишин Сергій	2005-01-01	КМС	ІФ	МОН	Кірілов Ю.О., Глібенко В.В.
3	35	Кадіра Олександр	2004-01-01	МС	ВЛН	МОН	Стус О...,Захарук О..
5	7	Никилюк Іван	2004-01-01	I	ІФ	КЛС	Курилюк В.І.
5	17	Рудик Максим	2005-01-01	КМС	ІФ	МОН	Кравченко М. Семеншин Р..
7	1	КОНДУР Імір	2006-01-01	I	ОД	МОН	Славов М..
8	10	САНДУЛ Олександр	2004-01-01	I	МИК	ДНМ	Петков Г.С.Заяц О.
9	25	МЕНЕШЯН Гамлет	2004-01-01	I	ОД	МОН	Єщенко А.С.
10	21	КИСИЛЬОВ Ігор	2004-01-01	I	ДНП	ДНМ	Гаюн Ю.А.Мирошніченко А.
11	15	НАГАЙЧЕНКО Іван	2004-06-15	КМС	ДНП	МОН	Подольський О.В.
12	32	ЧЕБАНЮК Микита	2005-01-01	II	ЛГН	МОН	Веремейчук В.
13	28	КАНЕВСЬКИЙ Нікіта	2005-08-02	I	ХРК	ДНМ	Некрасов С.С.Заяц О.
14	4	НАЗАРЧУК Назар	2005-01-01	КМС	ЖТР	МОН	Христосов М.А.
15	5	БЕЛЬМЕГА Богдан	2004-01-01	КМС	МИК	ДНМ	Самсонов О. Чумаченко М.
16	29	КОТИК Степан	2005-01-01	КМС	ТРН	МОН	Перхалюк В.М.
17	30	БОГАТЧУК Вадим	2005-04-16	I	ВНЦ	ДНМ	Даіаурі В.Ш.Колесник С.
18	23	ВОРОНІН Богдан	2004-01-01	КМС	МИК	ДНМ	Самсонов О. Чумаченко М.
19	34	СОКОЛОВ Данило	2004-01-01	КМС	ЗПЖ	МОН	Некрасов Д.В.
20	2	КРІЛЬ Андрій	2004-01-01	I	ЛВ	МОН	Рибак І.С., Раковський В.Г.
21	8	МЕХТІЄВ Гаріб	2004-01-01	II	ХМЛ	МОН	Дячок Ю.М., Пилипчук Л.В.

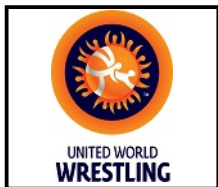

ЧЕМПІОНАТ УКРАЇНИ З ВІЛЬНОЇ БОРОТЬБИ СЕРЕД КАДЕТІВ ТА КАДЕТОК (2004-2005)р.н.

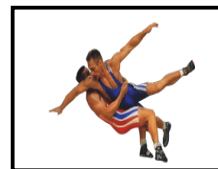

Класифікація

ХМЕЛЬНИЦЬКИЙ, 2021-05-05 - 2021-05-08

Вільна боротьба : 71 кг

М	Ж	Ім'я	Д.Н.	Розр.	Область	ФСТ	Тренер
22	31	КОВАЛЬЧУК Дмитро	2004-01-01	КМС	ХМЛ	МОН	Тарадай М.П., Мозолюк О.В.
23	27	СТЕФЮК Тарас	2004-00-00	I	ІФ	КЛС	Курилюк В.
24	12	РЕЗАНОВ Арсен	2004-01-01	I	КО	МОН	Старинський О.П., Блінов М.О.
25	24	НІНОВСЬКИЙ Денис	2004-01-01	I	КО	МОН	Губринюк С. Єжов О.
26	16	МОСТОВОЙ Олександр	2005-01-01	I	ДНП	ДНМ	Гаюн Ю.А.Гетьман С.
27	33	МАТВІЄЦЬ Кліментій	2004-00-00	I	ЗПЖ	СПК	Некрасов Д.В.
28	9	ГЕЛІХ Іван	2004-01-01	I	СУМ	СПК	Лемешенко Р.В.
29	13	ЦИМБАЛЮК Тимур	2006-00-00	I	ВНЦ	ДНМ	Даіаури В. Колесник С.
29	18	ГОТФРІД Ріхард	2005-01-01	I	КИЇВ	МОН	Готфрід С.
29	3	СІРОШ Віталій	2005-01-01	I	ЖТР	МОН	Козенко Р.В.
29	22	ЮПАТКІН Іван	2005-11-29	I	РВН	МОН	Яковець Т.С., Кайда Д.В.
33	26	ХАЛУС Іван	2005-01-01	I	ЧНЦ	МОН	Гордаш І.М.
34	6	ПУГАЧ Євгеній	2006-02-20	I	ВНЦ	СПК	Біланенко О.А., Біланенко А.С.
35	19	ДУДНИК Євген	2004-01-01	I	СУМ	ДНМ	Лемешенко Р.В.



ЧЕМПІОНАТ УКРАЇНИ З ВІЛЬНОЇ БОРТЬБИ СЕРЕД КАДЕТІВ ТА КАДЕТОК (2004-2005)р.н.

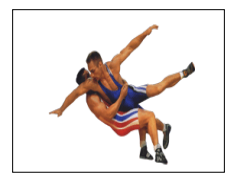

ХМЕЛЬНИЦЬКИЙ, 2021-05-05 - 2021-05-08

Вільна боротьба : 80 кг

Хід змагань

Кваліфікація				1/16 Фіналу				1/8 Фіналу											
1	3/11	Левченко Максим(ЛГН)	F1 6	F2 5	F3 0	1	1/1	Левченко Максим(ЛГН)	F1 0	F2 1	F3 0	2	3/3	ЛВ	F1 0	F2 3	F3 0		
	3/11		F1 6	F2 5	F3 0		2	3/7	Лозанюк Василь(ЛВ)	F1 5	F2 2	F3 0							
2	3/11	Лозанюк Василь(ЛВ)	F1 6	F2 5	F3 0														
	3/11		F1 6	F2 5	F3 0		3	5/2	Титаренко Давид(ЖТР)	F1 2	F2 0	F3 0							
3	3/11	Титаренко Давид(ЖТР)	F1 6	F2 5	F3 0														
	3/11		F1 6	F2 5	F3 0		4	0/0	Бондар Ярослав(ВНЦ)	F1 0	F2 0	F3 0		3	1/1	ЖТР	F1 1	F2 0	F3 0
4	3/11	Бондар Ярослав(ВНЦ)	F1 6	F2 5	F3 0														
	3/11		F1 6	F2 5	F3 0		5	3/8	Юхименко О. (КО)	F1 4	F2 4	F3 0							
5	3/11	Юхименко О. (КО)	F1 6	F2 5	F3 0														
	3/11		F1 6	F2 5	F3 0		6	1/2	Утешев Данило(ДНЦ)	F1 2	F2 0	F3 0		5	4/12	КО	F1 6	F2 6	F3 0
6	3/11	Утешев Данило(ДНЦ)	F1 6	F2 5	F3 0														
	3/11		F1 6	F2 5	F3 0		7	0/0	Желев Микола(ЗПЖ)	F1 0	F2 0	F3 0							
7	3/11	Желев Микола(ЗПЖ)	F1 6	F2 5	F3 0														
	3/11		F1 6	F2 5	F3 0		8	4/11	Балан Олександр(ХРС)	F1 11	F2 0	F3 0							
8	3/11	Балан Олександр(ХРС)	F1 6	F2 5	F3 0														
	3/11		F1 6	F2 5	F3 0		9	5/7	Хотнянський Р. (ДНЦ)	F1 7	F2 0	F3 0							
9	3/11	Хотнянський Р. (ДНЦ)	F1 6	F2 5	F3 0														
	3/11		F1 6	F2 5	F3 0		10	0/0	Кривовяз Максим(ХМЛ)	F1 0	F2 0	F3 0							
10	3/11	Кривовяз Максим(ХМЛ)	F1 6	F2 5	F3 0														
	3/11		F1 6	F2 5	F3 0		11	5/5	Іващенко Степан(ПЛТ)	F1 5	F2 0	F3 0							
11	3/11	Іващенко Степан(ПЛТ)	F1 6	F2 5	F3 0														
	3/11		F1 6	F2 5	F3 0		12	0/0	Пащенко Микита(ЛГН)	F1 0	F2 0	F3 0							
12	3/11	Пащенко Микита(ЛГН)	F1 6	F2 5	F3 0														
	3/11		F1 6	F2 5	F3 0		13	1/1	Федан Назар(КО)	F1 0	F2 1	F3 0							
13	3/11	Федан Назар(КО)	F1 6	F2 5	F3 0														
	3/11		F1 6	F2 5	F3 0		14	3/7	ОД	F1 1	F2 6	F3 0							
14	3/11	Булавченко Юрій(ОД)	F1 6	F2 5	F3 0														
	3/11		F1 6	F2 5	F3 0		15	0/0	Сінчук Тарас(ХМЛ)	F1 0	F2 0	F3 0							
15	3/11	Сінчук Тарас(ХМЛ)	F1 6	F2 5	F3 0														
	3/11		F1 6	F2 5	F3 0		16	1/2	КО	F1 0	F2 2	F3 0							
16	3/11	Шатурський Марк(КО)	F1 6	F2 5	F3 0														
	3/11		F1 6	F2 5	F3 0		17	3/6	Плахтир Ілля(МИК)	F1 2	F2 4	F3 0							
17	3/11	Плахтир Ілля(МИК)	F1 6	F2 5	F3 0														
	3/11		F1 6	F2 5	F3 0		18	0/0	Сідей Іван(ЗАК)	F1 0	F2 0	F3 0							
18	3/11	Сідей Іван(ЗАК)	F1 6	F2 5	F3 0														
	3/11		F1 6	F2 5	F3 0		19	1/11	Зігангіров К. (ОД)	F1 4	F2 7	F3 0							
19	3/11	Зігангіров К. (ОД)	F1 6	F2 5	F3 0														
	3/11		F1 6	F2 5	F3 0		20	3/13	Алієв Мусеїф(ХРК)	F1 8	F2 5	F3 0							
20	3/11	Алієв Мусеїф(ХРК)	F1 6	F2 5	F3 0														
	3/11		F1 6	F2 5	F3 0		21	1/3	Веретельний В. (ОД)	F1 2	F2 1	F3 0							
21	3/11	Веретельний В. (ОД)	F1 6	F2 5	F3 0														
	3/11		F1 6	F2 5	F3 0		22	3/10	Козак Роман(ПЛТ)	F1 8	F2 2	F3 0							
22	3/11	Козак Роман(ПЛТ)	F1 6	F2 5	F3 0														
	3/11		F1 6	F2 5	F3 0		23	0/0	Ісламгалєєв Е. (ЧНЦ)	F1 0	F2 0	F3 0							
23	3/11	Ісламгалєєв Е. (ЧНЦ)	F1 6	F2 5	F3 0														
	3/11		F1 6	F2 5	F3 0		24	4/11	КНІВ	F1 11	F2 0	F3 0							
24	3/11	Чулаков Микита(КНІВ)	F1 6	F2 5	F3 0														
	3/11		F1 6	F2 5	F3 0		25	1/1	Горобченко О. (СУМ)	F1 1	F2 0	F3 0							
25	3/11	Горобченко О. (СУМ)	F1 6	F2 5	F3 0														
	3/11		F1 6	F2 5	F3 0		26	3/2	Повторейко Олег(ЖТР)	F1 2	F2 0	F3 0							
26	3/11	Повторейко Олег(ЖТР)	F1 6	F2 5	F3 0														
	3/11		F1 6	F2 5	F3 0		27	4/10	Діхтимиров М. (ЗПЖ)	F1 4	F2 6	F3 0							
27	3/11	Діхтимиров М. (ЗПЖ)	F1 6	F2 5	F3 0														
	3/11		F1 6	F2 5	F3 0		28	0/0	Алігулієв Гасан(ХРК)	F1 0	F2 0	F3 0							
28	0/0	Алігулієв Гасан(ХРК)	F1 0	F2 0	F3 0														
	3/4		F1 1	F2 3	F3 0		29	0/0	Алігулієв Гасан(ХРК)	F1 0	F2 0	F3 0							
29	3/4	Алігулієв Гасан(ХРК)	F1 1	F2 3	F3 0														
	1/2		F1 0	F2 2	F3 0		30	1/1	Сафроняк Нікіта(ЧНЦ)	F1 1	F2 0	F3 0							
30	1/2	Григорян Гурген(КНІВ)	F1 0	F2 2	F3 0														
	3/8		F1 4	F2 1	F3 0		31	1/1	Сафроняк Нікіта(ЧНЦ)	F1 4	F2 1	F3 0							
31	3/8	Сафроняк Нікіта(ЧНЦ)	F1 4	F2 1	F3 0														
	5/10		F1 2	F2 8	F3 0		32	3/7	Васьківський П. (ЛВ)	F1 1	F2 6	F3 0							
32	5/10	Васьківський П. (ЛВ)	F1 2	F2 8	F3 0														
	0/0		F1 6	F2 0	F3 0		33	0/0	Воробійов Ілля(КО)	F1 6	F2 0	F3 0							
33	0/0	Воробійов Ілля(КО)	F1 6	F2 0	F3 0														
	3/8		F1 4	F2 4	F3 0		34	5/8	Мамрош Олександр(ДНП)	F1 8	F2 0	F3 0							
34	3/8	Мамрош Олександр(ДНП)	F1 4	F2 4	F3 0														
	0/0		F1 0	F2 0	F3 0		35	0/0	Ровинець В. (ХМЛ)	F1 0	F2 0	F3 0							
35	0/0	Ровинець В. (ХМЛ)	F1 0	F2 0	F3 0														
	3/10		F1 2	F2 8	F3 0		36	0/0	Панастов В. (ОД)	F1 0	F2 0	F3 0							
36	3/10	Панастов В. (ОД)	F1 2	F2 8	F3 0														
	1/6		F1 2	F2 4	F3 0		37	0/0	Панастов В. (ОД)	F1 0	F2 0	F3 0							
37	1/6	Долников Данііл(ДНП)	F1 2	F2 4	F3 0														
			F1 6	F2 4	F3 0		34	4/10	ДНП	F1 6	F2 4	F3 0							



ЧЕМПІОНАТ УКРАЇНИ З ВІЛЬНОЇ БОРТЬБИ СЕРЕД КАДЕТІВ ТА КАДЕТОК (2004-2005)р.н.

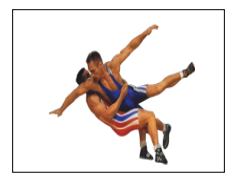

ХМЕЛЬНИЦЬКИЙ, 2021-05-05 - 2021-05-08

Хід змагань

Вільна боротьба : 80 кг



Класифікація

Місце	Область	Ім'я
1	ДНП	Мамрош Олександр
2	ОД	Булавченко Юрій
3	КО	Юхименко Олександр
3	МИК	Плахтир Ілля
5	ДНЦ	Хотнянський Руслан
5	ЗПЖ	Діхтимиров Михайло
7	ЛВ	Васьківський Павло
8	КО	Шатурський Марк
9	КИЇВ	Чулаков Микита
10	ЖТР	Титаренко Давид
11	ЛВ	Лозанок Василь
12	ХМЛ	Ровінець Володимир
13	ПЛТ	Іващенко Степан
14	ХРС	Балан Олександр
15	ЧНЦ	Сафроняк Нікіта
16	ЖТР	Повторейко Олег
17	ПЛТ	Козак Роман
18	ХРК	Алієв Мусеїф
19	ОД	Панастов Владислав
20	ХРК	Алігулієв Гасан

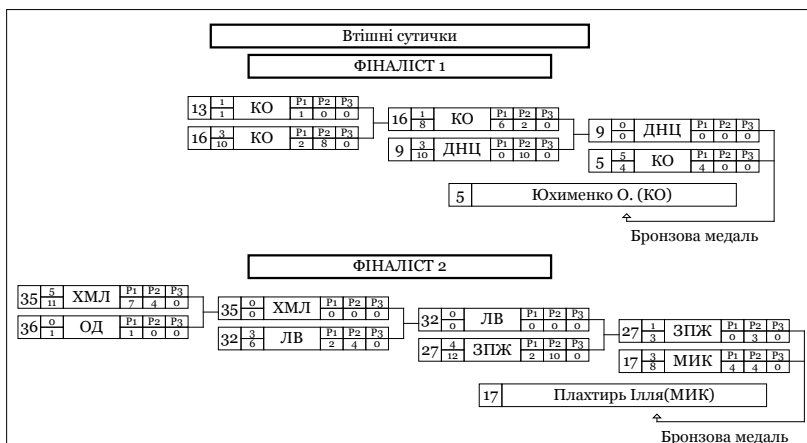

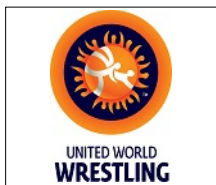

ЧЕМПІОНАТ УКРАЇНИ З ВІЛЬНОЇ БОРОТЬБИ СЕРЕД КАДЕТІВ ТА КАДЕТОК (2004-2005)р.н.

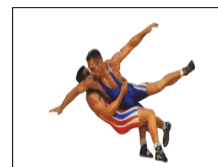

Класифікація

ХМЕЛЬНИЦЬКИЙ, 2021-05-05 - 2021-05-08

Вільна боротьба : 80 кг

1 - Золото



МАМРОШ Олександр

2 - Срібло



БУЛАВЧЕНКО Юрій

3 - Бронза



ЮХИМЕНКО Олександр



ПЛАХТИРЬ Ілля

М	Ж	Ім'я	Д.Н.	Розр.	Область	ФСТ	Тренер
1	34	Мамрош Олександр	2004-01-21	КМС	ДНП	КЛС	Мамрош О.І.Гаюн Ю.
2	14	Булавченко Юрій	2005-01-01	I	ОД	МОН	Єфтені В.І.
3	5	Юхименко Олександр	2004-01-01	I	КО	МОН	Мазуркевич О.В., Липовенко А.А.
3	17	Плахтир Ілля	2004-01-01	МС	МИК	ДНМ	Самсонов О. Чумаченко М.
5	9	Хотнянський Руслан	2005-01-01	КМС	ДНЦ	УНА	Рябовол В.А. Попов С.
5	27	Діхтимиров Михайло	2004-01-31	КМС	ЗПЖ	СПК	Тагіров Р. Гриценко Е.
7	32	ВАСЬКІВСЬКИЙ Павло	2005-01-01	I	ЛВ	СПК	Питлюк Т. Дух І.
8	16	ШАТУРСЬКИЙ Марк	2004-01-01	КМС	КО	МОН	Негода В., Губренюк С.В.
9	24	ЧУЛАКОВ Микита	2004-01-01	I	КИЇВ	СК	Александріді А.Захарук О.
10	3	ТИТАРЕНКО Давид	2005-01-01	I	ЖТР	МОН	Христосов М., Рус В.
11	2	ЛОЗАНЮК Василь	2005-01-13	КМС	ЛВ	МОН	Слюсаренко С. Яковець Т.
12	35	РОВІНЕЦЬ Володимир	2004-01-01	II	ХМЛ	МОН	Тарадай М.П., Мозолук О.В.
13	11	ІВАЩЕНКО Степан	2005-01-01	I	ПЛТ	МОН	Товкач Р.В., Сірий К..
14	8	БАЛАН Олександр	2004-01-01	I	ХРС	КЛС	Бевзюк Є.В.Урановський
15	31	САФРОНЯК Нікіта	2005-01-01	I	ЧНЦ	МОН	Одинак С.Т.
16	26	ПОВТОРЕЙКО Олег	2004-01-01	КМС	ЖТР	МОН	Мірзабекян Ю.Л., Заяц О
17	22	КОЗАК Роман	2004-01-01	I	ПЛТ	КЛС	Блащак О.О.
18	20	АЛІЄВ Мусеїф	2005-01-01	I	ХРК	СПК	Ченцов М.Ф. Заяц О.
19	36	ПАНАСТОВ Владислав	2005-01-01	I	ОД	МОН	Славов М..
20	29	АЛІГУЛІЄВ Гасан	2005-01-03	I	ХРК	МОН	Манучарян Г.

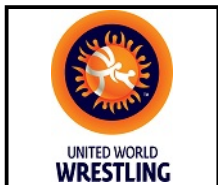

ЧЕМПІОНАТ УКРАЇНИ З ВІЛЬНОЇ БОРОТЬБИ СЕРЕД КАДЕТІВ ТА КАДЕТОК (2004-2005)р.н.

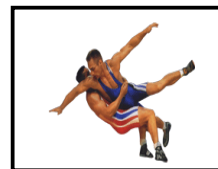

Класифікація

ХМЕЛЬНИЦЬКИЙ, 2021-05-05 - 2021-05-08

Вільна боротьба : 80 кг

М	Ж	Ім'я	Д.Н.	Розр.	Область	ФСТ	Тренер
21	13	ФЕДАН Назар	2004-01-01	I	КО	МОН	Стецюра О.П., Мазуркевич О.
22	19	ЗИГАНГРОВ Костянтин	2004-01-01	I	ОД	МОН	Станков К.М., Станкова Н.І.
23	37	ДОЛНИКОВ Данііл	2004-11-20	КМС	ДНП	МОН	Подольський О.В.
24	21	ВЕРЕТЕЛЬНИЙ Владислав	2006-01-01	I	ОД	СК	Славов М..
25	30	ГРИГОРЯН Гурген	2005-01-01	I	КИЇВ	СК	Григорян Р., Гурчіані Д.О.
26	6	УТЄШЕВ Данило	2005-01-01	КМС	ДНЦ	КЛС	Попов С., Губринюк С.
27	25	ГОРОБЧЕНКО Олександр	2004-01-01	КМС	СУМ	ДНМ	Зяц О.
28	1	ЛЕВЧЕНКО Максим	2005-00-00	I	ЛГН	МОН	Веремейчук В.
29	33	ВОРОБЙОВ Ілля	2004-01-01	I	КО	МОН	Криворот Р.В., Старинський О.П.
30	4	БОНДАР Ярослав	2004-00-00	I	ВНЦ	ДНМ	Даіаурі В. Колесник С.
31	15	СІНЧУК Тарас	2006-01-01	II	ХМЛ	МОН	Пилипчук Л.В., Дячок Ю.М.
32	28	ЄФТЕНІ Міхаїл	2004-01-01	КМС	ОД	МОН	Єфтені В.І.
33	12	ПАЩЕНКО Микита	2004-11-12	I	ЛГН	УНА	Шкодюк В.М.
34	18	СІДЕЙ Іван	2005-01-01	I	ЗАК	МОН	Мірошниченко Д.О., Глібенко В.В.
35	10	КРИВОВЯЗ Максим	2006-01-01	II	ХМЛ	МОН	Дубілевич А...
36	23	ІСЛАМГАЛЄЄВ Едуард	2005-01-01	I	ЧНЦ	МОН	Мороз А.Д.
37	7	ЖЕЛЄВ Микола	2004-00-00	I	ЗПЖ	СК	Максимчук Є



ЧЕМПІОНАТ УКРАЇНИ З ВІЛЬНОЇ БОРТЬБИ СЕРЕД КАДЕТІВ ТА КАДЕТОК (2004-2005)р.н.

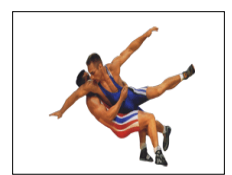

Хід змагань

ХМЕЛЬНИЦЬКИЙ, 2021-05-05 - 2021-05-08

Вільна боротьба : 92 кг



2 Лісняк Ярослав (ЗПЖ)

Класифікація

Місце	Область	Ім'я
1	ЗПЖ	Лісняк Ярослав
2	ЛВ	Руденко Річард
3	ХРС	Соболь Євгеній
3	ХРК	Ряко Микита
5	ХРК	Демянов Микита
5	ДНП	Дворядкин Костянтин
7	ХРК	Бутаєв Максим
8	ІФ	Шулепа Степан
9	ТРН	Давибіда Володимир
10	ОД	Чилик Олександр
11	ДНП	Мухутдінов Віталій
12	ОД	Маленков Радіон
13	ДНП	Кафунц Марат
14	ІФ	Тенча Олександр
15	ТРН	Пожогін Владислав
16	ОД	Абасов Еміл
17	ХРС	Ващенко Артем
18	СУМ	Гребченко Ілля
19	ЗПЖ	Куліков Микита
20	ХМЛ	Руденюк Вадим
20	КИЇВ	Поліщук Андрій

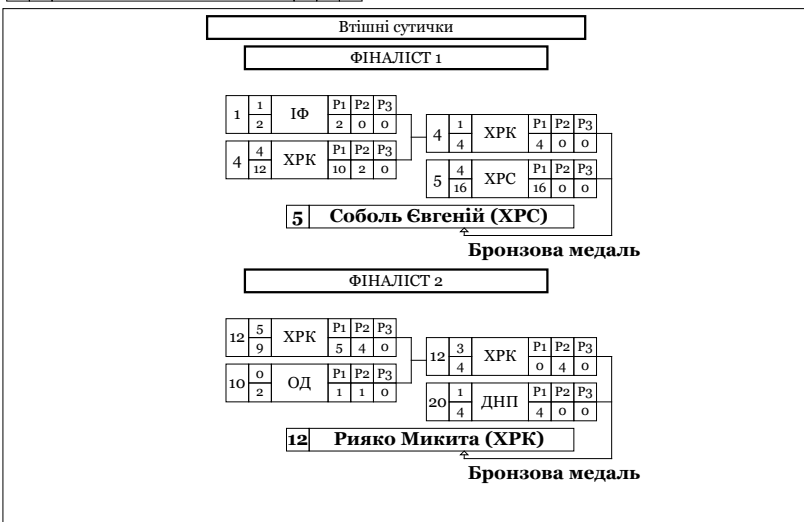

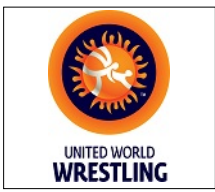

ЧЕМПІОНАТ УКРАЇНИ З ВІЛЬНОЇ БОРОТЬБИ СЕРЕД КАДЕТІВ ТА КАДЕТОК (2004-2005)р.н.

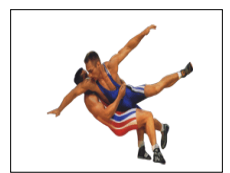

Класифікація

ХМЕЛЬНИЦЬКИЙ, 2021-05-05 - 2021-05-08

Вільна боротьба : 92 кг

1 - Золото



ЛІСНЯК Ярослав

2 - Срібло



РУДЕНКО Річард

3 - Бронза



СОБОЛЬ Євгеній



РИЯКО Микита

М	Ж	Ім'я	Д.Н.	Розр.	Область	ФСТ	Тренер
1	2	Лісняк Ярослав	2005-11-01	КМС	ЗПЖ	СК	Хімченко С.В.Максимчук Є.
2	11	Руденко Річард	2004-01-01	КМС	ЛВ	СПК	Руденко В.І.Слюсаренко С.
3	5	Соболь Євгеній	2004-01-01	I	ХРС	КЛС	Мешков А.П.
3	12	Рияко Микита	2005-01-01	I	ХРК	СПК	Буднік І.О.Єфтіф'єв А.
5	4	Демянов Микита	2004-01-01	I	ХРК	МОН	Ченцов А.Ф., Євтушенко І.С.
5	20	Дворядкин Костянтин	2004-01-01	КМС	ДНП	ДНМ	Мамрош О.І., Гаюн Ю.А.
7	16	БУТАЄВ Максим	2005-01-01	I	ХРК	СПК	Ченцов М.Ф.Заяц О.
8	19	ШУЛЕПА Степан	2004-01-01	I	ІФ	КЛС	Курилюк І.В.
9	15	ДАВИБІДА Володимир	2004-01-01	КМС	ТРН	МОН	Рибін В.
10	10	ЧИЛИК Олександр	2005-01-01	I	ОД	СК	Герасименко А..
11	8	МУХУТДІНОВ Віталій	2006-02-08	КМС	ДНП	ДНМ	Корнев В.Т.Гаюн Ю.
12	9	МАЛЕНКОВ Радіон	2006-01-01	КМС	ОД	МОН	Єценко А.С.
13	7	КАФУНЦ Марат	2005-01-01	КМС	ДНП	ДНМ	Гаюн Ю.А.Гетьман С.
14	1	ТЕНЧА Олександр	2006-01-01	I	ІФ	МОН	Джапарідзе Г..Яковина О.
15	3	ПОЖОГІН Владислав	2005-01-01	КМС	ТРН	МОН	Король П.Є., Король Є.П.
16	17	АБАСОВ Еміл	2004-00-00	I	ОД	МОН	
17	6	ВАЩЕНКО Артем	2005-01-01	I	ХРС	КЛС	Перерва А.В.
18	14	ГРЕБЧЕНКО Ілля	2004-01-01	I	СУМ	СПК	Лемешенко В.І.
19	18	КУЛІКОВ Микита	2005-03-02	I	ЗПЖ	КЛС	Кожевніков О.М.
20	21	РУДЕНЮК Вадим	2004-01-01	КМС	ХМЛ	МОН	Негода В..
21	13	ПОЛІЩУК Андрій	2006-01-01	I	КИЇВ	МОН	Харенко О.М.



ЧЕМПІОНАТ УКРАЇНИ З ВІЛЬНОЇ БОРТЬБИ СЕРЕД КАДЕТІВ ТА КАДЕТОК (2004-2005)р.н.

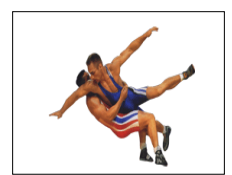

Хід змагань

ХМЕЛЬНИЦЬКИЙ, 2021-05-05 - 2021-05-08

Вільна боротьба : 110 кг

Кваліфікація		1/8 Фіналу		1/4 Фіналу		1/2 Фіналу		Фінал	
1	Лаврентюк Аркадій (ХМЛ)	1	5/5 ХМЛ	P1 P2 P3	1 4 0	1	0/0 ХМЛ	P1 P2 P3	1 0 0
2	Гамов Ярослав (ХРК)	2	2/2 ХРК	P1 P2 P3	0 2 0	4	0/0 ДНП	P1 P2 P3	0 0 0
3	Лосюк Богдан (ХМЛ)	3	0/3 ХМЛ	P1 P2 P3	2 1 0	6	5/12 ВНЦ	P1 P2 P3	6 6 0
4	Мірошниченко О. (ДНП)	4	5/6 ДНП	P1 P2 P3	0 6 0	8	3/8 ВНЦ	P1 P2 P3	2 6 0
5	Белоус Микола (ДНП)	5	0/0 ДНП	P1 P2 P3	0 0 0	9	0/6 ХМЛ	P1 P2 P3	4 2 0
6	Явгусішин Данило (ВНЦ)	6	3/7 ВНЦ	P1 P2 P3	4 3 0	11	5/4 КИЇВ	P1 P2 P3	2 4 0
7	Лифенко Роман (ДНП)	7	0/0 ДНП	P1 P2 P3	0 0 0	12	0/0 ВНЦ	P1 P2 P3	0 0 0
8	Рудченко Дмитро (ДНЦ)	8	3/2 ДНЦ	P1 P2 P3	2 0 0	13	4/10 ХМЛ	P1 P2 P3	10 0 0
9	Кожухар Юрій (ХМЛ)	9	5/4 ХМЛ	P1 P2 P3	4 0 0	14	0/0 ДНЦ	P1 P2 P3	0 0 0
10	Мурач Микита (КО)	10	0/0 КО	P1 P2 P3	0 0 0	15	0/2 Авдєєв Іван (ОД)	P1 P2 P3	2 0 0
11	Григорів Павло (КИЇВ)	11	5/4 КИЇВ	P1 P2 P3	4 0 0	16	3/8 Степчук Влад (ТРН)	P1 P2 P3	4 4 0
12	Поліш Андрій (ВНЦ)	12	0/0 ВНЦ	P1 P2 P3	0 0 0	17	1/3 Косіца Ярослав (ДНЦ)	P1 P2 P3	2 1 0
13	Задоянчук К. (ХМЛ)	13	4/10 ХМЛ	P1 P2 P3	10 0 0	18	1/3 Стрикалов Святослав (КО)	P1 P2 P3	2 1 0
14	Деменков Сергій (ДНЦ)	14	0/0 ДНЦ	P1 P2 P3	0 0 0	19	3/5 Андрієць Валентин (ХРС)	P1 P2 P3	5 0 0
15	Авдєєв Іван (ОД)	15	0/2 Авдєєв Іван (ОД)	P1 P2 P3	2 0 0				
16	Степчук Влад (ТРН)	16	1/1 ТРН	P1 P2 P3	1 0 0				
17	Косіца Ярослав (ДНЦ)	17	1/3 Косіца Ярослав (ДНЦ)	P1 P2 P3	2 1 0				
18	Стрикалов Святослав (КО)	18	1/3 Стрикалов Святослав (КО)	P1 P2 P3	2 1 0				
19	Андрієць Валентин (ХРС)	19	3/5 Андрієць Валентин (ХРС)	P1 P2 P3	5 0 0				

6 Явгусішин Данило (ВНЦ)

Класифікація

Місце	Область	Ім'я
1	ВНЦ	Явгусішин Данило
2	ХРС	Андрієць Валентин
3	ДНП	Мірошниченко О.
3	КО	Стрикалов Святослав
5	ДНЦ	Рудченко Дмитро
5	ХМЛ	Кожухар Юрій
7	КИЇВ	Григорів Павло
8	ХМЛ	Задоянчук К.
9	ХМЛ	Лаврентюк Аркадій
10	ДНЦ	Деменков Сергій
11	ТРН	Степчук Влад
12	ДНЦ	Косіца Ярослав
13	ХМЛ	Лосюк Богдан
14	ОД	Авдєєв Іван
15	ХРК	Гамов Ярослав
16	ДНП	Лифенко Роман
17	ВНЦ	Поліш Андрій
17	КО	Мурач Микита
19	ДНП	Белоус Микола

Втішні сутички	
ФІНАЛІСТ 1	
8 0/0 ДНП	P1 P2 P3 0 0 0
8 5/0 ДНЦ	P1 P2 P3 0 0 0
4 5/6 ДНП	P1 P2 P3 2 4 0
4 Мірошниченко О. (ДНП)	
Бронзова медаль	
ФІНАЛІСТ 2	
18 5/7 КО	P1 P2 P3 0 7 0
16 0/3 ТРН	P1 P2 P3 1 2 0
18 3/6 КО	P1 P2 P3 0 6 0
13 1/3 ХМЛ	P1 P2 P3 1 2 0
18 4/9 КО	P1 P2 P3 9 0 0
9 0/0 ХМЛ	P1 P2 P3 0 0 0
18 Стрикалов Святослав (КО)	
Бронзова медаль	



ЧЕМПІОНАТ УКРАЇНИ З ВІЛЬНОЇ БОРОТЬБИ СЕРЕД КАДЕТІВ ТА КАДЕТОК (2004-2005)р.н.

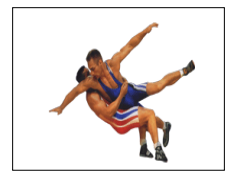

Класифікація

ХМЕЛЬНИЦЬКИЙ, 2021-05-05 - 2021-05-08

Вільна боротьба : 110 кг

1 - Золото



ЯВГУСІШИН Данило

2 - Срібло



АНДРІЄЦЬ Валентин

3 - Бронза



МІРОШНИЧЕНКО Олександр СТРИКАЛОВ Святослав

М	Ж	Ім'я	Д.Н.	Розр.	Область	ФСТ	Тренер
1	6	Явгусішин Данило	2004-01-01	КМС	ВНЦ	ДНМ	Даіаурі В.Ш.Колесник С.
2	19	Андрієць Валентин	2006-00-00	II	ХРС	КЛС	Ціомашко В.Гега
3	4	Мірошніченко Олександр	2004-01-01	КМС	ДНП	МОН	Гаюн Ю.А.Бардачов П.
3	18	Стрикалов Святослав	2004-01-01	I	КО	МОН	Гайдаманчук С.С. Кушнір М.
5	8	Рудченко Дмитро	2005-01-01	КМС	ДНЦ	МОН	Єфремов М. Папаяні Л.О.
5	9	Кожухар Юрій	2005-01-01	КМС	ХМЛ	МОН	Костинюк В.В.
7	11	ГРИГОРІВ Павло	2004-01-01	I	КИЇВ	МОН	Галаган О. Александріди А.
8	13	ЗАДОЯНЧУК Костянтин	2005-01-01	II	ХМЛ	МОН	Дячок Ю.М., Пилипчук Л.В.
9	1	ЛАВРЕНТЮК Аркадій	2004-01-01	КМС	ХМЛ	МОН	Негода В., Власов В.А.
10	14	ДЕМЕНКОВ Сергій	2005-01-01	I	ДНЦ	СК	Єфремов А.В.Єфремов М.
11	16	СТЕПЧУК Влад	2005-01-01	КМС	ТРН	МОН	Бучок М., Глібенко В.В.
12	17	КОСЦА Ярослав	2004-01-01	КМС	ДНЦ	УНА	Чурай М.М., Попов С.
13	3	ЛОСЮК Богдан	2004-01-01	КМС	ХМЛ	МОН	Власов В.А.
14	15	АВДЄЄВ Іван	2004-01-01	I	ОД	СК	Славов М..
15	2	ГАМОВ Ярослав	2004-01-20	I	ХРК	МОН	Булгаков А.М.
16	7	ЛИФЕНКО Роман	2005-01-01	I	ДНП	ДНМ	Гаюн Ю.А.Гетьман С.
17	12	ПОЛІШ Андрій	2005-01-01	I	ВНЦ	ДНМ	Даіаурі В.Ш.Колесник С.
18	10	МУРАЧ Микита	2005-00-00	I	КО	МОН	Ампілогов А.
19	5	БЕЛОУС Микола	2006-01-01	КМС	ДНП	ДНМ	Гурчіані Мчелідзе