



**ЧЕМПІОНАТ УКРАЇНИ З
ВІЛЬНОЇ БОРОТЬБИ СЕРЕД
ЮНАКІВ ТА ДІВЧАТ
(2005-2006 Р.Н.)**

09-12 ЛИСТОПАДА 2021 РОКУ

М. КИЇВ

ОЛІМПІЙСЬКИЙ ФАХОВИЙ КОЛЕДЖ ІМ. ІВАНА ПІДДУБНОГО

**ЧЕМПІОНАТ УКРАЇНИ З ВІЛЬНОЇ БОРОТЬБИ СЕРЕД
ЮНАКІВ ТА ДІВЧАТ (2005-2006 Р.Н.)**



UNITED WORLD
WRESTLING

КИЇВ (КИЇВ)

2021-11-09 - 2021-11-12 2021

Результати

ВІЛЬНА БОРОТЬБА





UNITED WORLD
WRESTLING

Київ, 2021-11-09 - 2021-11-12

Чемпіонат України з вільної боротьби серед юнаків та дівчат (2005-2006 р.н.)

Учасники змагань

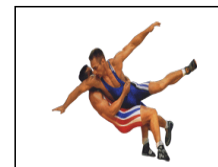

Кількість учасників по ваговим категоріям10													
Області			45	48	51	55	60	65	71	80	92	110	Всього
1	Вінницька	ВНЦ			1		1	1	3			1	7
2	Волинська	ВЛН								1			1
3	Дніпропетровська	ДНП	2	2	1	4	1	2	4	1	2	3	22
4	Донецька	ДНЦ	2	3	3	3	2	3	4	5		2	27
5	Житомирська	ЖТР	1		1	2	4		3	1	2		14
6	Закарпатська	ЗАК	2				1		1	1			5
7	Запорізька	ЗПЖ	1	1	2	3	3	3	1	2	3		19
8	Івано-Франківська	ІФ	3	3	1	2	1	1	1	1	1	1	15
9	Київська	КО	4	1	3	4	5	4	4	4		3	32
10	Львівська	ЛВ	2	2		4	3	3	2	2		1	19
11	Миколаївська	МИК	2		1	1	1	1	3	1			10
12	Одеська	ОД	5		1	6	5	5	8	6	3	1	40
13	Полтавська	ПЛТ	2	1	2	2	2	2	2	2			15
14	Рівненська	РВН		1		2	2		2				7
15	Сумська	СУМ	1	1	1		2	2	2				9
16	Тернопільська	ТРН	1	1	3	3	2	2		3		1	16
17	Харківська	ХРК	3	1	3	1	1	7	2	4	2	1	25
18	Херсонська	ХРС	1	1	1	3	2	1	2	1	2	2	16
19	Хмельницька	ХМЛ	1		1	2	1	1	3	2	1	2	14
20	Черкаська	ЧРС			1		1						2
21	Чернівецька	ЧНЦ				1	1	1	2	3			8
22	Чернігівська	ЧНГ		1			1	1		1			4
23	Київ	КИЇВ		1	2	2	3	6	6	4	2		26
Всього			33	20	28	45	45	46	55	45	18	18	353



Київ, 2021-11-09 - 2021-11-12

Чемпіонат України з вільної боротьби серед юнаків та дівчат (2005-2006 р.н.)

Учасники змагань

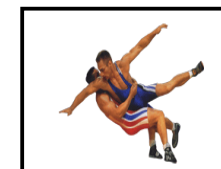

ФСТ по ваговим категоріям													
ФСТ		45	48	51	55	60	65	71	80	92	110	Всього	
1	СК	СК	1	2	3	4	1	2	2	4	2		21
2	МОН	МОН	21	9	13	28	29	23	36	29	8	10	206
3	Спартак	СПК	3	1	1	4	3	2	1	1	2		18
4	Україна	УНА	1		2	1	3	4	3	5			19
5	Колос	КЛС	3	4	4	3	4	5	4	3	2	2	34
6	Динамо	ДНМ	4	4	5	5	5	10	9	3	4	6	55
7													
Всього			33	20	28	45	45	46	55	45	18	18	353

Розряди по ваговим категоріям											
Розряд	45	48	51	55	60	65	71	80	92	110	Всього
МС			1	1	1	1			1		5
КМС	5	4	6	8	10	7	9	8	4	7	68
I	27	15	17	31	32	37	41	33	12	11	256
II	1	1	4	5	2	1	5	4	1		24
Всього	33	20	28	45	45	46	55	45	18	18	353

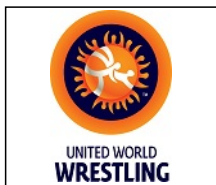

Чемпіонат України з вільної боротьби серед юнаків та дівчат (2005-2006 р.н.)

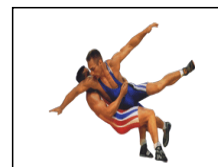

ЗАРЕЄСТРОВАНІ БОРЦІ

Київ, 2021-11-09 - 2021-11-12

Вільна боротьба

№	Ім'я	Д.Н.	Роз	Область	ФСТ	Тренер	Вага
1	Данилюк Олександр	2005-04-05	I	ВЛН	МОН	Мілехін С.М.	80
2	Тесмінецький Іван	2006-01-01	КМС	ВНЦ	КЛС	Гудз І.П.	51
3	Дратований Павло	2006-07-12	I	ВНЦ	ДНМ	Даіаурі В.Ш.	60
4	Цимбалюк Тимур	2006-01-01	I	ВНЦ	ДНМ	Даіаурі В.Ж.	65
5	Богатчук Вадим	2005-04-16	I	ВНЦ	ДНМ	Тросюк С.А., Даіаурі В.Ш.	71
6	Зілецький Дмитро	2005-03-15	I	ВНЦ	ДНМ	Даіаурі В.Ш., Тросюк С.А.	71
7	Пугач Євгеній	2006-02-20	I	ВНЦ	КЛС	Біланенко А.С.Гудз І.	71
8	Поліш Андрій	2005-01-01	I	ВНЦ	ДНМ	Даіаурі В.Ш.	110
9	Крала Іван	2008-01-01	I	ДНП	МОН	Пісковий В.М.	45
10	Крала Прокіп	2007-01-01	I	ДНП	МОН	Пісковий В.М., Захарук О.В.	45
11	Гуцол Олександр	2006-01-01	I	ДНП	МОН	Пісковий В.М., Захарук О.	48
12	Храмов Назар	2007-01-01	I	ДНП	ДНМ	Гаюн Ю.А., Гетьман С.С.	48
13	Шевченко Артем	2006-01-01	КМС	ДНП	ДНМ	Іліметов А.Р. Гаюн Ю.	51
14	Беро Сергій	2006-01-01	I	ДНП	ДНМ	Борисенко П. Гаюн Ю.	55
15	Гараєв Сабір	2007-01-01	I	ДНП	МОН	Лозний О.В., Безрука М.В.	55
16	Луценко Ростислав	2006-01-09	I	ДНП	МОН	Безрука М. Лозний О.В.	55
17	Таценко Владислав	2005-01-24	I	ДНП	МОН	Пісковий В.М.	55
18	Сверидовський Данило	2005-01-01	КМС	ДНП	ДНМ	Мчелідзе Г.М., Гурчіані Д.О.	60
19	Байрамов Анар	2005-01-01	I	ДНП	ДНМ	Гаюн Ю.А. Гетьман С.	65
20	Чепурнов Андрій	2006-02-06	КМС	ДНП	ДНМ	Подольський О.В. Гаюн Ю.	65
21	Сверидовський Микита	2005-01-01	КМС	ДНП	ДНМ	Мчелідзе Г.М., Гурчіані Д.О.	71
22	Товмач Микита	2005-01-01	I	ДНП	МОН	Турчин Ю.В., Бабюк Д.В.	71
23	Хахалєв Максим	2006-01-01	I	ДНП	ДНМ	Мірошніченко А.І. Гаюн Ю.	71
24	Шапкін Богдан	2005-01-01	I	ДНП	ДНМ	Зайцев М.М., Гаюн Ю.А.	71
25	Щербина Савелій	2006-01-01	I	ДНП	МОН	Подольський О.В.	80
26	Мірошніченко Іван	2006-01-01	I	ДНП	ДНМ	Гаюн Ю.А. Гетьман С.	92
27	Мухутдінов Віталій	2006-02-08	КМС	ДНП	ДНМ	Корнев В.Т. Гаюн Ю.	92
28	Белоус Микола	2006-01-01	КМС	ДНП	ДНМ	Гурчіані Д.О., Мчелідзе Г.М.	110
29	Кафунц Марат	2005-01-01	КМС	ДНП	ДНМ	Гаюн Ю.А. Гетьман С.	110
30	Лифенко Роман	2005-01-01	I	ДНП	ДНМ	Гаюн Ю.А. Гетьман С.	110
31	Кудрявцев Дмитро	2005-01-01	КМС	ДНЦ	СК	Єфремов М.В., Папаяні Л.А.	45
32	Паращенко Олександр	2007-01-01	I	ДНЦ	УНА	Веремієнко О.	45
33	Багірян Йосиф	2005-01-01	II	ДНЦ	МОН	Леончук В.	48
34	Кармазін Данило	2006-01-01	I	ДНЦ	СК	Попов С., Папуш М..	48
35	Шевченко Андрій	2007-01-01	I	ДНЦ	МОН	Скляренко ..	48
36	Нестерпний Сергій	2006-01-01	II	ДНЦ	МОН	Єфремов М.В., Єфремов А.В.	51



Чемпіонат України з вільної боротьби серед юнаків та дівчат (2005-2006 р.н.)

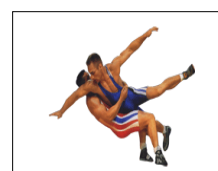

ЗАРЕЄСТРОВАНІ БОРЦІ

Київ, 2021-11-09 - 2021-11-12

Вільна боротьба

№	Ім'я	Д.Н.	Роз	Область	ФСТ	Тренер	Вага
37	Просянюк Олексій	2007-01-01	I	ДНЦ	МОН	Ефремов А.С., Ефремов М.В.	51
38	Цвігун Дмитро	2006-01-01	КМС	ДНЦ	УНА	Захарук О.Жданов В.М.	51
39	Гашимов Сеїдрза	2005-01-01	I	ДНЦ	УНА	Богданова Т.С. Заяц О.	55
40	Панченко Владислав	2006-01-01	I	ДНЦ	МОН	Сяпушкін С.О.	55
41	Спільчак Дмитро	2007-01-01	I	ДНЦ	СК	Леончук В., Новомлинський Є.М.	55
42	Волков Максим	2006-01-01	КМС	ДНЦ	УНА	Некрасов Д.В.Нікітенко Н.	60
43	Мустафаєв Радіхан	2007-01-01	I	ДНЦ	УНА	Жданов В...Липовий М.	60
44	Бескутьський Давид	2005-04-09	МС	ДНЦ	УНА	Некрасов Д.В.Нікітенко Н.	65
45	Ємець Дмитро	2007-01-01	I	ДНЦ	УНА	Чурай М.М., Жданов В..	65
46	Зубрицький Євген	2005-01-01	I	ДНЦ	КЛС	Борисенко П..	65
47	Васильєв Давид	2007-01-01	КМС	ДНЦ	УНА	Попов С., Сирєєдов В.А.	71
48	Єрохін Глеб	2006-01-01	I	ДНЦ	УНА	Рябовол В.А.	71
49	Ніязов Уміт	2006-01-01	I	ДНЦ	УНА	Жданов В...Липовий	71
50	Черних Ярослав	2006-01-01	I	ДНЦ	МОН	Ефремов М.В., Ефремов А.В.	71
51	Гончаров Тімофей	2006-01-01	I	ДНЦ	УНА	Попов С., Папуш М..	80
52	Кравченко Ярослав	2005-01-01	КМС	ДНЦ	МОН	Ефремов А.В.	80
53	Піддубний Максим	2006-01-01	II	ДНЦ	МОН	Попов С.	80
54	Сищенко Олександр	2006-01-01	I	ДНЦ	УНА	Леончук В., Новомлинський Є.М.	80
55	Хотнянський Руслан	2005-01-01	КМС	ДНЦ	УНА	Рябовол В.А. Попов С.	80
56	Деменков Сергій	2005-01-01	I	ДНЦ	МОН	Ефремов А.В.Ефремов М.	110
57	Рудченко Дмитро	2005-01-01	I	ДНЦ	МОН	Ефремов А. Папаяні Л.О.	110
58	Кулаківський Роман	2007-01-01	КМС	ЖТР	МОН	Федорчук О.Є.	45
59	Захарчук Артем	2007-01-01	I	ЖТР	МОН	Копчук О.В.	51
60	Власюк Віталій	2005-01-01	I	ЖТР	МОН	Попков В.Ф., Христослов М.А.	55
61	Скорик Кирило	2005-01-01	I	ЖТР	ДНМ	Ясиневич А.К., Заяц О.О.ю	55
62	Боримський Данііл	2006-01-01	I	ЖТР	МОН	Попков В.Ф., Ямчинський Ю.А.	60
63	Євсович Нікіта	2006-01-01	II	ЖТР	МОН	Ткачук О.М.	60
64	Зінкевич Сергій	2005-01-01	I	ЖТР	МОН	Білоус В.О., Христослов М.А.	60
65	Луцик Ілля	2006-01-01	I	ЖТР	МОН	Артелемейчук В.Ф.	60
66	Маслов Дмитро	2005-01-01	I	ЖТР	МОН	Мардоянц Е.Г., Артелемейчук В.Ф.	71
67	Назарчук Назар	2005-01-01	I	ЖТР	МОН	Христосов М.А.	71
68	Сірош Віталій	2005-01-01	I	ЖТР	МОН	Козенко Р.В.	71
69	Поліщук Дмитро	2005-01-01	I	ЖТР	МОН	Мардоянц Е.Г.,	80
70	Задужко Дмитро	2006-01-01	I	ЖТР	МОН	Мельник С.М.	92

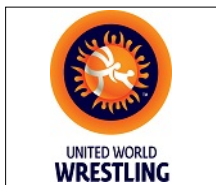

Чемпіонат України з вільної боротьби серед юнаків та дівчат (2005-2006 р.н.)

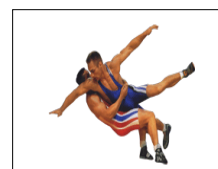

ЗАРЕЄСТРОВАНІ БОРЦІ

Київ, 2021-11-09 - 2021-11-12

Вільна боротьба

№	Ім'я	Д.Н.	Роз	Область	ФСТ	Тренер	Вага
71	Титаренко Давид	2005-01-01	I	ЖТР	МОН	Рус В.М., Артелемейчук В.Ф.	92
72	Павлій-Сега Денис	2006-01-01	I	ЗАК	ДНМ	Мірошниченко Д.О., Глібенко В.	45
73	Скунц Діоніс	2006-01-01	I	ЗАК	ДНМ	Мірошниченко Д.О., Глібенко В.	45
74	Зайченко Сергій	2006-01-01	I	ЗАК	МОН	Мірошниченко Д.О.	60
75	Чулей Володимир	2005-01-01	I	ЗАК	МОН	Шайтілаєв І.М., Росоха В.В.	71
76	Сідей Іван	2005-01-01	I	ЗАК	ДНМ	Мірошниченко Д.О., Глібенко В.В.	80
77	Горбачев Денис	2007-01-01	I	ЗПЖ	СПК	Кірпи́ньов Г.В.	45
78	Маслов Артем	2007-01-01	I	ЗПЖ	СК	Тагіров Р.Б., Зіновєв О.Л.	48
79	Максимчук Богдан	2007-01-01	II	ЗПЖ	СК	Максимчук Є.В.,	51
80	Сидоров Костянтин	2005-11-22	I	ЗПЖ	СПК	Кірпи́ньов Г.В.	51
81	Васьков Данило	2007-01-01	I	ЗПЖ	СК	Тагіров Р.Б., Гриценко Е.В.	55
82	Кириченко Олександр	2006-01-01	I	ЗПЖ	СК	Тагіров Р.Б., Гриценко Е.В.	55
83	Ліскін Микита	2005-12-03	II	ЗПЖ	СК	Максимчук Є.В.	55
84	Корнілов Дмитро	2006-07-19	КМС	ЗПЖ	СПК	Русанов В.О., Зайцев М.М.	60
85	Малютін Іван	2007-01-01	I	ЗПЖ	СПК	Кірпи́ньов Г.В.	60
86	Фісун Тарас	2007-01-01	I	ЗПЖ	СК	Фісун С.В.	60
87	Закриничний Денис	2006-01-01	I	ЗПЖ	СК	Тагіров Р.Б., Гриценко Е.В.	65
88	Мадатлі Єшгін	2006-01-01	I	ЗПЖ	ДНМ	Ненько О.М., Атамасов В.	65
89	Тарасов Аногон	2007-01-01	I	ЗПЖ	УНА	Тілінін С.О.	65
90	Міняйло Олександр	2005-01-01	I	ЗПЖ	ДНМ	Ненько О.М., Атамасов В..	71
91	Івасенко Ілля	2006-01-01	II	ЗПЖ	СК	Хімченко С.В.	80
92	Овраменко Богдан	2005-01-01	I	ЗПЖ	СК	Куксов О.С., Тагіров Р.Б.	80
93	Алімов Алім	2006-01-01	I	ЗПЖ	ДНМ	Ненько О.М., Атамасов В..	92
94	Кеясидинов Руслан	2005-01-01	I	ЗПЖ	ДНМ	Ненько О.М., Атамасов В.	92
95	Лісняк Ярослав	2005-11-01	МС	ЗПЖ	СК	Хімченко С.В.	92
96	Бойчук Орест	2006-12-01	I	ІФ	МОН	Шулепа Г. Угринчук М.	45
97	Василів Максим	2007-01-01	I	ІФ	МОН	Семенишин Р., Кравченко М.А.	45
98	Солоджук Дмитро	2005-01-01	I	ІФ	МОН	Кірілов Ю.О., Гаврилко В.	45
99	Куриляк Ростислав	2007-01-01	I	ІФ	МОН	Шулепа Г. Семак Л.	48
100	Литвинець Віктор	2007-01-01	I	ІФ	МОН	Кірілов Ю.О.,Слюсаренко С.	48
101	Шокалюк Андрій	2006-01-01	КМС	ІФ	КЛС	Гаврилко В.І Курилюк В.	48
102	Шкетик Ілля	2007-01-01	КМС	ІФ	МОН	Семак Л. Угринчук М.	51

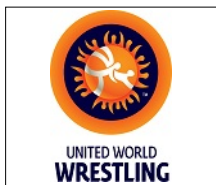

Чемпіонат України з вільної боротьби серед юнаків та дівчат (2005-2006 р.н.)

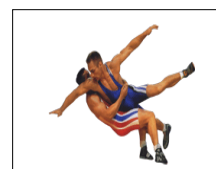

ЗАРЕЄСТРОВАНІ БОРЦІ

Київ, 2021-11-09 - 2021-11-12

Вільна боротьба

№	Ім'я	Д.Н.	Роз	Область	ФСТ	Тренер	Вага
103	Липей Вадим	2005-01-01	КМС	ІФ	МОН	Кравченко М.А., Семенишин Р.Д.	55
104	Павлишен Андрій	2007-01-01	I	ІФ	МОН	Кучма А.О., Петрів І.	55
105	Савчук Максим	2005-08-20	I	ІФ	МОН	Кучма А., Петрів І.	60
106	Стрипко Юліан	2006-01-01	КМС	ІФ	КЛС	Курилюк І., Борчук Р.	65
107	Футумайчук Дмитро	2006-01-01	I	ІФ	МОН	Угринчук М., Васишин І.	71
108	Рудик Максим	2005-01-01	I	ІФ	МОН	Кравченко М.А., Семенишин Р.	80
109	Тенча Олександр	2006-01-01	КМС	ІФ	МОН	Джапарідзе Г., Слюсаренко С.	92
110	Мороз Владислав	2007-01-01	I	ІФ	МОН	Крупа І.	110
111	Цивінський Іван	2007-01-01	I	КИЇВ	МОН	Клішта А.О., Шяркшнас Б.Й.	48
112	Лазаренко Андрій	2005-12-25	I	КИЇВ	МОН	Галаган О.А., Галаган А.П.	51
113	Стрелец Никита	2007-01-01	II	КИЇВ	УНА	Свіріденко В.І.	51
114	Батарон Захар	2006-01-01	I	КИЇВ	МОН	Нікіфоров О.О., Захарук О.В.	55
115	Маркарян Арсен	2005-01-01	КМС	КИЇВ	МОН	Маркарян Г...	55
116	Іванов Давид	2007-01-01	I	КИЇВ	МОН	Галаган О.А.	60
117	Ляховецький Дмитро	2006-01-01	I	КИЇВ	УНА	Свіріденко В.І., Титюник В.А.	60
118	Ткаченко Володимир	2006-01-01	I	КИЇВ	МОН	Галаган О.А., Кравець І.Д.	60
119	Арістов Тимофій	2005-01-01	I	КИЇВ	МОН	Телькова Г.Ю.	65
120	Батарон Ярослав	2006-01-01	I	КИЇВ	МОН	Нікіфоров О.О., Захарук О.В.	65
121	Вовкогон Ігор	2005-01-01	I	КИЇВ	МОН	Харенко О.М.	65
122	Кабанець Ілля	2007-01-01	I	КИЇВ	МОН	Телькова Г.Ю.	65
123	Коссе Артур	2006-01-01	I	КИЇВ	МОН	Маркарян Г..., Лутава В.І.	65
124	Філіпович Марк	2005-01-01	I	КИЇВ	МОН	Гайдаманчук С.С., Вязметінов А.В.	65
125	Арістов Федір	2006-01-01	I	КИЇВ	МОН	Телькова Г.Ю.	71
126	Готфрід Ріхард	2005-01-01	I	КИЇВ	МОН	Готфрід С.М.	71
127	Дзюбенко Захар	2006-01-01	I	КИЇВ	МОН	Готфрід С.М., Галаган О.А.	71
128	Марковець Віталій	2005-03-20	I	КИЇВ	МОН	Парчук І.І., Захарук О.В.	71
129	Мохненко Дмитро	2005-01-01	I	КИЇВ	МОН	Харенко О.М.	71
130	Сальніков Артем	2005-01-01	I	КИЇВ	МОН	Телькова Г.Ю.	71
131	Аліханов Василь	2007-01-01	I	КИЇВ	МОН	Маркарян Г..., Лутава В.І.	80
132	Антипчук Максим	2006-01-01	I	КИЇВ	МОН	Телькова Г.Ю.	80
133	Коваленко Артем	2005-01-01	I	КИЇВ	УНА	Свіріденко В.І., Галаган О.А.	80
134	Удод Максим	2006-01-01	I	КИЇВ	УНА	Свіріденко В.І.	80
135	Чічкало Данило	2006-01-01	I	КИЇВ	МОН	Харенко О.М., Клишта А.О.	92
136	Чічкало Назар	2006-01-01	I	КИЇВ	МОН	Клішта А.О., Харенко О.М.	92
137	Аракелян Юліан	2007-01-01	I	КО	МОН	Губренюк С.В.	45



Чемпіонат України з вільної боротьби серед юнаків та дівчат (2005-2006 р.н.)

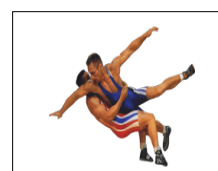

ЗАРЕЄСТРОВАНІ БОРЦІ

Київ, 2021-11-09 - 2021-11-12

Вільна боротьба

№	Ім'я	Д.Н.	Роз	Область	ФСТ	Тренер	Вага
138	Бойчук Іван	2006-12-01	I	КО	МОН	Ратушняк С.М., Кушнір М.М.	45
139	Велієв Тамірлан	2007-01-01	II	КО	МОН	Музиченко В.В., Мазуркевич О.В.	45
140	Ліхацький Данило	2007-01-01	I	КО	МОН	Галаган О.А., Ампілогов А.В.	45
141	Клепак Дмитро	2005-01-01	I	КО	МОН	Одинак С.Т., Губренюк С.В.	48
142	Бабич Олександр	2006-10-03	I	КО	МОН	Плісенко С.А., Зайцев А.М.	51
143	Мавридіс Марсело	2007-01-01	I	КО	МОН	Губренюк С.В., Ампілогов А.В.	51
144	Стрижков Назар	2007-01-01	I	КО	МОН	Андрєєв І.С.	51
145	Баланчівадзе Давид	2006-01-01	II	КО	МОН	Мазуркевич О.В.	55
146	Глобенко Ігор	2005-09-21	КМС	КО	МОН	Старинський О.М.	55
147	Оксюк Іван	2006-01-01	КМС	КО	МОН	Ясиневич А.К., Ампілогов	55
148	Пижов Роман	2007-01-01	II	КО	МОН	Музиченко В.В., Мазуркевич О.В.	55
149	Кульбако Ярослав	2005-01-01	I	КО	МОН	Савченко В.І.	60
150	Мельников Гліб	2006-01-01	I	КО	МОН	Гуральський А.А.	60
151	Опанасенко Данило	2006-06-21	КМС	КО	МОН	Галаган О.А., Кушнір М.М.	60
152	Пиртик Олексій	2006-01-01	I	КО	МОН	Андрєєв І.С.	60
153	Погорілий Сергій	0007-02-11	I	КО	МОН	Гуральський А.А., Андрєєв І.С.	60
154	Гаргелик Михайло	2007-01-01	I	КО	МОН	Мельник О.С.	65
155	Гриб Арсеній	2007-01-01	II	КО	МОН	Музиченко В.В., Мазуркевич О.В.	65
156	Коваленко Денис	2006-01-01	I	КО	МОН	Кващук Ю.В.	65
157	Мнушкін Антон	2006-01-01	I	КО	МОН	Ампілогов А.В., Губринюк С.В.	65
158	Магомедханов Мурат	2006-01-01	КМС	КО	МОН	Борисенко В.П., Губренюк С.В.	71
159	Нечипоренко Богдан	2006-01-01	II	КО	МОН	Мазуркевич О.В., Музиченко В.В.	71
160	Черешенко Олександр	2005-05-11	КМС	КО	МОН	Гудз І.П.Ампілогов А.	71
161	Чобану Микита	2005-01-01	II	КО	МОН	Андрєєв І.С. Гуральський А.	71
162	Остапенко Віктор	2005-01-01	I	КО	МОН	Андрєєв І.С. Гуральський А.	80
163	Семчук Павло-Захар	2006-01-01	КМС	КО	МОН	Губренюк С.В.	80
164	Утєшев Данило	2005-01-01	I	КО	МОН	Губринюк С. Борисенко П.	80
165	Шелковенко Григорій	2006-01-01	I	КО	МОН	Гуральський А.А., Андрєєв І.С.	80
166	Воробйов Едуард	2006-01-01	I	КО	МОН	Ампілогов А.В., Губренюк С.В.	110
167	Мурач Микита	2005-01-01	I	КО	МОН	Ампілогов А.В., Кушнір М.М.	110
168	Швець Роман	2006-01-01	I	КО	МОН	Гібертаєв Р.	110
169	Білець Роман	2007-08-17	I	ЛВ	МОН	Раковський В.Г., Рибак І.С.	45

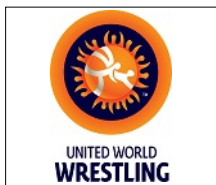

Чемпіонат України з вільної боротьби серед юнаків та дівчат (2005-2006 р.н.)

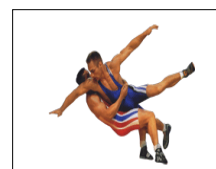

ЗАРЕЄСТРОВАНІ БОРЦІ

Київ, 2021-11-09 - 2021-11-12

Вільна боротьба

№	Ім'я	Д.Н.	РОЗ	Область	ФСТ	Тренер	Вага
170	Дмитришин Роман	2006-01-01	КМС	ЛВ	МОН	Рибак І.С., Раковський В.Г.	45
171	Корнілов Володимир	2005-01-01	КМС	ЛВ	ДНМ	Гуляк В.Г., Глібенко В.В.	48
172	Мелень Михайло	2006-11-20	I	ЛВ	СПК	Вуйцик Я..	48
173	Гончар Віталій	2005-09-20	МС	ЛВ	СПК	Слюсаренко С.С., Пукіш М.М.	55
174	Костенюк Анатолій	2007-01-01	I	ЛВ	ДНМ	Питлюк Т.Б., Дух І.Г.	55
175	Прохоров Тимофій	2006-06-08	I	ЛВ	СПК	Троць А.С.	55
176	Цап Віталій	2005-01-01	I	ЛВ	СПК	Вуйцик Я..	55
177	Галушка Тимур	2006-04-08	I	ЛВ	СПК	Купнір А.А., Глібенко В.В.	60
178	Кіт Руслан	2006-01-01	КМС	ЛВ	МОН	Вовк І.В.Слюсаренко С.	60
179	Штойко Олексій	2006-01-01	КМС	ЛВ	КЛС	Питлюк Т.Б., Глібенко В.В.	60
180	Глуцак Юліан	2005-01-01	I	ЛВ	СПК	Троць А.С.	65
181	Голубник Микола	2005-01-01	I	ЛВ	СПК	Ткачишин С.І.	65
182	Куціль Максим	2006-01-01	КМС	ЛВ	МОН	Рибак І.С., Раковський В.Г.	65
183	Данилюк Дмитро	2006-01-01	I	ЛВ	ДНМ	Білоус В.О., Глібенко В.В.	71
184	Михайлишин Сергій	2005-01-01	КМС	ЛВ	МОН	Кірілов Ю.О., Глібенко В.В.	71
185	Васьківський Павло	2005-01-01	КМС	ЛВ	КЛС	Питлюк Т. Дух І.	80
186	Горох Єгор	2006-03-10	КМС	ЛВ	МОН	Негода В..Слюсаренко С.	80
187	Степчук Влад	2005-01-01	КМС	ЛВ	ДНМ	Бучок М., Глібенко В.В.	110
188	Карплюк Ігор	2006-01-01	I	МИК	МОН	Самсонов О.	45
189	Мальцев Іван	2007-01-01	I	МИК	ДНМ	Антоненко О.А.	45
190	Руденко Максим	2006-01-01	I	МИК	ДНМ	Самсонов О.	51
191	Акіф'єв Максим	2005-01-01	I	МИК	ДНМ	Самсонов О.	55
192	Сиваєв Сергій	2006-01-01	I	МИК	ДНМ	Самсонов О.М.	60
193	Шаповал Андрій	2005-01-01	I	МИК	СК	Антоненко О.А.	65
194	Бабков Вячеслав	2006-01-01	I	МИК	СК	Самсонов О.	71
195	Бельмега Богдан	2004-01-01	КМС	МИК	ДНМ	Самсонов О.	71
196	Саватєєв Олександр	2006-01-01	I	МИК	СК	Самсонов О.	71
197	Луда Данило	2006-01-01	I	МИК	МОН	Антоненко О.А.	80
198	Веліксар Максим	2006-07-24	I	ОД	МОН	Петков І.І., Ябанджі Г.-.	45
199	Гросу Максим	2006-01-01	КМС	ОД	МОН	Пенов С.П., Петков І.І.	45
200	Олійник Денис	2007-01-01	КМС	ОД	МОН	Калак Г. Ябанджі Г.-.	45
201	Переверза Юрій	2007-01-01	I	ОД	МОН	Славов М..Герасименко А.	45
202	Ромащенко Володимир	2006-01-01	I	ОД	МОН	Терзі С.В.,Ярим В.	45
203	Карабєцький Олександр	2006-01-01	I	ОД	МОН	Карабаджак П.Ф., Казанжи Ф.І.	51
204	Абаржи Микита	2005-01-01	КМС	ОД	МОН	Карабаджак П. Петков А.І.	55
205	Аркуша Данил	2006-01-01	I	ОД	МОН	Семьонкіна В.	55
206	Грамадік Георгій	2007-01-01	I	ОД	МОН	Галюров В.І.	55

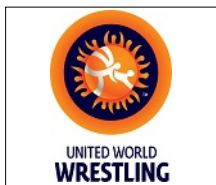

Чемпіонат України з вільної боротьби серед юнаків та дівчат (2005-2006 р.н.)

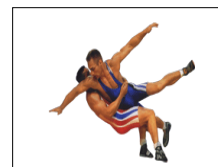

ЗАРЕЄСТРОВАНІ БОРЦІ

Київ, 2021-11-09 - 2021-11-12

Вільна боротьба

№	Ім'я	Д.Н.	Роз	Область	ФСТ	Тренер	Вага
207	Мінчев Степан	2007-01-01	I	ОД	МОН	Галюров В.І.	55
208	Стоматов Іван	2005-01-01	КМС	ОД	МОН	Ябанжи Г., Петков А.І.	55
209	Терзі Микола	2006-01-01	КМС	ОД	МОН	Петков А.І. Ябанжи Г.	55
210	Баранов Олег	2007-01-01	I	ОД	МОН	Галюров В.І.	60
211	Кацун Артем	2006-01-01	I	ОД	МОН	Васильєв В., Петков І.	60
212	Лозан Владислав	2005-01-01	I	ОД	МОН	Веремійчук В.М., Кушнір О.І.	60
213	Паскарь Ярослав	2007-01-01	I	ОД	МОН	Веремійчук В.М.	60
214	Устич Богдан	2005-01-01	КМС	ОД	МОН	Галюров В.І., Петков А.І.	60
215	Велісар Дмитро	2005-01-01	КМС	ОД	МОН	Велісар А.Д. Петков І.	65
216	Дюльгерев Данило	2006-01-01	I	ОД	МОН	Терзі С.В., Ярим В.В.	65
217	Ісмалов Гусейн	2006-01-01	I	ОД	МОН	Шишман С.К., Єфтені В.І.	65
218	Кедик Петро	2005-07-02	I	ОД	УНА	Єфтені В.І., Шишман С.К.	65
219	Маленков Микола	2005-01-01	I	ОД	МОН	Петков І.І. Ябанжи Г.	65
220	Бакланов Артем	2005-01-01	I	ОД	МОН	Веремійчук В.М.	71
221	Кіслев Михайло	2005-10-11	I	ОД	МОН	Галюров В.І.	71
222	Кондур Імір	2006-01-01	I	ОД	МОН	Славов М., Герасименко А.	71
223	Курепін Кирило	2007-01-01	I	ОД	МОН	Ябанжи Г. Петков А.І.	71
224	Маленков Віталій	2005-01-01	I	ОД	МОН	Єфтені В.І. Шишман С.	71
225	Маленков Олександр	2005-01-01	I	ОД	МОН	Шишман С.К., Єфтені В.І.	71
226	Панаєтов Владислав	2005-01-01	I	ОД	МОН	Славов М., Герасименко А.	71
227	Пастухов Анатолій	2005-01-01	I	ОД	МОН	Єфтені В.І. Шишман С.	71
228	Булавченко Юрій	2005-01-01	I	ОД	МОН	Єфтені В.І. Шишман С.	80
229	Веретельний Владислав	2006-01-01	I	ОД	СК	Славов М., Герасименко А.	80
230	Караман Андрій	2006-01-01	I	ОД	МОН	Веремійчук В.М.,	80
231	Ковальчук Дмитро	2005-01-01	I	ОД	МОН	Веремійчук В.М.	80
232	Левченко Максим	0005-01-01	I	ОД	МОН	Веремійчук В.М.	80
233	Ханієв Магді	2006-01-01	I	ОД	МОН	Башняк В.І.	80
234	Маленков Радіон	2006-01-01	КМС	ОД	МОН	Єщенко А.С.	92
235	Пальжок Михайло	2006-01-01	I	ОД	МОН	Галюров В.І.	92
236	Чилик Олександр	2005-01-01	I	ОД	СК	Герасименко А., Славов М.	92
237	Ніколов Ігор	2005-01-01	I	ОД	МОН	Галюров В.І.	110
238	Добровольський Іван	2007-01-01	I	ПЛТ	КЛС	Блацак І.Ф., Блацак О.О.	45
239	Чорновіл Владислав	2005-01-01	I	ПЛТ	КЛС	Мусяченко Є.С., Блацак І.Ф.	45
240	Тягло Данило	2005-01-01	I	ПЛТ	КЛС	Блацак О.О., Блацак І.Ф.	48
241	Клименко Ярослав	2007-01-01	I	ПЛТ	КЛС	Блацак І.Ф., Блацак О.О.	51

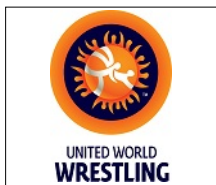

Чемпіонат України з вільної боротьби серед юнаків та дівчат (2005-2006 р.н.)

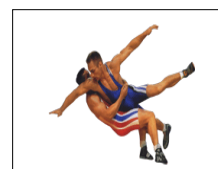

ЗАРЕЄСТРОВАНІ БОРЦІ

Київ, 2021-11-09 - 2021-11-12

Вільна боротьба

№	Ім'я	Д.Н.	Роз	Область	ФСТ	Тренер	Вага
242	Мононько Ярослав	2006-01-01	I	ПЛТ	КЛС	Тарасенко Г.В., Пономарьов В.В.	51
243	Луговий Павло	2006-01-01	I	ПЛТ	КЛС	Блащак І.Ф.Маркарян Ш.М.	55
244	Мякенький Тимофій	2007-01-01	I	ПЛТ	МОН	Блащак І.Ф., Блащак О.О.	55
245	Олексієнко Богдан	2006-01-01	КМС	ПЛТ	КЛС	Пономарьов В.В., Табакін А.І.	60
246	Супрун Євген	2006-01-01	I	ПЛТ	МОН	Тарасенко Г.В.	60
247	Коленко Денис	2005-01-01	I	ПЛТ	КЛС	Ільченко В.М., Пономарьов В.І.	65
248	Олійник Богдан	2006-01-01	КМС	ПЛТ	КЛС	Пономарьов В.В., Табакін А.І.	65
249	Прижимов Іван	2006-01-01	I	ПЛТ	КЛС	Блащак І.Ф. Маркарян Ш.	71
250	Юсов Тимур	2005-01-01	КМС	ПЛТ	КЛС	Пономарьов В.В., Табакін А.І.	71
251	Соколовський Максим	2006-01-01	I	ПЛТ	КЛС	Ільченко В.М.	80
252	Улітько Максим	2006-01-01	I	ПЛТ	СК	Слинько В.В.	80
253	Гаркушенко Владислав	2007-01-01	КМС	РВН	КЛС	Руденко В.В.	48
254	Бурлака Вадим	2006-01-24	I	РВН	МОН	Ілюсь І.	55
255	Васильчук Дмитро	2005-05-19	I	РВН	МОН	Васильчук В.В.	55
256	Ковалевич Олександр	2005-04-29	I	РВН	МОН	Васильчук В.В.	60
257	Степанов Сергій	2006-01-01	I	РВН	МОН	Яковець Т.С., Кайда Д.В.	60
258	Коробов Іван	2006-01-11	КМС	РВН	МОН	Кайда Д.В., Яковець Т.С.	71
259	Юпаткін Іван	2005-11-29	I	РВН	МОН	Яковець Т.С., Кайда Д.В.	71
260	Нездоймишев Олег	2007-01-01	I	СУМ	МОН	Лемешенко Р.В.	45
261	Худяков Володимир	2006-01-01	I	СУМ	МОН	Скворча С.К.	48
262	Прихожай Едуард	2006-01-01	I	СУМ	СК	Льяшенко О.Є.Козирь С.	51
263	Дрига Богдан	2006-01-01	I	СУМ	МОН	Карпов О.Є.	60
264	Серещенко Матвій	2006-01-01	I	СУМ	МОН	Карпов О.Є.	60
265	Срібняк Данило	2006-01-01	I	СУМ	МОН	Мурачов В.В., Єрофєєв І.	65
266	Ткаченко Роман	2006-01-01	I	СУМ	МОН	Карпов О.Є.	65
267	Гріценко Данило	2007-01-01	I	СУМ	МОН	Лемешенко Р.В.	71
268	Шкромада Дмитро	2006-01-01	I	СУМ	МОН	Мурачов В.В., Єрофєєв І.	71
269	Драбюк Тарас	2007-01-01	I	ТРН	МОН	Красовський В.А.	45
270	Вінтонович Ілля	2007-01-01	КМС	ТРН	МОН	Шафранський О.Г., Захарук О.В.	48
271	Бовтун Назар	2007-01-01	I	ТРН	МОН	Борисевич О., Захарук О.В.	51
272	Тісногуз Артем	2006-01-01	КМС	ТРН	МОН	Антонюк Р.О., Недокіс С.В.	51
273	Хариш Владислав	2007-01-01	КМС	ТРН	МОН	Король П.Є., Захарук О.В.	51
274	Антощук Владислав	2006-01-01	I	ТРН	МОН	Антонюк Р.О., Антонюк А.Р.	55

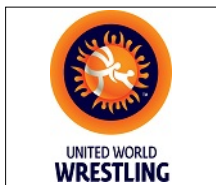

Чемпіонат України з вільної боротьби серед юнаків та дівчат (2005-2006 р.н.)

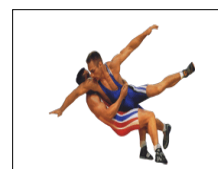

ЗАРЕЄСТРОВАНІ БОРЦІ

Київ, 2021-11-09 - 2021-11-12

Вільна боротьба

№	Ім'я	Д.Н.	Роз	Область	ФСТ	Тренер	Вага
275	Коритко Богдан	2006-01-01	I	ТРН	МОН	Антонюк Р.О., Антонюк А.Р.	55
276	Хомутов Михайло	2006-01-01	I	ТРН	МОН	Пархалюк В.М.	55
277	Тихий Єгор	2006-01-01	I	ТРН	МОН	Лозинський І.А.	60
278	Швидкий Вадим	2006-01-01	КМС	ТРН	МОН	Король П.Є., Захарук О.В.	60
279	Беліченко Юрій	2005-01-01	КМС	ТРН	МОН	Красовський В.А.	65
280	Чугайовський Сергій	2005-01-01	I	ТРН	МОН	Антонюк Р.О., Слюсаренко Р.О.	65
281	Дячук Юрій	2006-01-01	КМС	ТРН	МОН	Шафранський О.Г., Захарук О.В.	80
282	Котик Степан	2005-01-01	КМС	ТРН	МОН	Перхалюк М. Уруський Л.	80
283	Люкманов Олександр	2005-01-01	I	ТРН	МОН	Антонюк Р.О., Антонюк А.Р.	80
284	Пожогін Владислав	2005-01-01	КМС	ТРН	МОН	Король П.Є., Захарук О.В.	110
285	Валерський Назар	2007-01-01	I	ХМЛ	МОН	Костинюк В.В., Глібенко В.В.	45
286	Овсюк Артем	2007-01-01	II	ХМЛ	МОН	Бланарь С.Р., Слюсаренко С.	51
287	Бедрак Володимир	2006-01-01	II	ХМЛ	МОН	Бланарь С.Р., Тарадай М.П.	55
288	Пронак Роман	2007-01-01	II	ХМЛ	МОН	Бланарь С.Р., Тарадай М.П.	55
289	Калараш Святослав	2005-01-01	II	ХМЛ	МОН	Тарадай М.П., Омельчук С.П.	60
290	Лисий Іван	2005-01-01	КМС	ХМЛ	МОН	Дячок Ю.М., Пилипчук Л.В.	65
291	Маланчук Олексій	2006-01-01	II	ХМЛ	МОН	Тарадай М.П., Бланарь С.Р.	71
292	Морозов Костянтин	2005-01-01	II	ХМЛ	МОН	Личак В.Г.	71
293	Судобіцький Артем	2006-01-01	II	ХМЛ	МОН	Тарадай М.П., Бланарь С.Р.	71
294	Назаров Анатолій	2006-01-01	I	ХМЛ	МОН	Бланарь С.Р., Тарадай М.П.	80
295	Полянський Микита	2006-01-01	II	ХМЛ	МОН	Бланарь С.Р., Тарадай М.П.	80
296	Карецький Олександр	2005-01-01	II	ХМЛ	МОН	Рудіч О..	92
297	Задоянчук Костянтин	2005-01-01	КМС	ХМЛ	МОН	Дячок Ю.М., Пилипчук Л.В.	110
298	Кожухар Юрій	2005-01-01	КМС	ХМЛ	МОН	Костинюк В.В.	110
299	Беженов Тимофій	2007-01-01	I	ХРК	ДНМ	Пономарьов В.В., Заяц О.О.	45
300	Дерядченко Максим	2007-01-01	I	ХРК	СПК	Ченцов М.Ф.	45
301	Дерядченко Кирило	2007-01-01	I	ХРК	СПК	Ченцов М.Ф.	45
302	Бороган Віктор	2006-01-01	I	ХРК	ДНМ	Назаров О.О.	48
303	Берділа Данило	2007-01-01	I	ХРК	ДНМ	Алієв Р.А., Заяц О.О.	51
304	Лобуренко Іван	2006-01-01	I	ХРК	ДНМ	Товкач Р.В., Заяц О.О.	51
305	Сарієв Микита	2007-01-01	I	ХРК	ДНМ	Тарасов Є.О., Назаров О.О.	51
306	Мартюшев Артем	2006-01-27	КМС	ХРК	ДНМ	Химченко С.В., Заяц О.О.	55

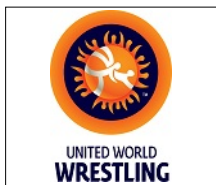

Чемпіонат України з вільної боротьби серед юнаків та дівчат (2005-2006 р.н.)

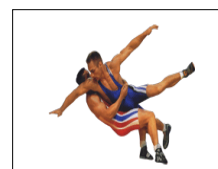

ЗАРЕЄСТРОВАНІ БОРЦІ

Київ, 2021-11-09 - 2021-11-12

Вільна боротьба

№	Ім'я	Д.Н.	РОЗ	Область	ФСТ	Тренер	Вага
307	Гросу Богдан	2005-01-01	КМС	ХРК	ДНМ	Федина С.В., Заяц О.О.	60
308	Керімов Раміл	2005-01-01	I	ХРК	ДНМ	Жуков В.І., Назаров О.О.	65
309	Курбанов Марат	2006-01-01	I	ХРК	ДНМ	Головко К.Т., Заяц О.О.	65
310	Лукашев Тимур	2007-01-01	I	ХРК	ДНМ	Дмитроченко О.В., Заяц О.О.	65
311	Твердохліб Максим	2006-04-08	I	ХРК	МОН	Іліметов А. Несповитий В.	65
312	Товкач Орест	2006-01-01	I	ХРК	ДНМ	Слинько В.В., Заяц О.О.	65
313	Фурман Дмитро	2006-01-01	I	ХРК	МОН	Іліметов А.Р., Манучарян Г.А.	65
314	Швайка Нікіта	2005-01-01	I	ХРК	ДНМ	Караєв І.М., Заяц О.О.	65
315	Каневський Нікіта	2005-08-02	КМС	ХРК	ДНМ	Некрасов С.С., Заяц о.О.	71
316	Луговий Максим	2006-01-01	I	ХРК	МОН	Некрасов Д.В., Манучарян Г.А.	71
317	Алігулієв Гасан	2005-01-03	I	ХРК	МОН	Толстой А.В., Манучарян Г.А.	80
318	Алієв Мусеїф	2005-01-01	I	ХРК	СПК	Ченцов М.Ф., Заяц О.О.	80
319	Іващенко Степан	2005-01-01	КМС	ХРК	ДНМ	Товкач Р.В., Заяц О.О.	80
320	Лінке Михайло	2005-07-01	I	ХРК	МОН	Толстой А.В., Манучарян Г.А.	80
321	Бутаєв Максим	2005-01-01	КМС	ХРК	СПК	Ченцов М.Ф., Заяц О.О.	92
322	Рячко Микита	2005-01-01	I	ХРК	СПК	Буднік І.О., Євтифіїв А.С.	92
323	Луценко Владислав	2005-01-01	I	ХРК	ДНМ	Слинько В.В., Заяц О.О.	110
324	Тропов Ігор	2006-01-01	I	ХРС	КЛС	Мірошніченко А.І.Бевзюк Є.	45
325	Меметов Едем	2006-01-01	I	ХРС	КЛС	Нам О.М.	48
326	Половінкін Данііл	2005-01-01	МС	ХРС	КЛС	Перерва А.В. Бевзюк Є.	51
327	Захарчук Дмитро	2005-01-01	I	ХРС	КЛС	Перерва А.В. Бевзюк Є.	55
328	Куртосманов Ідріс	2005-01-01	I	ХРС	СПК	Нам О.М.	55
329	Рахмаков Богдан	2005-01-01	I	ХРС	КЛС	Бевзюк Є.В. Іванов Є.	55
330	Семидоцький Максим	2005-01-01	I	ХРС	КЛС	Бевзюк Є.В., Мешков А.П.	60
331	Яцковський Владислав	2005-01-01	МС	ХРС	КЛС	Мешков А.П.Бевзюк Є.	60
332	Халілов Марат	2006-01-01	I	ХРС	КЛС	Нам О.М.	65
333	Мусієнко Євген	2006-01-01	I	ХРС	СПК	Нам О.М. Іванов Є.	71
334	Чибічик Іван	2005-01-01	I	ХРС	КЛС	ЦІОМАШКО В...Думбай М.	71
335	Бальжик Данило	2006-01-01	I	ХРС	КЛС	Бевзюк Є.В.	80
336	Ващенко Артем	2005-01-01	I	ХРС	КЛС	Перерва А.В.	92
337	Татарченко Вадим	2006-01-01	I	ХРС	КЛС	Мешков А.П.	92

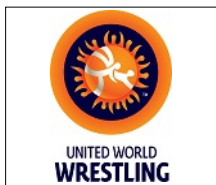

Чемпіонат України з вільної боротьби серед юнаків та дівчат (2005-2006 р.н.)

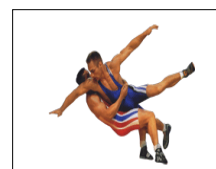

ЗАРЕЄСТРОВАНІ БОРЦІ

Київ, 2021-11-09 - 2021-11-12

Вільна боротьба

№	Ім'я	Д.Н.	Роз	Область	ФСТ	Тренер	Вага
338	Андрієць Валентин	2006-01-01	КМС	ХРС	КЛС	ЦІОМАШКО В..., Гера К.М.	110
339	Скірда Ілля	2005-01-01	I	ХРС	КЛС	Мешков А.П.	110
340	Бессонов Назарій	2006-10-25	I	ЧНГ	ДНМ	Феденко Д.	48
341	Куліков Владислав	2007-08-05	I	ЧНГ	ДНМ	Єзєєв М.А.	60
342	Синявський Єгор	2006-06-26	I	ЧНГ	ДНМ	Єзєєв М.А.	65
343	Забаштанський Микита	2006-07-31	II	ЧНГ	ДНМ	Єзєєв М.А.	80
344	Скришник Максим	2007-01-01	I	ЧНЦ	МОН	Одинак С.Т.	55
345	Баширов Юсіф	2006-01-01	I	ЧНЦ	МОН	Одинак С.	60
346	Візнюк Стас	2006-01-01	I	ЧНЦ	МОН	Одинак С.Т.	65
347	Кречуняк Єгор	2006-01-01	I	ЧНЦ	МОН	Бушуляк М.Д.	71
348	Цемко Лев	2006-01-01	I	ЧНЦ	МОН	Мороз А.Д.	71
349	Ісламгалєєв Едуард	2005-01-01	I	ЧНЦ	МОН	Мороз А.Д.	80
350	Лавренюк Максим	2005-01-01	I	ЧНЦ	МОН	Руденко Р.М.	80
351	Сафроняк Нікіта	2005-01-01	I	ЧНЦ	МОН	Одинак С.Т.	80
352	Мороз Анатолій	2005-06-29	I	ЧРС	СК	Пантелей Ю.	51
353	Каленчук Артем	2006-01-01	I	ЧРС	МОН	Пантелей Ю..	60



Чемпіонат України з вільної боротьби серед юнаків та дівчат (2005-2006 р.н.)

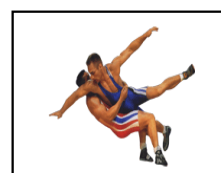

Київ, 2021-11-09 - 2021-11-12

Вільна боротьба : 45 кг

Хід змагань

Кваліфікація			1/16 Фіналу			1/8 Фіналу								
1	Кулаківський Р. (ЖТР)		1	$\frac{3}{6}$	Кулаківський Р. (ЖТР)	$\frac{P_1}{2}$	$\frac{P_2}{4}$	$\frac{P_3}{0}$	1	$\frac{1}{8}$	ЖТР	$\frac{P_1}{6}$	$\frac{P_2}{2}$	$\frac{P_3}{0}$
2	Бойчук Орест(ІФ)		2	$\frac{0}{0}$	Бойчук Орест(ІФ)	$\frac{P_1}{0}$	$\frac{P_2}{0}$	$\frac{P_3}{0}$	3	$\frac{3}{9}$	КО	$\frac{P_1}{6}$	$\frac{P_2}{3}$	$\frac{P_3}{0}$
3	Веліев Тамірлан(КО)		3	$\frac{3}{10}$	Веліев Тамірлан(КО)	$\frac{P_1}{4}$	$\frac{P_2}{6}$	$\frac{P_3}{0}$	6	$\frac{3}{10}$	КО	$\frac{P_1}{4}$	$\frac{P_2}{6}$	$\frac{P_3}{0}$
4	Павлій-Сере Д. (ЗАК)		4	$\frac{1}{2}$	Павлій-Сере Д. (ЗАК)	$\frac{P_1}{1}$	$\frac{P_2}{1}$	$\frac{P_3}{0}$	8	$\frac{1}{5}$	ХМЛ	$\frac{P_1}{5}$	$\frac{P_2}{0}$	$\frac{P_3}{0}$
5	Паращенко О. (ДНЦ)		5	$\frac{0}{0}$	Паращенко О. (ДНЦ)	$\frac{P_1}{0}$	$\frac{P_2}{0}$	$\frac{P_3}{0}$	10	$\frac{3}{4}$	ІФ	$\frac{P_1}{2}$	$\frac{P_2}{2}$	$\frac{P_3}{0}$
6	Ліхачків Данило(КО)		6	$\frac{5}{2}$	Ліхачків Данило(КО)	$\frac{P_1}{2}$	$\frac{P_2}{0}$	$\frac{P_3}{0}$	12	$\frac{0}{0}$	ЛВ	$\frac{P_1}{0}$	$\frac{P_2}{0}$	$\frac{P_3}{0}$
7	Гросу Максим(ОД)		7	$\frac{1}{3}$	Гросу Максим(ОД)	$\frac{P_1}{2}$	$\frac{P_2}{1}$	$\frac{P_3}{0}$	14	$\frac{1}{1}$	ЛВ	$\frac{P_1}{1}$	$\frac{P_2}{0}$	$\frac{P_3}{0}$
8	Валерський Назар(ХМЛ)		8	$\frac{3}{6}$	Валерський Назар(ХМЛ)	$\frac{P_1}{2}$	$\frac{P_2}{4}$	$\frac{P_3}{0}$	15	$\frac{3}{6}$	ДНП	$\frac{P_1}{4}$	$\frac{P_2}{2}$	$\frac{P_3}{0}$
9	Переверза Юрій(ОД)		9	$\frac{1}{2}$	Переверза Юрій(ОД)	$\frac{P_1}{2}$	$\frac{P_2}{0}$	$\frac{P_3}{0}$	17	$\frac{3}{4}$	ХРК	$\frac{P_1}{4}$	$\frac{P_2}{2}$	$\frac{P_3}{0}$
10	Солоджук Дмитро(ІФ)		10	$\frac{3}{8}$	Солоджук Дмитро(ІФ)	$\frac{P_1}{4}$	$\frac{P_2}{4}$	$\frac{P_3}{0}$	20	$\frac{1}{3}$	ДНП	$\frac{P_1}{3}$	$\frac{P_2}{0}$	$\frac{P_3}{0}$
11	Скунц Діоніс(ЗАК)		11	$\frac{1}{3}$	Скунц Діоніс(ЗАК)	$\frac{P_1}{0}$	$\frac{P_2}{3}$	$\frac{P_3}{0}$	22	$\frac{5}{9}$	ПЛТ	$\frac{P_1}{6}$	$\frac{P_2}{3}$	$\frac{P_3}{0}$
12	Білець Роман(ЛВ)		12	$\frac{3}{7}$	Білець Роман(ЛВ)	$\frac{P_1}{4}$	$\frac{P_2}{3}$	$\frac{P_3}{0}$	24	$\frac{0}{0}$	ОД	$\frac{P_1}{0}$	$\frac{P_2}{0}$	$\frac{P_3}{0}$
13	Мальцев Іван(МИК)		13	$\frac{0}{0}$	Мальцев Іван(МИК)	$\frac{P_1}{0}$	$\frac{P_2}{0}$	$\frac{P_3}{0}$	26	$\frac{1}{3}$	ПЛТ	$\frac{P_1}{3}$	$\frac{P_2}{0}$	$\frac{P_3}{0}$
14	Дмитришин Роман(ЛВ)		14	$\frac{4}{10}$	Дмитришин Роман(ЛВ)	$\frac{P_1}{10}$	$\frac{P_2}{0}$	$\frac{P_3}{0}$	27	$\frac{3}{6}$	ОД	$\frac{P_1}{0}$	$\frac{P_2}{6}$	$\frac{P_3}{0}$
15	Краля Прокіп(ДНП)		15	$\frac{4}{10}$	Краля Прокіп(ДНП)	$\frac{P_1}{6}$	$\frac{P_2}{4}$	$\frac{P_3}{0}$	29	$\frac{4}{10}$	ДНЦ	$\frac{P_1}{14}$	$\frac{P_2}{0}$	$\frac{P_3}{0}$
16	Аракелян Юліан(КО)		16	$\frac{0}{0}$	Аракелян Юліан(КО)	$\frac{P_1}{0}$	$\frac{P_2}{0}$	$\frac{P_3}{0}$	30	$\frac{0}{0}$	ДНЦ	$\frac{P_1}{14}$	$\frac{P_2}{0}$	$\frac{P_3}{0}$
17	Дерядченко К. (ХРК)		17	$\frac{4}{10}$	Дерядченко К. (ХРК)	$\frac{P_1}{10}$	$\frac{P_2}{0}$	$\frac{P_3}{0}$	31	$\frac{1}{1}$	Горбачев Денис(ЗПЖ)	$\frac{P_1}{0}$	$\frac{P_2}{1}$	$\frac{P_3}{0}$
18	Нездоймишев Олег(СУМ)		18	$\frac{0}{0}$	Нездоймишев Олег(СУМ)	$\frac{P_1}{0}$	$\frac{P_2}{0}$	$\frac{P_3}{0}$	32	$\frac{0}{0}$	Бойчук Іван(КО)	$\frac{P_1}{0}$	$\frac{P_2}{0}$	$\frac{P_3}{0}$
19	Велікар Максим(ОД)		19	$\frac{0}{0}$	Велікар Максим(ОД)	$\frac{P_1}{0}$	$\frac{P_2}{0}$	$\frac{P_3}{0}$	33	$\frac{4}{10}$	Дерядченко М. (ХРК)	$\frac{P_1}{10}$	$\frac{P_2}{0}$	$\frac{P_3}{0}$
20	Краля Іван(ДНП)		20	$\frac{5}{6}$	Краля Іван(ДНП)	$\frac{P_1}{4}$	$\frac{P_2}{2}$	$\frac{P_3}{0}$						
21	Каршлюк Ігор(МИК)		21	$\frac{0}{0}$	Каршлюк Ігор(МИК)	$\frac{P_1}{0}$	$\frac{P_2}{0}$	$\frac{P_3}{0}$						
22	Чорновіл В. (ПЛТ)		22	$\frac{3}{8}$	Чорновіл В. (ПЛТ)	$\frac{P_1}{4}$	$\frac{P_2}{4}$	$\frac{P_3}{0}$						
23	Василів Максим(ІФ)		23	$\frac{1}{2}$	Василів Максим(ІФ)	$\frac{P_1}{0}$	$\frac{P_2}{2}$	$\frac{P_3}{0}$						
24	Ромашенко В. (ОД)		24	$\frac{3}{7}$	Ромашенко В. (ОД)	$\frac{P_1}{5}$	$\frac{P_2}{2}$	$\frac{P_3}{0}$						
25	Беженів Тимофій(ХРК)		25	$\frac{1}{0}$	Беженів Тимофій(ХРК)	$\frac{P_1}{0}$	$\frac{P_2}{0}$	$\frac{P_3}{0}$						
26	Добровольський І. (ПЛТ)		26	$\frac{4}{11}$	Добровольський І. (ПЛТ)	$\frac{P_1}{6}$	$\frac{P_2}{5}$	$\frac{P_3}{0}$						
27	Олійник Денис(ОД)		27	$\frac{3}{8}$	Олійник Денис(ОД)	$\frac{P_1}{2}$	$\frac{P_2}{6}$	$\frac{P_3}{0}$						
28	Тропов Ігор(ХРС)		28	$\frac{1}{4}$	Тропов Ігор(ХРС)	$\frac{P_1}{4}$	$\frac{P_2}{0}$	$\frac{P_3}{0}$						
29	Кудрявцев Дмитро(ДНЦ)		29	$\frac{4}{10}$	Кудрявцев Дмитро(ДНЦ)	$\frac{P_1}{8}$	$\frac{P_2}{2}$	$\frac{P_3}{0}$						
30	Драбюк Тарас(ТРН)		30	$\frac{0}{0}$	Драбюк Тарас(ТРН)	$\frac{P_1}{0}$	$\frac{P_2}{0}$	$\frac{P_3}{0}$						
31	Горбачев Денис(ЗПЖ)		31	$\frac{1}{1}$	Горбачев Денис(ЗПЖ)	$\frac{P_1}{0}$	$\frac{P_2}{1}$	$\frac{P_3}{0}$						
32	Бойчук Іван(КО)	$\frac{P_1}{0}$ $\frac{P_2}{0}$ $\frac{P_3}{0}$	32	$\frac{0}{0}$	Бойчук Іван(КО)	$\frac{P_1}{0}$	$\frac{P_2}{0}$	$\frac{P_3}{0}$						
33	Дерядченко М. (ХРК)	$\frac{P_1}{10}$ $\frac{P_2}{0}$ $\frac{P_3}{0}$	33	$\frac{3}{5}$	Дерядченко М. (ХРК)	$\frac{P_1}{1}$	$\frac{P_2}{4}$	$\frac{P_3}{0}$						



UNITED WORLD
WRESTLING

Чемпіонат України з вільної боротьби серед юнаків та дівчат (2005-2006 р.н.)

Хід змагань



Вільна боротьба : 45 кг

Київ, 2021-11-09 - 2021-11-12



Класифікація

Місце	Область	Ім'я
1	ДНП	Краля Прокіп
2	ДНЦ	Кудрявцев Дмитро
3	ІФ	Солоджук Дмитро
3	ПЛТ	Чорновіл Владислав
5	КО	Велієв Тамірлан
5	ХРК	Дерядченко Максим
7	ЛВ	Дмитришин Роман
8	КО	Ліхацький Данило
9	ХРК	Дерядченко Кирило
10	ДНП	Краля Іван
11	ОД	Олійник Денис
12	ПЛТ	Добровольський Іван
13	ЖТР	Кулаківський Роман
14	ХМЛ	Валерський Назар
15	ЛВ	Білець Роман
16	ОД	Ромашенко Володимир
17	ХРС	Тронов Ігор
18	ОД	Гросу Максим
19	ЗАК	Скунц Діоніс
20	ІФ	Василів Максим

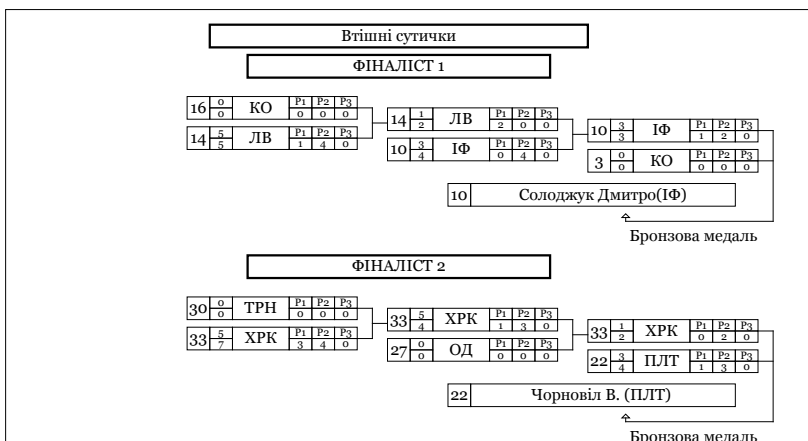

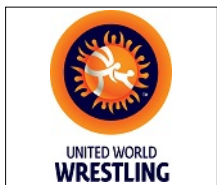

Чемпіонат України з вільної боротьби серед юнаків та дівчат (2005-2006 р.н.)

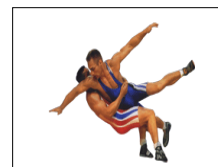

Класифікація

Київ, 2021-11-09 - 2021-11-12

Вільна боротьба : 45 кг

1 - Золото



КРАЛЯ Прокіп

2 - Срібло



КУДРЯВЦЕВ Дмитро

3 - Бронза



СОЛОДЖУК Дмитро



ЧОРНОВІЛ Владислав

М	Ж	Ім'я	Д.Н.	Розр.	Область	ФСТ	Тренер
1	15	Краля Прокіп	2007-01-01	I	ДНП	МОН	Пісковий В.М., Захарук О.В.
2	29	Кудрявцев Дмитро	2005-01-01	КМС	ДНЦ	СК	Єфремов М.В., Папаяні Л.А.
3	10	Солоджук Дмитро	2005-01-01	I	ІФ	МОН	Кірілов Ю.О., Гаврилко В.
3	22	Чорновіл Владислав	2005-01-01	I	ПЛТ	КЛС	Мусіяченко Є.С., Блащак І.Ф.
5	3	Велієв Тамірлан	2007-01-01	II	КО	МОН	Музиченко В.В., Мазуркевич О.В.
5	33	Дерядченко Максим	2007-01-01	I	ХРК	СПК	Ченцов М.Ф.
7	14	ДМИТРИШИН Роман	2006-01-01	КМС	ЛВ	МОН	Рибак І.С., Раковський В.Г.
8	6	ЛІХАЦЬКИЙ Данило	2007-01-01	I	КО	МОН	Галаган О.А., Ампілогов А.В.
9	17	ДЕРЯДЧЕНКО Кирило	2007-01-01	I	ХРК	СПК	Ченцов М.Ф.
10	20	КРАЛЯ Іван	2008-01-01	I	ДНП	МОН	Пісковий В.М.
11	27	ОЛІЙНИК Денис	2007-01-01	КМС	ОД	МОН	Калак Г. Ябанджі Г.-.
12	26	ДОБРОВОЛЬСЬКИЙ Іван	2007-01-01	I	ПЛТ	КЛС	Блащак І.Ф., Блащак О.О.
13	1	КУЛАКІВСЬКИЙ Роман	2007-01-01	КМС	ЖТР	МОН	Федорчук О.Є.
14	8	ВАЛЕРСЬКИЙ Назар	2007-01-01	I	ХМЛ	МОН	Костинюк В.В., Глібенко В.В.
15	12	БЛЕЦЬ Роман	2007-08-17	I	ЛВ	МОН	Раковський В.Г., Рибак І.С.
16	24	РОМАЩЕНКО Володимир	2006-01-01	I	ОД	МОН	Терзі С.В., Ярим В.
17	28	ТРОПОВ Ігор	2006-01-01	I	ХРС	КЛС	Мірошніченко А.І.Бевзюк Є.



Чемпіонат України з вільної боротьби серед юнаків та дівчат (2005-2006 р.н.)

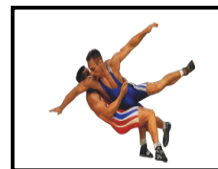

Класифікація

Київ, 2021-11-09 - 2021-11-12

Вільна боротьба : 45 кг

М	Ж	Ім'я	Д.Н.	Розр.	Область	ФСТ	Тренер
18	7	ГРОСУ Максим	2006-01-01	КМС	ОД	МОН	Пенов С.П., Петков І.І.
19	11	СКУНЦ Діоніс	2006-01-01	I	ЗАК	ДНМ	Мірошниченко Д.О., Глібенко В.
20	23	ВАСИЛІВ Максим	2007-01-01	I	ІФ	МОН	Семеншин Р., Кравченко М.А.
21	9	ПЕРЕВЕРЗА Юрій	2007-01-01	I	ОД	МОН	Славов М..Герасименко А.
22	4	ПАВЛІЙ-СЕГЕ Денис	2006-01-01	I	ЗАК	ДНМ	Мірошниченко Д.О., Глібенко В.
23	31	ГОРБАЧЕВ Денис	2007-01-01	I	ЗПЖ	СПК	Кірпіньов Г.В.
24	25	БЕЖЕНОВ Тимофій	2007-01-01	I	ХРК	ДНМ	Пономарьов В.В., Заяц О.О.
25	5	ПАРАЩЕНКО Олександр	2007-01-01	I	ДНЦ	УНА	Веремієнко О.
26	2	БОЙЧУК Орест	2006-12-01	I	ІФ	МОН	Шулепа Г. Угринчук М.
27	19	ВЕЛІКСАР Максим	2006-07-24	I	ОД	МОН	Петков І.І., Ябанджі Г.-.
28	21	КАРПЛЮК Ігор	2006-01-01	I	МИК	МОН	Самсонов О.
29	32	БОЙЧУК Іван	2006-12-01	I	КО	МОН	Ратушняк С.М., Кушнір М.М.
29	18	НЕЗДОЙМИШЕВ Олег	2007-01-01	I	СУМ	МОН	Лемешенко Р.В.
31	13	МАЛЬЦЕВ Іван	2007-01-01	I	МИК	ДНМ	Антоненко О.А.
32	16	АРАКЕЛЯН Юліан	2007-01-01	I	КО	МОН	Губренюк С.В.
33	30	ДРАБЮК Тарас	2007-01-01	I	ТРН	МОН	Красовський В.А.



Чемпіонат України з вільної боротьби серед юнаків та дівчат (2005-2006 р.н.)

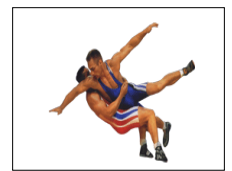

Хід змагань

Київ, 2021-11-09 - 2021-11-12

Вільна боротьба : 48 кг

Кваліфікація		1/8 Фіналу		1/4 Фіналу		1/2 Фіналу		Фінал	
1	Клепак Дмитро (КО)	1	КО	1	КО	3	ХРК	3	ХРК
2	Куриляк Ростислав (ІФ)	2	ІФ	2	ІФ	5	ЛВ	5	ЛВ
3	Бороган Віктор (ХРК)	3	ХРК	3	ХРК	11	ІФ	11	ІФ
4	Цивінський Іван (КИЇВ)	4	КИЇВ	11	ІФ	11	ІФ	11	ІФ
5	Корнілов Володимир (ЛВ)	5	ЛВ	11	ІФ	11	ІФ	11	ІФ
6	Меметов Едем (ХРС)	6	ХРС	11	ІФ	11	ІФ	11	ІФ
7	Гуцол Олександр (ДНП)	7	ДНП	11	ІФ	11	ІФ	11	ІФ
8	Худяков Володимир (СУМ)	8	СУМ	11	ІФ	11	ІФ	11	ІФ
9	Храмов Назар (ДНП)	9	ДНП	11	ІФ	11	ІФ	11	ІФ
10	Гаркушенко В. (РВН)	10	РВН	11	ІФ	11	ІФ	11	ІФ
11	Шокалюк Андрій (ІФ)	11	ІФ	11	ІФ	11	ІФ	11	ІФ
12	Маслов Артем (ЗПЖ)	12	ЗПЖ	11	ІФ	11	ІФ	11	ІФ
13	Тягло Данило (ПЛТ)	13	ПЛТ	11	ІФ	11	ІФ	11	ІФ
14	Шевченко Андрій (ДНЦ)	14	ДНЦ	11	ІФ	11	ІФ	11	ІФ
15	Кармазін Данило (ДНЦ)	15	ДНЦ	11	ІФ	11	ІФ	11	ІФ
16	Бессонов Назарій (ЧНГ)	16	ЧНГ	11	ІФ	11	ІФ	11	ІФ
17	Литвинець Віктор (ІФ)	17	ІФ	11	ІФ	11	ІФ	11	ІФ
18	Мельник Михайло (ЛВ)	18	ЛВ	11	ІФ	11	ІФ	11	ІФ
19	Багірян Йосиф (ДНЦ)	19	ДНЦ	11	ІФ	11	ІФ	11	ІФ
20	Вінтонович Ілля (ТРН)	20	ТРН	11	ІФ	11	ІФ	11	ІФ

Класифікація

Місце	Область	Ім'я
1	ХРК	Бороган Віктор
2	ІФ	Шокалюк Андрій
3	ЛВ	Корнілов Володимир
3	РВН	Гаркушенко В.
5	ІФ	Куриляк Ростислав
5	ТРН	Вінтонович Ілля
7	ПЛТ	Тягло Данило
8	ІФ	Литвинець Віктор
9	ДНП	Гуцол Олександр
10	ДНЦ	Кармазін Данило
11	КО	Клепак Дмитро
12	ЗПЖ	Маслов Артем
13	ЛВ	Мельник Михайло
14	ХРС	Меметов Едем
14	СУМ	Худяков Володимир
14	ДНП	Храмов Назар
14	ДНЦ	Шевченко Андрій
14	КИЇВ	Цивінський Іван
19	ЧНГ	Бессонов Назарій
20	ДНЦ	Багірян Йосиф

Втішні сутички	
ФІНАЛІСТ 1	
4	КИЇВ
2	ІФ
5 Корнілов Володимир (ЛВ)	
Бронзова медаль	
ФІНАЛІСТ 2	
12	ЗПЖ
10	РВН
20	
10 Гаркушенко В. (РВН)	
Бронзова медаль	

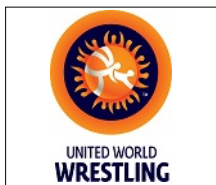

Чемпіонат України з вільної боротьби серед юнаків та дівчат (2005-2006 р.н.)

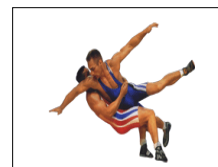

Класифікація

Київ, 2021-11-09 - 2021-11-12

Вільна боротьба : 48 кг

1 - Золото



БОРОГАН Віктор

2 - Срібло



ШОКАЛЮК Андрій

3 - Бронза



КОРНІЛОВ Володимир ГАРКУШЕНКО Владислав

М	Ж	Ім'я	Д.Н.	Розр.	Область	ФСТ	Тренер
1	3	Бороган Віктор	2006-01-01	I	ХРК	ДНМ	Назаров О.О.
2	11	Шокалюк Андрій	2006-01-01	КМС	ІФ	КЛС	Гаврилко В.І, Курилюк В.
3	5	Корнілов Володимир	2005-01-01	КМС	ЛВ	ДНМ	Гуляк В.Г., Глібенко В.В.
3	10	Гаркушенко Владислав	2007-01-01	КМС	РВН	КЛС	Руденко В.В.
5	2	Куриляк Ростислав	2007-01-01	I	ІФ	МОН	Шулепа Г. Семак Л.
5	20	Вінтонович Ілля	2007-01-01	КМС	ТРН	МОН	Шафранський О.Г., Захарук О.В.
7	13	ТЯГЛО Данило	2005-01-01	I	ПЛТ	КЛС	Блацак О.О., Блацак І.Ф.
8	17	ЛИТВИНЕЦЬ Віктор	2007-01-01	I	ІФ	МОН	Кірілов Ю.О., Слюсаренко С.
9	7	ГУЦОЛ Олександр	2006-01-01	I	ДНП	МОН	Пісковий В.М., Захарук О.
10	15	КАРМАЗІН Данило	2006-01-01	I	ДНЦ	СК	Попов С., Папуш М..
11	1	КЛЕПАК Дмитро	2005-01-01	I	КО	МОН	Одинак С.Т., Губренюк С.В.
12	12	МАСЛОВ Артем	2007-01-01	I	ЗПЖ	СК	Тагіров Р.Б., Зіновев О.Л.
13	18	МЕЛЕНЬ Михайло	2006-11-20	I	ЛВ	СПК	Вуйцик Я..
14	6	МЕМЕТОВ Едем	2006-01-01	I	ХРС	КЛС	Нам О.М.
14	8	ХУДЯКОВ Володимир	2006-01-01	I	СУМ	МОН	Скворча С.К.
14	9	ХРАМОВ Назар	2007-01-01	I	ДНП	ДНМ	Гаюн Ю.А., Гетьман С.С.
14	14	ШЕВЧЕНКО Андрій	2007-01-01	I	ДНЦ	МОН	Склярченко ..
18	4	ЦИВІНСЬКИЙ Іван	2007-01-01	I	КИЇВ	МОН	Клішта А.О., Шяркинас Б.Й.

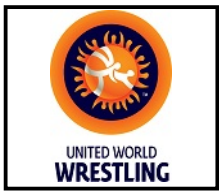

**Чемпіонат України з вільної боротьби серед юнаків
та дівчат (2005-2006 р.н.)**



Класифікація

Київ, 2021-11-09 - 2021-11-12

Вільна боротьба : 48 кг

<i>М</i>	<i>Ж</i>	<i>Ім'я</i>	<i>Д.Н.</i>	<i>Розр.</i>	<i>Область</i>	<i>ФСТ</i>	<i>Тренер</i>
19	16	БЕССОНОВ Назарій	2006-10-25	I	ЧНГ	ДНМ	Феденко Д.
20	19	БАГИРЯН Йосиф	2005-01-01	II	ДНЦ	МОН	Леончук В.



Чемпіонат України з вільної боротьби серед юнаків та дівчат (2005-2006 р.н.)

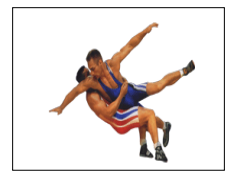

Хід змагань

Київ, 2021-11-09 - 2021-11-12

Вільна боротьба : 51 кг

Кваліфікація			1/8 Фіналу			1/4 Фіналу			1/2 Фіналу			Фінал		
1	Бовтун Назар (ТРН)		1	ТРН	P1 P2 P3	2	3	ТРН	P1 P2 P3	2	5	ТРН	P1 P2 P3	
							4							
2	Тісногуз Артем (ТРН)		2	ТРН	P1 P2 P3	6	4	ДНЦ	P1 P2 P3	6	0	ДНЦ	P1 P2 P3	
							10							
3	Хариш Владислав (ТРН)		3	ТРН	P1 P2 P3	7	0	ХРС	P1 P2 P3	6	0	ДНЦ	P1 P2 P3	
							11							
4	Мавридіс Марсело (КО)		4	КО	P1 P2 P3	11	3	ХРК	P1 P2 P3	13	5	ІФ	P1 P2 P3	
							6							
5	Захарчук Артем (ЖТР)	P1 P2 P3	6	ДНЦ	P1 P2 P3	11	0	ХРК	P1 P2 P3	13	5	ІФ	P1 P2 P3	
							17							
6	Цвігун Дмитро (ДНЦ)	P1 P2 P3	7	ХРС	P1 P2 P3	17	0	МИК	P1 P2 P3	13	4	ІФ	P1 P2 P3	
							20							
7	Половінкін Данііл (ХРС)	P1 P2 P3	10	ДНЦ	P1 P2 P3	20	1	ЗПЖ	P1 P2 P3	21	3	Шевченко Артем (ДНП)	P1 P2 P3	
							17							
8	Клименко Ярослав (ПЛТ)	P1 P2 P3	11	ХРК	P1 P2 P3	17	0	МИК	P1 P2 P3	21	0	ДНП	P1 P2 P3	
							21							
9	Нестерпний Сергій (ДНЦ)	P1 P2 P3	13	ІФ	P1 P2 P3	21	0	ДНП	P1 P2 P3	23	4	Мохоцько Ярослав (ПЛТ)	P1 P2 P3	
							23							
10	Присянюк Олексій (ДНЦ)	P1 P2 P3	16	ЧРС	P1 P2 P3	23	0	ПЛТ	P1 P2 P3	24	1	Тесмінецький Іван (ВНЦ)	P1 P2 P3	
							26							
11	Берділа Данило (ХРК)	P1 P2 P3	17	МИК	P1 P2 P3	26	0	ЗПЖ	P1 P2 P3	25	1	Лобуренко Іван (ХРК)	P1 P2 P3	
							28							
12	Стрижков Назар (КО)	P1 P2 P3	13	ІФ	P1 P2 P3	28	5	ХМЛ	P1 P2 P3	26	4	Максимчук Богдан (ЗПЖ)	P1 P2 P3	
							28							
13	Шкетик Ілля (ІФ)	P1 P2 P3	17	МИК	P1 P2 P3	28	5	ХМЛ	P1 P2 P3	27	0	Бабич Олександр (КО)	P1 P2 P3	
							28							
14	Прихожай Едуард (СУМ)	P1 P2 P3	13	ІФ	P1 P2 P3	28	4	ХМЛ	P1 P2 P3	28	4	Овсюк Артем (ХМЛ)	P1 P2 P3	
15	Стрелец Никита (КИЇВ)	P1 P2 P3	13	ІФ	P1 P2 P3	28	4	ХМЛ	P1 P2 P3					
16	Мороз Анатолій (ЧРС)	P1 P2 P3	13	ІФ	P1 P2 P3									
17	Руденко Максим (МИК)	P1 P2 P3	13	ІФ	P1 P2 P3									
18	Сарієв Микита (ХРК)	P1 P2 P3	13	ІФ	P1 P2 P3									
19	Лазаренко Андрій (КИЇВ)	P1 P2 P3	13	ІФ	P1 P2 P3									
20	Сидоров Костянтин (ЗПЖ)	P1 P2 P3	13	ІФ	P1 P2 P3									
21	Шевченко Артем (ДНП)	P1 P2 P3	13	ІФ	P1 P2 P3									
22	Карабецький О. (ОД)	P1 P2 P3	13	ІФ	P1 P2 P3									
23	Мохоцько Ярослав (ПЛТ)	P1 P2 P3	13	ІФ	P1 P2 P3									
24	Тесмінецький Іван (ВНЦ)	P1 P2 P3	13	ІФ	P1 P2 P3									
25	Лобуренко Іван (ХРК)	P1 P2 P3	13	ІФ	P1 P2 P3									
26	Максимчук Богдан (ЗПЖ)	P1 P2 P3	13	ІФ	P1 P2 P3									
27	Бабич Олександр (КО)	P1 P2 P3	13	ІФ	P1 P2 P3									
28	Овсюк Артем (ХМЛ)	P1 P2 P3	13	ІФ	P1 P2 P3									

Класифікація

Місце	Область	Ім'я
1	ІФ	Шкетик Ілля
2	ТРН	Тісногуз Артем
3	ДНЦ	Цвігун Дмитро
3	ХМЛ	Овсюк Артем
5	ТРН	Хариш Владислав
5	МИК	Руденко Максим
7	ДНП	Шевченко Артем
8	ХРК	Берділа Данило
9	ЧРС	Мороз Анатолій
10	СУМ	Прихожай Едуард
11	ПЛТ	Мохоцько Ярослав
12	ХРС	Половінкін Данііл
13	ЗПЖ	Максимчук Богдан
14	ЗПЖ	Сидоров Костянтин
15	ДНЦ	Присянюк Олексій
16	КИЇВ	Лазаренко Андрій
16	ОД	Карабецький О.
18	ДНЦ	Нестерпний Сергій
19	ХРК	Сарієв Микита
20	ВНЦ	Тесмінецький Іван
21	ХРК	Лобуренко Іван
22	КО	Стрижков Назар
23	КИЇВ	Стрелец Никита
24	ЖТР	Захарчук Артем
25	ПЛТ	Клименко Ярослав
26	КО	Мавридіс Марсело
27	КО	Бабич Олександр
28	ТРН	Бовтун Назар

Втішні сутички		
ФІНАЛІСТ 1		
1	ТРН	P1 P2 P3
3	ТРН	P1 P2 P3
6 Цвігун Дмитро (ДНЦ)		
Бронзова медаль		
ФІНАЛІСТ 2		
14	СУМ	P1 P2 P3
16	ЧРС	P1 P2 P3
17	МИК	P1 P2 P3
28	ХМЛ	P1 P2 P3
28 Овсюк Артем (ХМЛ)		
Бронзова медаль		

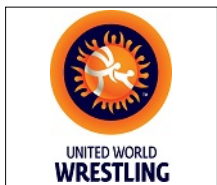

Чемпіонат України з вільної боротьби серед юнаків та дівчат (2005-2006 р.н.)

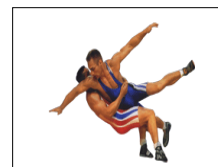

Класифікація

Київ, 2021-11-09 - 2021-11-12

Вільна боротьба : 51 кг

1 - Золото



ШКЕТИК Ілля

2 - Срібло



ТІСНОГУЗ Артем

3 - Бронза



ЦВІГУН Дмитро



ОВСЮК Артем

М	Ж	Ім'я	Д.Н.	Розр.	Область	ФСТ	Тренер
1	13	Шкетик Ілля	2007-01-01	КМС	ІФ	МОН	Семак Л. Угринчук М.
2	2	Тісногуз Артем	2006-01-01	КМС	ТРН	МОН	Антонюк Р.О., Недокіс С.В.
3	6	Цвігун Дмитро	2006-01-01	КМС	ДНЦ	УНА	Захарук О.Жданов В.М.
3	28	Овсюк Артем	2007-01-01	II	ХМЛ	МОН	Бланарь С.Р., Слюсаренко С.
5	3	Хариш Владислав	2007-01-01	КМС	ТРН	МОН	Король П.Є., Захарук О.В.
5	17	Руденко Максим	2006-01-01	I	МИК	ДНМ	Самсонов О.
7	21	ШЕВЧЕНКО Артем	2006-01-01	КМС	ДНП	ДНМ	Гліметов А.Р. Гаюн Ю.
8	11	БЕРДІЛА Данило	2007-01-01	I	ХРК	ДНМ	Алієв Р.А., Заяц О.О.
9	16	МОРОЗ Анатолій	2005-06-29	I	ЧРС	СК	Пантелей Ю.
10	14	ПРИХОЖАЙ Едуард	2006-01-01	I	СУМ	СК	Ільяшенко О.Є.Козирь С.
11	23	МОХОНЬКО Ярослав	2006-01-01	I	ПЛТ	КЛС	Тарасенко Г.В., Пономарьов В.В.
12	7	ПОЛОВІНКІН Данііл	2005-01-01	МС	ХРС	КЛС	Перерва А.В. Бевзюк Є.
13	26	МАКСИМЧУК Богдан	2007-01-01	II	ЗПЖ	СК	Максимчук Є.В.,
14	20	СИДОРОВ Костянтин	2005-11-22	I	ЗПЖ	СПК	Кірпіньов Г.В.
15	10	ПРОСЯНЮК Олексій	2007-01-01	I	ДНЦ	МОН	Єфремов А.С., Єфремов М.В.
16	19	ЛАЗАРЕНКО Андрій	2005-12-25	I	КИЇВ	МОН	Галаган О.А., Галаган А.П.
17	22	КАРАБЕЦЬКИЙ Олександр	2006-01-01	I	ОД	МОН	Карабаджак П.Ф., Казанжи Ф.І.
18	9	НЕСТЕРПНИЙ Сергій	2006-01-01	II	ДНЦ	МОН	Єфремов М.В., Єфремов А.В.

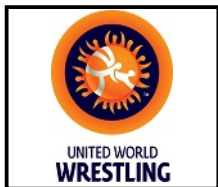

Чемпіонат України з вільної боротьби серед юнаків та дівчат (2005-2006 р.н.)

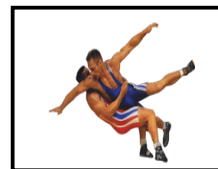

Класифікація

Київ, 2021-11-09 - 2021-11-12

Вільна боротьба : 51 кг

<i>М</i>	<i>Ж</i>	<i>Ім'я</i>	<i>Д.Н.</i>	<i>Розр.</i>	<i>Область</i>	<i>ФСТ</i>	<i>Тренер</i>
19	18	САРІЄВ Микита	2007-01-01	I	ХРК	ДНМ	Тарасов Є.О., Назаров О.О.
20	24	ТЕСМІНЕЦЬКИЙ Іван	2006-01-01	КМС	ВНЦ	КЛС	Гудз І.П.
21	25	ЛОБУРЕНКО Іван	2006-01-01	I	ХРК	ДНМ	Товкач Р.В., Заяц О.О.
22	12	СТРИЖКОВ Назар	2007-01-01	I	КО	МОН	Андреев І.С.
23	15	СТРЕЛЕЦ Никита	2007-01-01	II	КИЇВ	УНА	Свіріденко В.І.
24	5	ЗАХАРЧУК Артем	2007-01-01	I	ЖТР	МОН	Копчук О.В.
25	8	КЛИМЕНКО Ярослав	2007-01-01	I	ПЛТ	КЛС	Блащак І.Ф., Блащак О.О.
26	4	МАВРИДІС Марсело	2007-01-01	I	КО	МОН	Губренюк С.В., Амтілогов А.В.
27	27	БАБИЧ Олександр	2006-10-03	I	КО	МОН	Плісенко С.А., Зайцев А.М.
28	1	БОВТУН Назар	2007-01-01	I	ТРН	МОН	Борисевич О., Захарук О.В.



UNITED WORLD
WRESTLING

Чемпіонат України з вільної боротьби серед юнаків та дівчат (2005-2006 р.н.)

Хід змагань



Вільна боротьба : 55 кг

Київ, 2021-11-09 - 2021-11-12



Класифікація

Місце	Область	Ім'я
1	КО	Оксюк Іван
2	ХРС	Захарчук Дмитро
3	ХРС	Куртосманов Ідріс
3	ОД	Стоматов Іван
5	ОД	Абаржи Микита
5	ХРК	Мартошев Артем
7	ЛВ	Костенюк Анатолій
8	ХМЛ	Пронак Роман
9	ОД	Терзі Микола
10	ОД	Граматік Георгій
11	ДНП	Бєро Сергій
12	ЖТР	Скорик Кирило
13	ЛВ	Гончар Віталій
14	МИК	Акфьєв Максим
15	ПЛТ	Луговий Павло
16	КО	Баланчівадзе Давид
17	КИЇВ	Маркарян Арсен
18	ДНП	Луценко Ростислав
19	ХРС	Рахмаков Богдан
20	КИЇВ	Батарон Захар

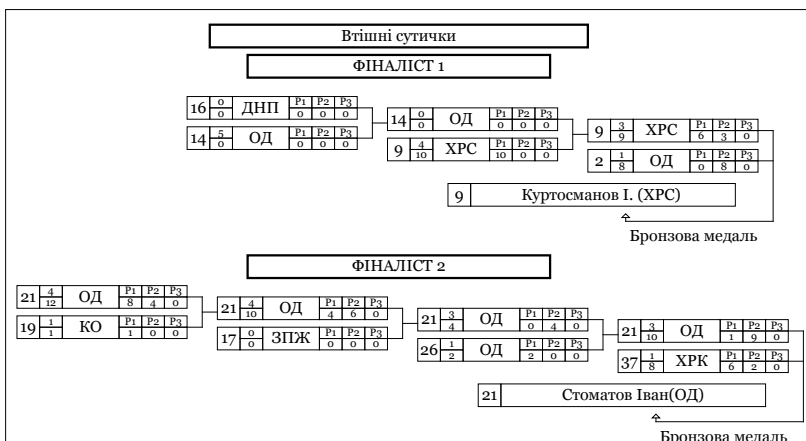



Чемпіонат України з вільної боротьби серед юнаків та дівчат (2005-2006 р.н.)

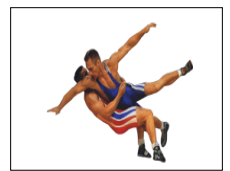

Класифікація

Київ, 2021-11-09 - 2021-11-12

Вільна боротьба : 55 кг

1 - Золото



ОКСЮК Іван

2 - Срібло



ЗАХАРЧУК Дмитро

3 - Бронза



КУРТОСМАНОВ Ідріс



СТОМАТОВ Іван

М	Ж	Ім'я	Д.Н.	Розр.	Область	ФСТ	Тренер
1	20	Оксюк Іван	2006-01-01	КМС	КО	МОН	Ясиневич А.К., Амтілогов
2	15	Захарчук Дмитро	2005-01-01	I	ХРС	КЛС	Перерва А.В. Бевзюк Є.
3	9	Куртосманов Ідріс	2005-01-01	I	ХРС	СПК	Нам О.М.
3	21	Стоматов Іван	2005-01-01	КМС	ОД	МОН	Ябанжи Г., Петков А.І.
5	2	Абаржи Микита	2005-01-01	КМС	ОД	МОН	Карабаджак П. Петков А.І.
5	37	Маргюшев Артем	2006-01-27	КМС	ХРК	ДНМ	Химченко С.В., Заяц О.О.
7	38	КОСТЕНЮК Анатолій	2007-01-01	I	ЛВ	ДНМ	Питлюк Т.Б., Дух І.Г.
8	23	ПРОНАК Роман	2007-01-01	II	ХМЛ	МОН	Бланарь С.Р., Тарадай М.П.
9	26	ТЕРЗІ Микола	2006-01-01	КМС	ОД	МОН	Петков А.І. Ябанжи Г.
10	14	ГРАМАТІК Георгій	2007-01-01	I	ОД	МОН	Галюров В.І.
11	42	БЕРО Сергій	2006-01-01	I	ДНП	ДНМ	Борисенко П..Гаюн Ю.
12	6	СКОРИК Кирило	2005-01-01	I	ЖТР	ДНМ	Ясиневич А.К., Заяц О.О.ю
13	33	ГОНЧАР Віталій	2005-09-20	МС	ЛВ	СПК	Слюсаренко С.С., Пукіш М.М.
14	11	АКІФЬЄВ Максим	2005-01-01	I	МИК	ДНМ	Самсонов О.
15	30	ЛУГОВИЙ Павло	2006-01-01	I	ПЛТ	КЛС	Блацак І.Ф.Маркарян Ш.М.
16	7	БАЛАНЧІВАДЗЕ Давид	2006-01-01	II	КО	МОН	Мазуркевич О.В.
17	29	МАРКАРЯН Арсен	2005-01-01	КМС	КИЇВ	МОН	Маркарян Г...
18	40	ЛУЦЕНКО Ростислав	2006-01-09	I	ДНП	МОН	Безрука М. Лозний О.В.
19	35	РАХМАКОВ Богдан	2005-01-01	I	ХРС	КЛС	Бевзюк Є.В. Іванов Є.
20	4	БАТАРОН Захар	2006-01-01	I	КИЇВ	МОН	Нікіфоров О.О., Захарук О.В.

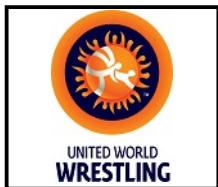

Чемпіонат України з вільної боротьби серед юнаків та дівчат (2005-2006 р.н.)

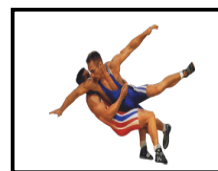

Класифікація

Київ, 2021-11-09 - 2021-11-12

Вільна боротьба : 55 кг

М	Ж	Ім'я	Д.Н.	Розр.	Область	ФСТ	Тренер
21	17	ВАСЬКОВ Данило	2007-01-01	I	ЗПЖ	СК	Тагіров Р.Б., Гриценко Е.В.
22	24	ЛІСКІН Микита	2005-12-03	II	ЗПЖ	СК	Максимчук Є.В.
23	44	ЛИПЕЙ Вадим	2005-01-01	КМС	ІФ	МОН	Кравченко М.А., Семеншин Р.Д.
24	5	КОРИТКО Богдан	2006-01-01	I	ТРН	МОН	Антонюк Р.О., Антонюк А.Р.
25	3	МЯКЕНЬКИЙ Тимофій	2007-01-01	I	ПЛТ	МОН	Блацак І.Ф., Блацак О.О.
26	10	БУРЛАКА Вадим	2006-01-24	I	РВН	МОН	Ілюсь І..
27	45	МІНЧЕВ Степан	2007-01-01	I	ОД	МОН	Галюров В.І.
28	25	СПІЛЬЧАК Дмитро	2007-01-01	I	ДНЦ	СК	Леончук В., Новомлинський Є.М.
29	39	АНТОЩУК Владислав	2006-01-01	I	ТРН	МОН	Антонюк Р.О., Антонюк А.Р.
30	18	ВЛАСЮК Віталій	2005-01-01	I	ЖТР	МОН	Попков В.Ф., Христослов М.А.
31	28	ВАСИЛЬЧУК Дмитро	2005-05-19	I	РВН	МОН	Васильчук В.В.
32	19	ГЛОБЕНКО Ігор	2005-09-21	КМС	КО	МОН	Старинський О.М.
33	8	ЦАП Віталій	2005-01-01	I	ЛВ	СПК	Вуйцик Я..
34	13	ПРОХОРОВ Тимофій	2006-06-08	I	ЛВ	СПК	Троць А.С.
35	31	СКРИПНИК Максим	2007-01-01	I	ЧНЦ	МОН	Одинак С.Т.
36	22	ПАВЛИШЕН Андрій	2007-01-01	I	ІФ	МОН	Кучма А.О., Петрів І..
37	43	АРКУША Данил	2006-01-01	I	ОД	МОН	Семьонкіна В.
38	32	ХОМУТОВ Михайло	2006-01-01	I	ТРН	МОН	Пархалюк В.М.
38	34	ТАЦЕНКО Владислав	2005-01-24	I	ДНП	МОН	Пісковий В.М.
38	36	ГАШИМОВ Сеїдрза	2005-01-01	I	ДНЦ	УНА	Богданова Т.С. Заяц О.
38	41	ПАНЧЕНКО Владислав	2006-01-01	I	ДНЦ	МОН	Слепушкін С.О.
38	1	КИРИЧЕНКО Олександр	2006-01-01	I	ЗПЖ	СК	Тагіров Р.Б., Гриценко Е.В.
38	16	ГАРАЄВ Сабір	2007-01-01	I	ДНП	МОН	Лозний О.В., Безрука М.В.
44	27	ПИЖОВ Роман	2007-01-01	II	КО	МОН	Музиченко В.В., Мазуркевич О.В.
45	12	БЕДРАК Володимир	2006-01-01	II	ХМЛ	МОН	Бланарь С.Р., Тарадай М.П.



Чемпіонат України з вільної боротьби серед юнаків та дівчат (2005-2006 р.н.)

Хід змагань

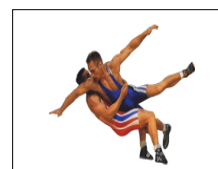

Київ, 2021-11-09 - 2021-11-12

Вільна боротьба : 60 кг



Класифікація

Місце	Область	Ім'я
1	ПЛТ	Олексієнко Богдан
2	ДНЦ	Волков Максим
3	ЛВ	Кіт Руслан
3	ХРС	Яцковський В.
5	ОД	Устич Богдан
5	КО	Погорілий Сергій
7	ДНЦ	Мустафаєв Радіхан
8	ХРС	Семидоцький Максим
9	ЛВ	Галушка Тимур
10	ЗПЖ	Малютін Іван
11	КО	Пиртик Олексій
12	ДНП	Сверидовський Д.
13	ТРН	Тихий Єгор
14	ОД	Паскарь Ярослав
15	ЖТР	Євсович Нікіта
16	ЖТР	Зінкевич Сергій
17	КО	Опанасенко Данило
18	КО	Кульбако Ярослав
19	ХРК	Гросу Богдан
20	ХМЛ	Калараш Святослав

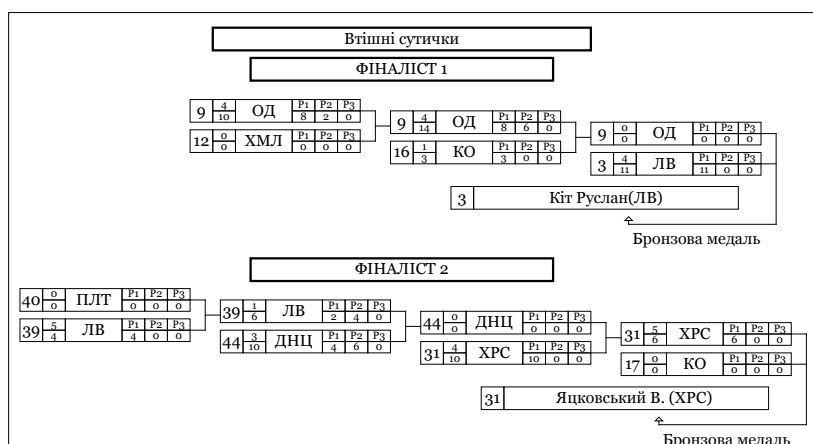



Чемпіонат України з вільної боротьби серед юнаків та дівчат (2005-2006 р.н.)

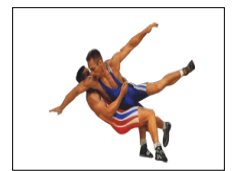

Класифікація

Київ, 2021-11-09 - 2021-11-12

Вільна боротьба : 60 кг

1 - Золото



ОЛЕКСІЄНКО Богдан

2 - Срібло



ВОЛКОВ Максим

3 - Бронза



КІТ Руслан



ЯЦКОВСЬКИЙ Владислав

М	Ж	Ім'я	Д.Н.	Розр.	Область	ФСТ	Тренер
1	10	Олексієнко Богдан	2006-01-01	КМС	ПЛТ	КЛС	Пономарьов В.В., Табакін А.І.
2	41	Волков Максим	2006-01-01	КМС	ДНЦ	УНА	Некрасов Д.В.Нікітенко Н.
3	3	Кіт Руслан	2006-01-01	КМС	ЛВ	МОН	Вовк І.В.Слюсаренко С.
3	31	Яцковський Владислав	2005-01-01	МС	ХРС	КЛС	Мешков А.П.Бевзюк Є.
5	9	Устич Богдан	2005-01-01	КМС	ОД	МОН	Галуров В.І., Петков А.І.
5	17	Погорілий Сергій	0007-02-11	I	КО	МОН	Гуральський А.А., Андреев І.С.
7	44	МУСТАФАЄВ Радіхан	2007-01-01	I	ДНЦ	УНА	Жданов В.Липовий М.
8	8	СЕМИДОЦЬКИЙ Максим	2005-01-01	I	ХРС	КЛС	Бевзюк Є.В., Мешков А.П.
9	39	ГАЛУШКА Тимур	2006-04-08	I	ЛВ	СПК	Кушнір А.А., Глібенко В.В.
10	25	МАЛЮТІН Іван	2007-01-01	I	ЗПЖ	СПК	Кірпинов Г.В.
11	16	ПИРТІК Олексій	2006-01-01	I	КО	МОН	Андреев І.С.
12	37	СВЕРИДОВСЬКИЙ Данило	2005-01-01	КМС	ДНП	ДНМ	Мчелідзе Г.М., Гурчіані Д.О.
13	29	ТИХИЙ Єгор	2006-01-01	I	ТРН	МОН	Лозинський І.А.
14	27	ПАСКАРЬ Ярослав	2007-01-01	I	ОД	МОН	Веремійчук В.М.
15	14	ЄВСОВИЧ Нікіта	2006-01-01	II	ЖТР	МОН	Ткачук О.М.
16	22	ЗІНКЕВИЧ Сергій	2005-01-01	I	ЖТР	МОН	Білоус В.О., Христослов М.А.
17	43	ОПАНАСЕНКО Данило	2006-06-21	КМС	КО	МОН	Галаган О.А., Кушнір М.М.
18	2	КУЛЬБАКО Ярослав	2005-01-01	I	КО	МОН	Савченко В.І.
19	32	ГРОСУ Богдан	2005-01-01	КМС	ХРК	ДНМ	Федина С.В., Заяц О.О.



Чемпіонат України з вільної боротьби серед юнаків та дівчат (2005-2006 р.н.)

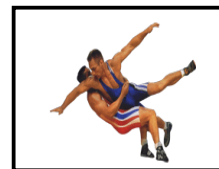

Класифікація

Київ, 2021-11-09 - 2021-11-12

Вільна боротьба : 60 кг

М	Ж	Ім'я	Д.Н.	Розр.	Область	ФСТ	Тренер
20	12	КАЛАРАШ Святослав	2005-01-01	II	ХМЛ	МОН	Тарадай М.П., Омельчук С.П.
21	34	ШТОЙКО Олексій	2006-01-01	КМС	ЛВ	КЛС	Питлюк Т.Б., Глібенко В.В.
22	20	ФІСУН Тарас	2007-01-01	I	ЗПЖ	СК	Фісун С.В.
23	19	САВЧУК Максим	2005-08-20	I	ІФ	МОН	Кучма А., Петрів І.
24	6	БАРАНОВ Олег	2007-01-01	I	ОД	МОН	Галуров В.І.
25	24	КОРНІЛОВ Дмитро	2006-07-19	КМС	ЗПЖ	СПК	Русанов В.О., Зайцев М.М.
26	21	ШВИДКИЙ Вадим	2006-01-01	КМС	ТРН	МОН	Король П.Є., Захарук О.В.
27	18	СТЕПАНОВ Сергій	2006-01-01	I	РВН	МОН	Яковець Т.С., Кайда Д.В.
28	35	КАЛЕНЧУК Артем	2006-01-01	I	ЧРС	МОН	Пантелей Ю..
29	5	КАЦУН Артем	2006-01-01	I	ОД	МОН	Васильєв В., Петков І.
30	38	ЛОЗАН Владислав	2005-01-01	I	ОД	МОН	Веремійчук В.М., Кушнір О.І.
31	28	СИВАЄВ Сергій	2006-01-01	I	МИК	ДНМ	Самсонов О.М.
32	42	БОРИМСЬКИЙ Данііл	2006-01-01	I	ЖТР	МОН	Попков В.Ф., Ямчинський Ю.А.
33	13	ДРАТОВАНІЙ Павло	2006-07-12	I	ВНЦ	ДНМ	Даіаури В.Ш.
34	30	СЕРЕЩЕНКО Матвій	2006-01-01	I	СУМ	МОН	Карпов О.Є.
35	26	ДРИГА Богдан	2006-01-01	I	СУМ	МОН	Карпов О.Є.
36	36	КУЛІКОВ Владислав	2007-08-05	I	ЧНГ	ДНМ	Єзеев М.А.
37	45	КОВАЛЕВИЧ Олександр	2005-04-29	I	РВН	МОН	Васильчук В.В.
38	7	ЛЯХОВЕЦЬКИЙ Дмитро	2006-01-01	I	КИЇВ	УНА	Свіріденко В.І., Титюник В.А.
39	15	ЗАЙЧЕНКО Сергій	2006-01-01	I	ЗАК	МОН	Мірошніченко Д.О.
39	1	МЕЛЬНИКОВ Гліб	2006-01-01	I	КО	МОН	Гуральський А.А.
39	33	ТКАЧЕНКО Володимир	2006-01-01	I	КИЇВ	МОН	Галаган О.А., Кравець І.Д.
39	4	БАШИРОВ Юсіф	2006-01-01	I	ЧНЦ	МОН	Одинак С.
43	11	ІВАНОВ Давид	2007-01-01	I	КИЇВ	МОН	Галаган О.А.
44	23	ЛУЦИК Ілля	2006-01-01	I	ЖТР	МОН	Артелемейчук В.Ф.
45	40	СУПРУН Євген	2006-01-01	I	ПЛТ	МОН	Тарасенко Г.В.



UNITED WORLD
WRESTLING

Київ, 2021-11-09 - 2021-11-12

Чемпіонат України з вільної боротьби серед юнаків та дівчат (2005-2006 р.н.)

Хід змагань

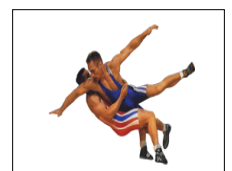

Вільна боротьба : 65 кг

Кваліфікація				1/16 Фіналу				1/8 Фіналу						
1	0	0	0	Кедик Петро(ОД)	F1	F2	F3	0	0	0	0	0	0	0
	0	0	0		F1	F2	F3	0	0	0	0	0	0	0
2	0	0	0	Малєнков Микола(ОД)	F1	F2	F3	0	0	0	0	0	0	0
	0	0	0		F1	F2	F3	0	0	0	0	0	0	0
3	0	0	0	Зубрицький Євген(ДНЦ)	F1	F2	F3	0	0	0	0	0	0	0
	0	0	0		F1	F2	F3	0	0	0	0	0	0	0
4	0	0	0	Срібняк Данило(СУМ)	F1	F2	F3	0	0	0	0	0	0	0
	0	0	0		F1	F2	F3	0	0	0	0	0	0	0
5	0	0	0	Олійник Богдан(ПЛТ)	F1	F2	F3	0	0	0	0	0	0	0
	0	0	0		F1	F2	F3	0	0	0	0	0	0	0
6	0	0	0	Голубник Микола(ЛВ)	F1	F2	F3	0	0	0	0	0	0	0
	0	0	0		F1	F2	F3	0	0	0	0	0	0	0
7	0	0	0	Курбанов Марат(ХРК)	F1	F2	F3	0	0	0	0	0	0	0
	0	0	0		F1	F2	F3	0	0	0	0	0	0	0
8	0	0	0	Глушак Юліан(ЛВ)	F1	F2	F3	0	0	0	0	0	0	0
	0	0	0		F1	F2	F3	0	0	0	0	0	0	0
9	0	0	0	Чугайовський С. (ТРН)	F1	F2	F3	0	0	0	0	0	0	0
	0	0	0		F1	F2	F3	0	0	0	0	0	0	0
10	0	0	0	Чепурнов Андрій(ДНП)	F1	F2	F3	0	0	0	0	0	0	0
	0	0	0		F1	F2	F3	0	0	0	0	0	0	0
11	0	0	0	Лисий Іван(ХМЛ)	F1	F2	F3	0	0	0	0	0	0	0
	0	0	0		F1	F2	F3	0	0	0	0	0	0	0
12	0	0	0	Ємець Дмитро(ДНЦ)	F1	F2	F3	0	0	0	0	0	0	0
	0	0	0		F1	F2	F3	0	0	0	0	0	0	0
13	0	0	0	Синявський Єгор(ЧНГ)	F1	F2	F3	0	0	0	0	0	0	0
	0	0	0		F1	F2	F3	0	0	0	0	0	0	0
14	0	0	0	Візнюк Стас(ЧНЦ)	F1	F2	F3	0	0	0	0	0	0	0
	0	0	0		F1	F2	F3	0	0	0	0	0	0	0
15	0	0	0	Байрамов Анар(ДНП)	F1	F2	F3	0	0	0	0	0	0	0
	0	0	0		F1	F2	F3	0	0	0	0	0	0	0
16	0	0	0	Бескутський Д. (ДНЦ)	F1	F2	F3	0	0	0	0	0	0	0
	0	0	0		F1	F2	F3	0	0	0	0	0	0	0
17	0	0	0	Фурман Дмитро(ХРК)	F1	F2	F3	0	0	0	0	0	0	0
	0	0	0		F1	F2	F3	0	0	0	0	0	0	0
18	0	0	0	Лукашев Тимур(ХРК)	F1	F2	F3	0	0	0	0	0	0	0
	0	0	0		F1	F2	F3	0	0	0	0	0	0	0
19	3	8	0	Коваленко Денис(КО)	F1	F2	F3	0	8	0	0	0	0	0
	1	5	0	Кабанець Ілля(КИЇВ)	F1	F2	F3	6	0	0	0	0	0	0
21	4	14	0	Швайка Нікіта(ХРК)	F1	F2	F3	6	8	0	0	0	0	0
	1	3	0	Арістов Тимофій(КИЇВ)	F1	F2	F3	3	0	0	0	0	0	0
23	0	0	0	Коссе Артур(КИЇВ)	F1	F2	F3	0	0	0	0	0	0	0
	3	4	0	Халілов Марат(ХРС)	F1	F2	F3	4	0	0	0	0	0	0
25	4	10	0	Стришко Юліан(ІФ)	F1	F2	F3	10	0	0	0	0	0	0
	0	0	0	Гаргелік Михайло(КО)	F1	F2	F3	0	0	0	0	0	0	0
27	4	1	0	Товкач Орест(ХРК)	F1	F2	F3	1	0	0	0	0	0	0
	0	0	0	Гриб Арсеній(КО)	F1	F2	F3	0	0	0	0	0	0	0
29	0	0	0	Ткаченко Роман(СУМ)	F1	F2	F3	0	0	0	0	0	0	0
	4	10	0	Беліченко Юрій(ТРН)	F1	F2	F3	4	6	0	0	0	0	0
31	1	11	0	Дюльгеров Данило(ОД)	F1	F2	F3	6	3	0	0	0	0	0
	3	12	0	Керімов Раміл(ХРК)	F1	F2	F3	1	11	0	0	0	0	0
33	3	10	0	Мадатлі Єшгін(ЗПЖ)	F1	F2	F3	8	2	0	0	0	0	0
	1	1	0	Шаповал Андрій(МИК)	F1	F2	F3	1	0	0	0	0	0	0
35	4	10	0	Ісмалов Гусейн(ОД)	F1	F2	F3	10	0	0	0	0	0	0
	0	0	0	Вовкогон Ігор(КИЇВ)	F1	F2	F3	0	0	0	0	0	0	0
37	0	0	0	Філіпович Марк(КИЇВ)	F1	F2	F3	0	0	0	0	0	0	0
	4	10	0	Мнушкін Антон(КО)	F1	F2	F3	10	0	0	0	0	0	0
39	1	1	0	Коленко Денис(ПЛТ)	F1	F2	F3	0	1	0	0	0	0	0
	3	7	0	Твердохліб М. (ХРК)	F1	F2	F3	3	3	0	0	0	0	0
41	4	10	0	Велікар Дмитро(ОД)	F1	F2	F3	10	0	0	0	0	0	0
	0	0	0	Тарасов Антон(ЗПЖ)	F1	F2	F3	0	0	0	0	0	0	0
43	4	10	0	Батарон Ярослав(КИЇВ)	F1	F2	F3	10	0	0	0	0	0	0
	0	0	0	Цимбалюк Тимур(ВНЦ)	F1	F2	F3	0	0	0	0	0	0	0
45	5	14	0	Куціль Максим(ЛВ)	F1	F2	F3	8	6	0	0	0	0	0
	0	0	0	Закрничний Д. (ЗПЖ)	F1	F2	F3	2	6	0	0	0	0	0



Чемпіонат України з вільної боротьби серед юнаків та дівчат (2005-2006 р.н.)

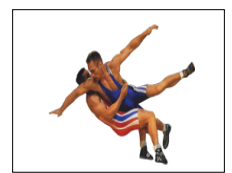

Київ, 2021-11-09 - 2021-11-12

Вільна боротьба : 65 кг

Хід змагань



Класифікація

Місце	Область	Ім'я
1	ДНЦ	Бескутьський Давид
2	ОД	Велисар Дмитро
3	ПЛТ	Олійник Богдан
3	ІФ	Стрипко Юліан
5	ТРН	Чугайовський Сергій
5	ХРК	Твердохліб Максим
7	ОД	Ісмалов Гусейн
8	ХРК	Швайка Нікіта
9	ЧНЦ	Візнюк Стас
10	ОД	Маленков Микола
11	ЛВ	Куцьіль Максим
12	ТРН	Беліченко Юрій
13	ЗПЖ	Мадатлі Єшгін
14	ХРС	Халілов Марат
15	ДНЦ	Зубрицький Євген
16	КИЇВ	Батарон Ярослав
17	КО	Мнушкін Антон
18	ХРК	Курбанов Марат
19	ХРК	Товкач Орест
20	ХРК	Керімов Раміл

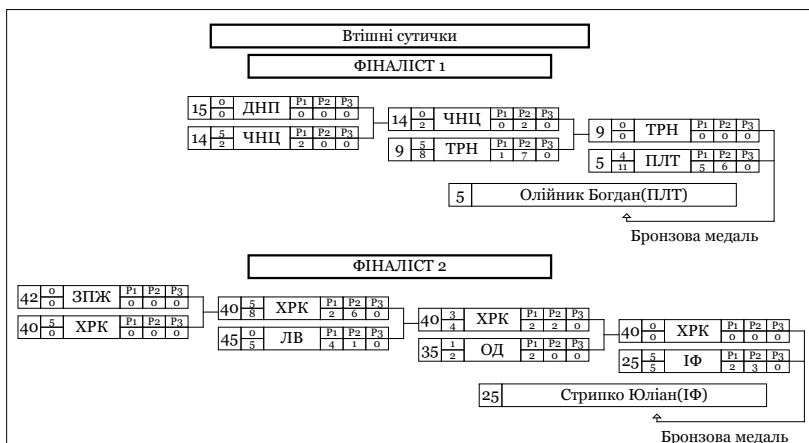

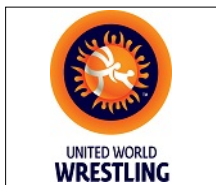

Чемпіонат України з вільної боротьби серед юнаків та дівчат (2005-2006 р.н.)

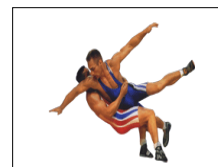

Класифікація

Київ, 2021-11-09 - 2021-11-12

Вільна боротьба : 65 кг

1 - Золото



БЕСКУТЬСЬКИЙ Давид

2 - Срібло



ВЕЛІКСАР Дмитро

3 - Бронза



ОЛІЙНИК Богдан



СТРИПКО Юліан

М	Ж	Ім'я	Д.Н.	Розр.	Область	ФСТ	Тренер
1	16	Бескутьський Давид	2005-04-09	МС	ДНЦ	УНА	Некрасов Д.В.Нікітенко Н.
2	41	Веліксар Дмитро	2005-01-01	КМС	ОД	МОН	Веліксар А.Д.Петков І.
3	5	Олійник Богдан	2006-01-01	КМС	ПЛТ	КЛС	Пономарьов В.В., Табакін А.І.
3	25	Стрипко Юліан	2006-01-01	КМС	ІФ	КЛС	Курилюк І.Борчук Р.
5	9	Чугайовський Сергій	2005-01-01	I	ТРН	МОН	Антонюк Р.О., Слюсаренко Р.О.
5	40	Твердохліб Максим	2006-04-08	I	ХРК	МОН	Ілліметов А. Несповитий В.
7	35	ІСМАЛОВ Гусейн	2006-01-01	I	ОД	МОН	Шішман С.К., Єфтені В.І.
8	21	ШВАЙКА Нікіта	2005-01-01	I	ХРК	ДНМ	Караєв І.М., Заяц О.О.
9	14	ВІЗНЮК Стас	2006-01-01	I	ЧНЦ	МОН	Одинак С.Т.
10	2	МАЛЕНКОВ Микола	2005-01-01	I	ОД	МОН	Петков І.І.Ябанжи Г.
11	45	КУЦІЛЬ Максим	2006-01-01	КМС	ЛВ	МОН	Рибак І.С., Раковський В.Г.
12	30	БЕЛІЧЕНКО Юрій	2005-01-01	КМС	ТРН	МОН	Красовський В.А.
13	33	МАДАТЛІ Єшгін	2006-01-01	I	ЗПЖ	ДНМ	Ненько О.М., Атамасов В.
14	24	ХАЛІЛОВ Марат	2006-01-01	I	ХРС	КЛС	Нам О.М.
15	3	ЗУБРИЦЬКИЙ Євген	2005-01-01	I	ДНЦ	КЛС	Борисенко П.
16	43	БАТАРОН Ярослав	2006-01-01	I	КИЇВ	МОН	Нікіфоров О.О., Захарук О.В.
17	38	МНУШКІН Антон	2006-01-01	I	КО	МОН	Ампілогов А.В., Губринюк С.В.
18	7	КУРБАНОВ Марат	2006-01-01	I	ХРК	ДНМ	Головко К.Т., Заяц О.О.
19	27	ТОВКАЧ Орест	2006-01-01	I	ХРК	ДНМ	Слинько В.В., Заяц О.О.

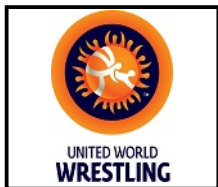

Чемпіонат України з вільної боротьби серед юнаків та дівчат (2005-2006 р.н.)

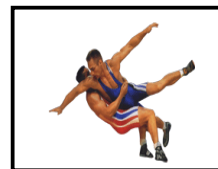

Класифікація

Київ, 2021-11-09 - 2021-11-12

Вільна боротьба : 65 кг

М	Ж	Ім'я	Д.Н.	Розр.	Область	ФСТ	Тренер
20	32	КЕРІМОВ Раміл	2005-01-01	I	ХРК	ДНМ	Жуков В.І., Назаров О.О.
21	18	ЛУКАШЕВ Тимур	2007-01-01	I	ХРК	ДНМ	Дмитроченко О.В., Заяц О.О.
22	19	КОВАЛЕНКО Денис	2006-01-01	I	КО	МОН	Кващук Ю.В.
23	11	ЛИСИЙ Іван	2005-01-01	КМС	ХМЛ	МОН	Дячок Ю.М., Пилипчук Л.В.
24	20	КАБАНЕЦЬ Ілля	2007-01-01	I	КИЇВ	МОН	Телькова Г.Ю.
25	31	ДЮЛЬГЕРОВ Данило	2006-01-01	I	ОД	МОН	Терзі С.В., Ярим В.В.
26	12	ЄМЕЦЬ Дмитро	2007-01-01	I	ДНЦ	УНА	Чурай М.М., Жданов В..
27	22	АРИСТОВ Тимофій	2005-01-01	I	КИЇВ	МОН	Телькова Г.Ю.
28	17	ФУРМАН Дмитро	2006-01-01	I	ХРК	МОН	Гліметов А.Р., Манучарян Г.А.
29	8	ГЛУЩАК Юліан	2005-01-01	I	ЛВ	СПК	Троць А.С.
30	39	КОЛЕНКО Денис	2005-01-01	I	ПЛТ	КЛС	Ільченко В.М., Пономарьов В.І.
31	34	ШАПОВАЛ Андрій	2005-01-01	I	МИК	СК	Антоненко О.А.
32	46	ЗАКРИНИЧНИЙ Денис	2006-01-01	I	ЗПЖ	СК	Тагіров Р.Б., Гриценко Е.В.
33	13	СИНЯВСЬКИЙ Єгор	2006-06-26	I	ЧНГ	ДНМ	Єзеев М.А.
34	4	СРІБНЯК Данило	2006-01-01	I	СУМ	МОН	Мурачов В.В., Єрофеев І..
35	28	ГРИБ Арсеній	2007-01-01	II	КО	МОН	Музиченко В.В., Мазуркевич О.В.
36	23	КОССЕ Артур	2006-01-01	I	КИЇВ	МОН	Маркарян Г..., Лутава В.І.
37	1	КЕДИК Петро	2005-07-02	I	ОД	УНА	Єфтені В.І., Шишман С.К.
37	26	ГАРГЕЛИК Михайло	2007-01-01	I	КО	МОН	Мельник О.С.
37	29	ТКАЧЕНКО Роман	2006-01-01	I	СУМ	МОН	Карпов О.Є.
37	36	ВОВКОГОН Ігор	2005-01-01	I	КИЇВ	МОН	Харенко О.М.
37	37	ФІЛПОВИЧ Марк	2005-01-01	I	КИЇВ	МОН	Гайдаманчук С.С., Вязметінов А.В.
37	42	ТАРАСОВ Анотон	2007-01-01	I	ЗПЖ	УНА	Тілінін С.О.
37	44	ЦИМБАЛЮК Тимур	2006-01-01	I	ВНЦ	ДНМ	Даіаурі В.Ж.
44	10	ЧЕПУРНОВ Андрій	2006-02-06	КМС	ДНП	ДНМ	Подольський О.В. Гаюн Ю.
45	15	БАЙРАМОВ Анар	2005-01-01	I	ДНП	ДНМ	Гаюн Ю.А. Гетьман С.
46	6	ГОЛУБНИК Микола	2005-01-01	I	ЛВ	СПК	Ткачишин С.І.



UNITED WORLD
WRESTLING

Чемпіонат України з вільної боротьби серед юнаків та дівчат (2005-2006 р.н.)

Хід змагань

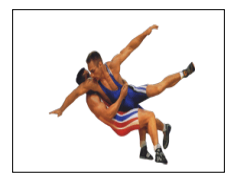

Вільна боротьба : 71 кг

Київ, 2021-11-09 - 2021-11-12



Класифікація

Місце	Область	Ім'я
1	ПЛТ	Юсов Тимур
2	ЛВ	Михайлишин Сергій
3	ОД	Маленков Віталій
3	КО	Магомедханов Мурат
5	ПЛТ	Прижимов Іван
5	ЛВ	Данилюк Дмитро
7	ХРК	Каневський Нікіта
8	ОД	Кондур Імір
9	ЖТР	Назарчук Назар
10	ХМЛ	Морозов Костянтин
11	ХРК	Луговий Максим
12	ДНП	Сверидовський М.
13	ОД	Курепін Кирило
14	КО	Черушенко О.
15	ХМЛ	Маланчук Олексій
16	ДНЦ	Єрохін Глеб
17	МИК	Саватеев Олександр
18	ДНП	Халалев Максим
19	ІФ	Футумайчук Дмитро
20	ЖТР	Сірош Віталій

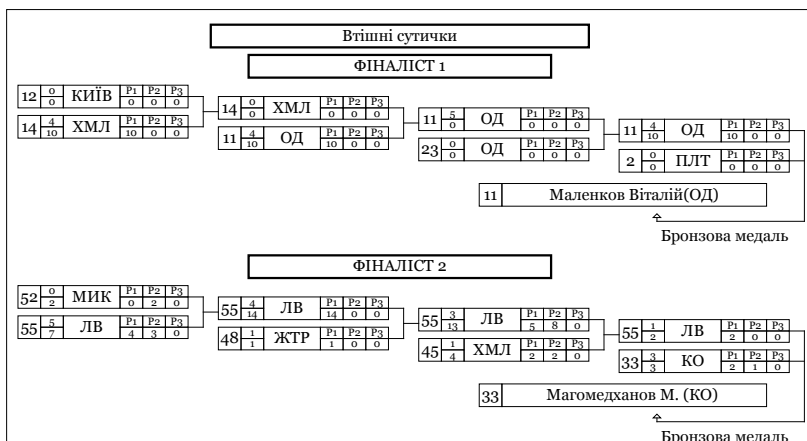



Чемпіонат України з вільної боротьби серед юнаків та дівчат (2005-2006 р.н.)

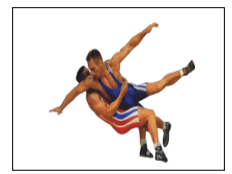

Класифікація

Київ, 2021-11-09 - 2021-11-12

Вільна боротьба : 71 кг

1 - Золото



ЮСОВ Тимур

2 - Срібло



МИХАЙЛИШИН Сергій

3 - Бронза



МАЛЕНКОВ Віталій



МАГОМЕДХАНОВ Мурат

М	Ж	Ім'я	Д.Н.	Розр.	Область	ФСТ	Тренер
1	53	Юсов Тимур	2005-01-01	КМС	ПЛТ	КЛС	Пономарьов В.В., Табакін А.І.
2	13	Михайлишин Сергій	2005-01-01	КМС	ЛВ	МОН	Кірілов Ю.О., Глібенко В.В.
3	11	Маленков Віталій	2005-01-01	I	ОД	МОН	Єфтені В.І. Шишман С.
3	33	Магомедханов Мурат	2006-01-01	КМС	КО	МОН	Борисенко В.П., Губренюк С.В.
5	2	Прижимов Іван	2006-01-01	I	ПЛТ	КЛС	Блацак І.Ф. Маркарян Ш.
5	55	Данилюк Дмитро	2006-01-01	I	ЛВ	ДНМ	Білоус В.О., Глібенко В.В.
7	30	КАНЕВСЬКИЙ Нікіта	2005-08-02	КМС	ХРК	ДНМ	Некрасов С.С., Заяц о.О.
8	23	КОНДУР Імір	2006-01-01	I	ОД	МОН	Славов М.Герасименко А.
9	48	НАЗАРЧУК Назар	2005-01-01	I	ЖТР	МОН	Христосов М.А.
10	45	МОРОЗОВ Костянтин	2005-01-01	II	ХМЛ	МОН	Личак В.Г.
11	18	ЛУГОВИЙ Максим	2006-01-01	I	ХРК	МОН	Некрасов Д.В., Манучарян Г.А.
12	27	СВЕРИДОВСЬКИЙ Микита	2005-01-01	КМС	ДНП	ДНМ	Мчелідзе Г.М., Гурчіані Д.О.
13	42	КУРЕПІН Кирило	2007-01-01	I	ОД	МОН	Ябанжи Г. Петков А.І.
14	36	ЧЕРЕУШЕНКО Олександр	2005-05-11	КМС	КО	МОН	Гудз І.П. Амтілогов А.
15	14	МАЛАНЧУК Олексій	2006-01-01	II	ХМЛ	МОН	Тарадай М.П., Бланарь С.Р.
16	7	ЄРОХІН Глеб	2006-01-01	I	ДНЦ	УНА	Рябовол В.А.
17	4	САВАТЄЄВ Олександр	2006-01-01	I	МИК	СК	Самсонов О.

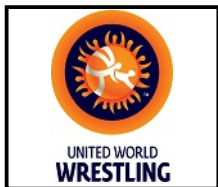

Чемпіонат України з вільної боротьби серед юнаків та дівчат (2005-2006 р.н.)

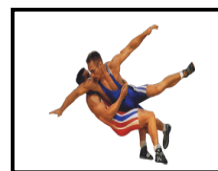

Класифікація

Київ, 2021-11-09 - 2021-11-12

Вільна боротьба : 71 кг

М	Ж	Ім'я	Д.Н.	Розр.	Область	ФСТ	Тренер
18	47	ХАХАЛІВ Максим	2006-01-01	I	ДНП	ДНМ	Мірошніченко А.І.Гаюн Ю.
19	35	ФУТУМАЙЧУК Дмитро	2006-01-01	I	ІФ	МОН	Угринчук М.,Василишин І.
20	25	СІРОШ Віталій	2005-01-01	I	ЖТР	МОН	Козенко Р.В.
21	38	МУСІЄНКО Євген	2006-01-01	I	ХРС	СПК	Нам О.М. Іванов Є.
22	17	НІЯЗОВ Уміт	2006-01-01	I	ДНЦ	УНА	Жданов В.,Липовий
23	6	СУДОБИЦЬКИЙ Артем	2006-01-01	II	ХМЛ	МОН	Тарадай М.П., Бланарь С.Р.
24	20	ПАНАСТОВ Владислав	2005-01-01	I	ОД	МОН	Славов М.,Герасименко А.
25	40	КРЕЧУНЯК Єгор	2006-01-01	I	ЧНЦ	МОН	Бушуляк М.Д.
26	51	МАРКОВЕЦЬ Віталій	2005-03-20	I	КИЇВ	МОН	Парчук І.І., Захарук О.В.
27	28	ШКРОМАДА Дмитро	2006-01-01	I	СУМ	МОН	Мурачов В.В., Єрофеев І.
28	21	МАСЛОВ Дмитро	2005-01-01	I	ЖТР	МОН	Мардоянц Е.Г., Артелемейчук В.Ф.
29	22	ЧОБАНУ Микита	2005-01-01	II	КО	МОН	Андреев І.С. Гуральський А.
30	16	ШАПКІН Богдан	2005-01-01	I	ДНП	ДНМ	Зайцев М.М., Гаюн Ю.А.
31	44	БОГАТЧУК Вадим	2005-04-16	I	ВНЦ	ДНМ	Тросюк С.А., Даіаурі В.Ш.
32	50	МІНЯЙЛО Олександр	2005-01-01	I	ЗПЖ	ДНМ	Ненько О.М., Атамасов В..
33	9	БАБКОВ Вячеслав	2006-01-01	I	МИК	СК	Самсонов О.
34	41	ПАСТУХОВ Анатолій	2005-01-01	I	ОД	МОН	Єфтені В.І. Шишман С.
35	15	ЦЕМКО Лев	2006-01-01	I	ЧНЦ	МОН	Мороз А.Д.
36	1	ГОТФРІД Ріхард	2005-01-01	I	КИЇВ	МОН	Готфрід С.М.
37	5	НЕЧИПОРЕНКО Богдан	2006-01-01	II	КО	МОН	Мазуркевич О.В., Музиченко В.В.
38	8	САЛЬНІКОВ Артем	2005-01-01	I	КИЇВ	МОН	Телькова Г.Ю.
39	24	ЧУЛЕЙ Володимир	2005-01-01	I	ЗАК	МОН	Шайтілаєв І.М., Росоха В.В.
40	19	КОРОБОВ Іван	2006-01-11	КМС	РВН	МОН	Кайда Д.В., Яковець Т.С.
40	10	КІСЛЕВ Михайло	2005-10-11	I	ОД	МОН	Галюров В.І.
42	3	ЗІЛЕЦЬКИЙ Дмитро	2005-03-15	I	ВНЦ	ДНМ	Даіаурі В.Ш., Тросюк С.А.
43	49	ТОВМАЧ Микита	2005-01-01	I	ДНП	МОН	Турчин Ю.В., Бабюк Д.В.
44	52	БЕЛЬМЕГА Богдан	2004-01-01	КМС	МИК	ДНМ	Самсонов О.

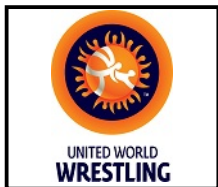

Чемпіонат України з вільної боротьби серед юнаків та дівчат (2005-2006 р.н.)

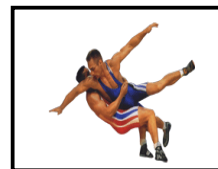

Класифікація

Київ, 2021-11-09 - 2021-11-12

Вільна боротьба : 71 кг

М	Ж	Ім'я	Д.Н.	Розр.	Область	ФСТ	Тренер
45	31	БАКЛАНОВ Артем	2005-01-01	I	ОД	МОН	Веремійчук В.М.
45	32	ЧЕРНИХ Ярослав	2006-01-01	I	ДНЦ	МОН	Єфремов М.В., Єфремов А.В.
47	29	ВАСИЛЬЄВ Давид	2007-01-01	КМС	ДНЦ	УНА	Попов С., Сироедов В.А.
48	46	МОХНЕНКО Дмитро	2005-01-01	I	КИЇВ	МОН	Харенко О.М.
48	54	ДЗЮБЕНКО Захар	2006-01-01	I	КИЇВ	МОН	Готфрід С.М., Галаган О.А.
48	34	ПУГАЧ Євгеній	2006-02-20	I	ВНЦ	КЛС	Біланенко А.С.Гудз І.
48	26	ЮПАТКІН Іван	2005-11-29	I	РВН	МОН	Яковець Т.С., Кайда Д.В.
48	39	МАЛЕННКОВ Олександр	2005-01-01	I	ОД	МОН	Шишман С.К., Єфтені В.І.
53	43	ГРІЦЕНКО Данило	2007-01-01	I	СУМ	МОН	Лемешенко Р.В.
54	37	ЧИБІЧИК Іван	2005-01-01	I	ХРС	КЛС	ЦІОМАШКО В...Думбай М.
55	12	АРИСТОВ Федір	2006-01-01	I	КИЇВ	МОН	Телькова Г.Ю.



UNITED WORLD
WRESTLING

Київ, 2021-11-09 - 2021-11-12

Чемпіонат України з вільної боротьби серед юнаків та дівчат (2005-2006 р.н.)

Хід змагань



Вільна боротьба : 80 кг

Кваліфікація				1/16 Фіналу				1/8 Фіналу			
1	3/3	Котик Степан(ТРН)	F1 P2 P3 2 1 0	1	3/8	Котик Степан(ТРН)	F1 P2 P3 4 4 0	1	0/0	ТРН	F1 P2 P3 0 0 0
2	3/3	Забаштанський М. (ЧНГ)	F1 P2 P3 2 1 0	2	1/6	Забаштанський М. (ЧНГ)	F1 P2 P3 0 6 0	2	0/0	ЧНГ	F1 P2 P3 0 0 0
3	3/3	Назаров Анатолій(ХМЛ)	F1 P2 P3 2 1 0	3	0/0	Назаров Анатолій(ХМЛ)	F1 P2 P3 0 0 0	4	4/10	ЛВ	F1 P2 P3 10 0 0
4	3/3	Васьківський П. (ЛВ)	F1 P2 P3 2 1 0	4	3/2	Васьківський П. (ЛВ)	F1 P2 P3 2 0 0	5	0/11	Соколовський М. (ПЛТ)	F1 P2 P3 7 4 0
5	3/3	Соколовський М. (ПЛТ)	F1 P2 P3 2 1 0	5	0/11	Соколовський М. (ПЛТ)	F1 P2 P3 7 4 0	6	0/10	Полянський М. (ХМЛ)	F1 P2 P3 6 4 0
6	3/3	Полянський М. (ХМЛ)	F1 P2 P3 2 1 0	6	5/10	Полянський М. (ХМЛ)	F1 P2 P3 6 4 0	7	0/0	Остапенко Віктор(КО)	F1 P2 P3 0 0 0
7	3/3	Остапенко Віктор(КО)	F1 P2 P3 2 1 0	7	0/0	Остапенко Віктор(КО)	F1 P2 P3 0 0 0	8	4/10	ЗАК	F1 P2 P3 10 0 0
8	3/3	Сідей Іван(ЗАК)	F1 P2 P3 2 1 0	8	4/10	Сідей Іван(ЗАК)	F1 P2 P3 10 0 0	9	4/10	ЛВ	F1 P2 P3 10 0 0
9	3/3	Горох Єгор(ЛВ)	F1 P2 P3 2 1 0	9	4/11	Горох Єгор(ЛВ)	F1 P2 P3 11 0 0	10	0/0	Гончаров Тімофей(ДНЦ)	F1 P2 P3 0 0 0
10	3/3	Гончаров Тімофей(ДНЦ)	F1 P2 P3 2 1 0	10	0/0	Гончаров Тімофей(ДНЦ)	F1 P2 P3 0 0 0	11	1/12	Данилюк О. (ВЛН)	F1 P2 P3 8 4 0
11	3/3	Данилюк О. (ВЛН)	F1 P2 P3 2 1 0	11	1/12	Данилюк О. (ВЛН)	F1 P2 P3 8 4 0	12	0/0	ОД	F1 P2 P3 0 0 0
12	3/3	Ханієв Магді(ОД)	F1 P2 P3 2 1 0	12	3/17	Ханієв Магді(ОД)	F1 P2 P3 9 8 0	13	0/0	Сищенко О. (ДНЦ)	F1 P2 P3 0 0 0
13	3/3	Сищенко О. (ДНЦ)	F1 P2 P3 2 1 0	13	0/0	Сищенко О. (ДНЦ)	F1 P2 P3 0 0 0	14	4/10	ОД	F1 P2 P3 10 0 0
14	3/3	Булавченко Юрій(ОД)	F1 P2 P3 2 1 0	14	4/10	Булавченко Юрій(ОД)	F1 P2 P3 10 0 0	15	0/0	Івасенко Ілля(ЗПЖ)	F1 P2 P3 0 0 0
15	3/3	Івасенко Ілля(ЗПЖ)	F1 P2 P3 2 1 0	15	0/0	Івасенко Ілля(ЗПЖ)	F1 P2 P3 0 0 0	16	0/0	ПЛТ	F1 P2 P3 0 0 0
16	3/3	Улітько Максим(ПЛТ)	F1 P2 P3 2 1 0	16	4/10	Улітько Максим(ПЛТ)	F1 P2 P3 10 0 0	17	0/0	Караман Андрій(ОД)	F1 P2 P3 0 0 0
17	3/3	Караман Андрій(ОД)	F1 P2 P3 2 1 0	17	0/0	Караман Андрій(ОД)	F1 P2 P3 0 0 0	18	1/2	КО	F1 P2 P3 0 2 0
18	3/3	Семчук П. (КО)	F1 P2 P3 2 1 0	18	4/10	Семчук П. (КО)	F1 P2 P3 10 0 0	19	0/0	Лавренко Максим(ЧНЦ)	F1 P2 P3 0 0 0
19	3/3	Лавренко Максим(ЧНЦ)	F1 P2 P3 2 1 0	19	0/0	Лавренко Максим(ЧНЦ)	F1 P2 P3 0 0 0	20	3/5	ЧНЦ	F1 P2 P3 3 2 0
20	3/7	Сафроняк Нікіта(ЧНЦ)	F1 P2 P3 3 4 0	20	4/11	Сафроняк Нікіта(ЧНЦ)	F1 P2 P3 11 0 0	21	0/0	Кравченко Я. (ДНЦ)	F1 P2 P3 0 0 0
21	0/0	Кравченко Я. (ДНЦ)	F1 P2 P3 0 0 0	21	0/0	Кравченко Я. (ДНЦ)	F1 P2 P3 0 0 0	22	1/1	Дячук Юрій(ТРН)	F1 P2 P3 0 1 0
22	1/1	Дячук Юрій(ТРН)	F1 P2 P3 0 1 0	22	1/1	Дячук Юрій(ТРН)	F1 P2 P3 0 1 0	23	3/2	Шелковенко Г. (КО)	F1 P2 P3 2 0 0
23	3/8	Шелковенко Г. (КО)	F1 P2 P3 6 2 0	23	3/2	Шелковенко Г. (КО)	F1 P2 P3 2 0 0	24	0/0	Алігулієв Гасан(ХРК)	F1 P2 P3 0 0 0
24	5/9	Алігулієв Гасан(ХРК)	F1 P2 P3 3 6 0	24	0/0	Алігулієв Гасан(ХРК)	F1 P2 P3 0 0 0	25	0/0	Ковальчук Дмитро(ОД)	F1 P2 P3 0 0 0
25	0/0	Ковальчук Дмитро(ОД)	F1 P2 P3 0 0 0	25	0/0	Ковальчук Дмитро(ОД)	F1 P2 P3 0 0 0	26	0/0	Левченко Максим(ОД)	F1 P2 P3 12 0 0
26	0/0	Ковальчук Дмитро(ОД)	F1 P2 P3 0 0 0	26	0/0	Ковальчук Дмитро(ОД)	F1 P2 P3 0 0 0	27	4/14	Левченко Максим(ОД)	F1 P2 P3 10 4 0
27	4/12	Левченко Максим(ОД)	F1 P2 P3 12 0 0	27	4/14	Левченко Максим(ОД)	F1 P2 P3 10 4 0	28	0/1	Луда Данило(МИК)	F1 P2 P3 1 0 0
28	0/1	Луда Данило(МИК)	F1 P2 P3 1 0 0	28	0/1	Луда Данило(МИК)	F1 P2 P3 1 0 0	29	1/2	Коваленко Артем(КИЇВ)	F1 P2 P3 2 0 0
29	5/4	Коваленко Артем(КИЇВ)	F1 P2 P3 4 0 0	29	1/2	Коваленко Артем(КИЇВ)	F1 P2 P3 2 0 0	30	1/4	Хотнянський Р. (ДНЦ)	F1 P2 P3 3 1 0
30	1/4	Хотнянський Р. (ДНЦ)	F1 P2 P3 3 1 0	30	1/4	Хотнянський Р. (ДНЦ)	F1 P2 P3 3 1 0	31	3/3	Рудик Максим(ІФ)	F1 P2 P3 4 4 0
31	3/8	Рудик Максим(ІФ)	F1 P2 P3 4 4 0	31	3/3	Рудик Максим(ІФ)	F1 P2 P3 1 2 0	32	0/0	Поліщук Дмитро(ЖТР)	F1 P2 P3 0 0 0
32	0/0	Поліщук Дмитро(ЖТР)	F1 P2 P3 0 0 0	32	0/0	Поліщук Дмитро(ЖТР)	F1 P2 P3 0 0 0	33	4/10	Лінке Михайло(ХРК)	F1 P2 P3 10 0 0
33	4/10	Лінке Михайло(ХРК)	F1 P2 P3 10 0 0	33	1/2	Лінке Михайло(ХРК)	F1 P2 P3 0 2 0	34	4/12	Утешев Данило(КО)	F1 P2 P3 3 9 0
34	4/12	Утешев Данило(КО)	F1 P2 P3 3 9 0	34	4/10	Утешев Данило(КО)	F1 P2 P3 6 4 0	35	1/1	Бальжик Данило(ХРС)	F1 P2 P3 0 1 0
35	1/1	Бальжик Данило(ХРС)	F1 P2 P3 0 1 0	35	1/1	Бальжик Данило(ХРС)	F1 P2 P3 0 1 0	36	1/3	Івасенко Степан(ХРК)	F1 P2 P3 1 2 0
36	1/3	Івасенко Степан(ХРК)	F1 P2 P3 1 2 0	36	1/3	Івасенко Степан(ХРК)	F1 P2 P3 1 2 0	37	3/10	Щербина Савелій(ДНП)	F1 P2 P3 5 5 0
37	3/10	Щербина Савелій(ДНП)	F1 P2 P3 5 5 0	37	0/0	Щербина Савелій(ДНП)	F1 P2 P3 0 0 0	38	1/4	Ісламгалєєв Е. (ЧНЦ)	F1 P2 P3 4 0 0
38	1/4	Ісламгалєєв Е. (ЧНЦ)	F1 P2 P3 4 0 0	38	1/4	Ісламгалєєв Е. (ЧНЦ)	F1 P2 P3 4 0 0	39	3/5	Веретельний В. (ОД)	F1 P2 P3 1 4 0
39	3/4	Веретельний В. (ОД)	F1 P2 P3 2 2 0	39	3/5	Веретельний В. (ОД)	F1 P2 P3 1 4 0	40	0/0	Аліханов Василь(КИЇВ)	F1 P2 P3 0 0 0
40	0/0	Аліханов Василь(КИЇВ)	F1 P2 P3 0 0 0	40	0/0	Аліханов Василь(КИЇВ)	F1 P2 P3 0 0 0	41	1/4	Піддубний Максим(ДНЦ)	F1 P2 P3 1 3 0
41	5/4	Піддубний Максим(ДНЦ)	F1 P2 P3 4 0 0	41	1/4	Піддубний Максим(ДНЦ)	F1 P2 P3 1 3 0	42	4/10	Люкманов О. (ТРН)	F1 P2 P3 4 6 0
42	4/10	Люкманов О. (ТРН)	F1 P2 P3 4 6 0	42	0/0	Люкманов О. (ТРН)	F1 P2 P3 0 0 0	43	0/0	Антипчук Максим(КИЇВ)	F1 P2 P3 0 0 0
43	0/0	Антипчук Максим(КИЇВ)	F1 P2 P3 0 0 0	43	0/0	Антипчук Максим(КИЇВ)	F1 P2 P3 0 0 0	44	3/11	ХРК	F1 P2 P3 5 6 0
44	4/10	Алієв Муссеїф(ХРК)	F1 P2 P3 10 0 0	44	4/10	Алієв Муссеїф(ХРК)	F1 P2 P3 10 0 0	45	0/0	Удод Максим(КИЇВ)	F1 P2 P3 0 0 0
45	0/0	Удод Максим(КИЇВ)	F1 P2 P3 0 0 0	45	0/0	Удод Максим(КИЇВ)	F1 P2 P3 0 0 0				



UNITED WORLD
WRESTLING

Чемпіонат України з вільної боротьби серед юнаків та дівчат (2005-2006 р.н.)

Хід змагань

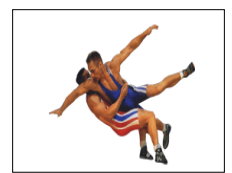

Вільна боротьба : 80 кг

Київ, 2021-11-09 - 2021-11-12



Класифікація

Місце	Область	Ім'я
1	ОД	Булавченко Юрій
2	ІФ	Рудик Максим
3	ЛВ	Горох Єгор
3	КО	Утешев Данило
5	ЛВ	Васьківський Павло
5	ЧНЦ	Сафроняк Нікіта
7	ХРК	Алієв Мусейф
8	КО	Шелковенко Григорій
9	ОД	Левченко Максим
10	ЗАК	Сідей Іван
11	ПЛТ	Улітько Максим
12	ОД	Веретельний В.
13	ДНЦ	Піддубний Максим
14	КИЇВ	Коваленко Артем
15	ХРК	Алігулєв Гасан
16	ХМЛ	Полянський Микита
17	КО	Семчук Павло-Захар
18	ХРК	Лінке Михайло
19	ТРН	Люкманов Олександр
20	ДНЦ	Хотнянський Руслан

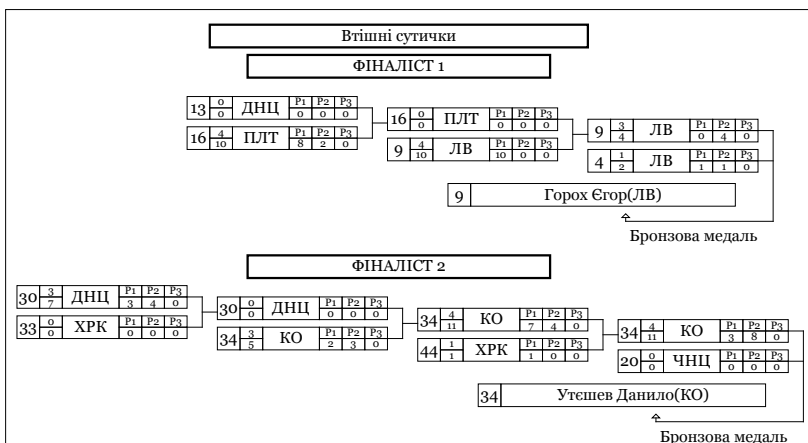

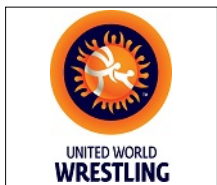

Чемпіонат України з вільної боротьби серед юнаків та дівчат (2005-2006 р.н.)

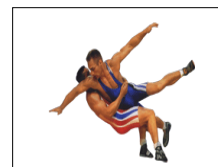

Класифікація

Київ, 2021-11-09 - 2021-11-12

Вільна боротьба : 80 кг

1 - Золото



БУЛАВЧЕНКО Юрій

2 - Срібло



РУДИК Максим

3 - Бронза



ГОРОХ Єгор



УТЕШЕВ Данило

М	Ж	Ім'я	Д.Н.	Розр.	Область	ФСТ	Тренер
1	14	Булавченко Юрій	2005-01-01	I	ОД	МОН	Ефтені В.І. Шишман С.
2	31	Рудик Максим	2005-01-01	I	ІФ	МОН	Кравченко М.А., Семеншин Р..
3	9	Горох Єгор	2006-03-10	КМС	ЛВ	МОН	Негода В..Слюсаренко С.
3	34	Утешев Данило	2005-01-01	I	КО	МОН	Губринюк С. Борисенко П..
5	4	Васьківський Павло	2005-01-01	КМС	ЛВ	КЛС	Питлюк Т. Дух І.
5	20	Сафроняк Нікіта	2005-01-01	I	ЧНЦ	МОН	Одинак С.Т.
7	44	АЛІЄВ Мусеїф	2005-01-01	I	ХРК	СПК	Ченцов М.Ф., Заяц О.О.
8	23	ШЕЛКОВЕНКО Григорій	2006-01-01	I	КО	МОН	Гуральський А.А., Андреев І.С.
9	27	ЛЕВЧЕНКО Максим	0005-01-01	I	ОД	МОН	Веремійчук В.М.
10	8	СІДЕЙ Іван	2005-01-01	I	ЗАК	ДНМ	Мірошниченко Д.О., Глібенко В.В.
11	16	УЛІТЬКО Максим	2006-01-01	I	ПЛТ	СК	Слинько В.В.
12	39	ВЕРЕТЕЛЬНИЙ Владислав	2006-01-01	I	ОД	СК	Славов М..Герасименко А.
13	41	ПІДДУБНИЙ Максим	2006-01-01	II	ДНЦ	МОН	Попов С.
14	29	КОВАЛЕНКО Артем	2005-01-01	I	КИЇВ	УНА	Свіріденко В.І., Галаган О.А.
15	24	АЛІГУЛІЄВ Гасан	2005-01-03	I	ХРК	МОН	Толстой А.В., Манучарян Г.А
16	6	ПОЛЯНСЬКИЙ Микита	2006-01-01	II	ХМЛ	МОН	Бланарь С.Р., Тарадай М.П.
17	18	СЕМЧУК Павло-Захар	2006-01-01	КМС	КО	МОН	Губренюк С.В.
18	33	ЛІНКЕ Михайло	2005-07-01	I	ХРК	МОН	Толстой А.В., Манучарян Г.А

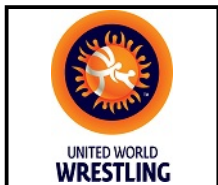

Чемпіонат України з вільної боротьби серед юнаків та дівчат (2005-2006 р.н.)

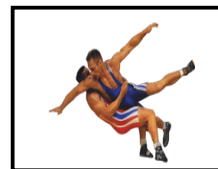

Класифікація

Київ, 2021-11-09 - 2021-11-12

Вільна боротьба : 80 кг

М	Ж	Ім'я	Д.Н.	Розр.	Область	ФСТ	Тренер
19	42	ЛЮКМАНОВ Олександр	2005-01-01	I	ТРН	МОН	Антонюк Р.О., Антонюк А.Р.
20	30	ХОТНЯНСЬКИЙ Руслан	2005-01-01	КМС	ДНЦ	УНА	Рябовол В.А. Попов С.
21	12	ХАНІЄВ Магді	2006-01-01	I	ОД	МОН	Башняк В.І.
22	37	ЩЕРБИНА Савелій	2006-01-01	I	ДНП	МОН	Подольський О.В.
23	1	КОТИК Степан	2005-01-01	КМС	ТРН	МОН	Перхалюк М. Уруський Л.
24	11	ДАНИЛЮК Олександр	2005-04-05	I	ВЛН	МОН	Мілехін С.М.
25	2	ЗАБАШТАНСЬКИЙ Микита	2006-07-31	II	ЧНГ	ДНМ	Єзеев М.А.
26	38	ІСЛАМГАЛЄЄВ Едуард	2005-01-01	I	ЧНЦ	МОН	Мороз А.Д.
27	36	ІВАЩЕНКО Степан	2005-01-01	КМС	ХРК	ДНМ	Товкач Р.В., Заяц О.О.
28	22	ДЯЧУК Юрій	2006-01-01	КМС	ТРН	МОН	Шафранський О.Г., Захарук О.В.
29	35	БАЛЬЖИК Данило	2006-01-01	I	ХРС	КЛС	Бевзюк Є.В.
30	5	СОКОЛОВСЬКИЙ Максим	2006-01-01	I	ПЛТ	КЛС	Ільченко В.М.
31	28	ЛУДА Данило	2006-01-01	I	МИК	МОН	Антоненко О.А.
32	3	НАЗАРОВ Анатолій	2006-01-01	I	ХМЛ	МОН	Бланарь С.Р., Тарадай М.П.
33	40	АЛІХАНОВ Василь	2007-01-01	I	КИЇВ	МОН	Маркарян Г..., Лутава В.І.
34	21	КРАВЧЕНКО Ярослав	2005-01-01	КМС	ДНЦ	МОН	Єфремов А.В.
35	25	ОВРАМЕНКО Богдан	2005-01-01	I	ЗПЖ	СК	Куксов О.С., Тагіров Р.Б.
36	43	АНТИПЧУК Максим	2006-01-01	I	КИЇВ	МОН	Телькова Г.Ю.
36	45	УДОД Максим	2006-01-01	I	КИЇВ	УНА	Свіріденко В.І.
36	17	КАРАМАН Андрій	2006-01-01	I	ОД	МОН	Веремійчук В.М., Андреев І.С. Гуральський А.
36	7	ОСТАПЕНКО Віктор	2005-01-01	I	КО	МОН	Хімченко С.В.
36	15	ІВАСЕНКО Ілля	2006-01-01	II	ЗПЖ	СК	Мардоянц Е.Г., Руденко Р.М.
41	32	ПОЛІЩУК Дмитро	2005-01-01	I	ЖТР	МОН	Попов С., Папуш М..
42	19	ЛАВРЕНЮК Максим	2005-01-01	I	ЧНЦ	МОН	Веремійчук В.М.
43	10	ГОНЧАРОВ Тімофей	2006-01-01	I	ДНЦ	УНА	Леончук В., Новомлинський Є.М.
44	26	КОВАЛЬЧУК Дмитро	2005-01-01	I	ОД	МОН	
45	13	СИЩЕНКО Олександр	2006-01-01	I	ДНЦ	УНА	



Чемпіонат України з вільної боротьби серед юнаків та дівчат (2005-2006 р.н.)

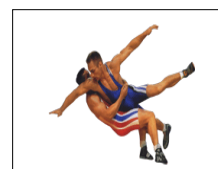

Київ, 2021-11-09 - 2021-11-12

Вільна боротьба : 92 кг

Хід змагань

Кваліфікація		1/8 Фіналу		1/4 Фіналу		1/2 Фіналу		Фінал	
1	Татарченко Вадим (ХРС)	1	4 ХРС	P1 P2 P3 1 3 0	2	0 0	ІФ	P1 P2 P3 0 0 0	
2	Тенча Олександр (ІФ)	2	3 10 ІФ	P1 P2 P3 6 4 0	4	3 4	ЗПЖ	P1 P2 P3 2 2 0	
3	Мухутдінов Віталій (ДНП)	3	0 0 ДНП	P1 P2 P3 0 0 0	4	4 10	ЗПЖ	P1 P2 P3 8 2 0	
4	Лісняк Ярослав (ЗПЖ)	4	4 4 ЗПЖ	P1 P2 P3 4 0 0	5	1 8	ХРК	P1 P2 P3 4 4 0	
5	Ряйко Микита (ХРК)	5	4 10 ХРК	P1 P2 P3 10 0 0	6	0 0	ХРК	P1 P2 P3 0 0 0	
6	Бутаєв Максим (ХРК)	6	0 0 ХРК	P1 P2 P3 0 0 0	7	0 0	ХМЛ	P1 P2 P3 0 0 0	
7	Карецький О. (ХМЛ)	7	0 0 ХМЛ	P1 P2 P3 0 0 0	8	3 11	ДНП	P1 P2 P3 10 1 0	
8	Мірошніченко Іван (ДНП)	8	4 10 ДНП	P1 P2 P3 10 0 0	9	0 0	ЖТР	P1 P2 P3 0 0 0	
9	Задужко Дмитро (ЖТР)	9	0 0 ЖТР	P1 P2 P3 0 0 0	10	1 2	ОД	P1 P2 P3 2 0 0	
10	Маленков Радіон (ОД)	10	5 2 ОД	P1 P2 P3 2 0 0	11	1 1	ХРС	P1 P2 P3 0 1 0	
11	Ващенко Артем (ХРС)	11	5 9 ХРС	P1 P2 P3 9 0 0	11	4 13	ХРС	P1 P2 P3 9 4 0	
12	Алімов Алім (ЗПЖ)	12	0 0 ЗПЖ	P1 P2 P3 0 0 0	16	1 5	ЖТР	P1 P2 P3 5 0 0	
13	Пальжок Михайло (ОД)	13	0 5 ОД	P1 P2 P3 2 3 0	14	0 2	ОД	P1 P2 P3 2 0 0	
14	Чилик Олександр (ОД)	14	5 9 ОД	P1 P2 P3 5 4 0	16	3 6	ЖТР	P1 P2 P3 1 5 0	
15	Чічкало Назар (КИЇВ)	15	0 0 КИЇВ	P1 P2 P3 0 0 0	16	5 6	ЖТР	P1 P2 P3 2 4 0	
16	Титаренко Давид (ЖТР)	16	5 6 ЖТР	P1 P2 P3 6 0 0					
17	Чічкало Данило (КИЇВ)	17	0 0 КИЇВ	P1 P2 P3 0 0 0					
18	Кеясидинов Руслан (ЗПЖ)	18	0 2 ЗПЖ	P1 P2 P3 2 0 0					

4 Лісняк Ярослав (ЗПЖ)

Класифікація

Місце	Область	Ім'я
1	ЗПЖ	Лісняк Ярослав
2	ЖТР	Титаренко Давид
3	ДНП	Мірошніченко Іван
3	ХРС	Ващенко Артем
5	ІФ	Тенча Олександр
5	ОД	Чилик Олександр
7	ЗПЖ	Кеясидинов Руслан
8	ОД	Маленков Радіон
9	ХРК	Ряйко Микита
10	ХРС	Татарченко Вадим
11	ОД	Пальжок Михайло
12	ДНП	Мухутдінов Віталій
13	ЖТР	Задужко Дмитро
14	ЗПЖ	Алімов Алім
15	ХРК	Бутаєв Максим
15	ХМЛ	Карецький Олександр
15	КИЇВ	Чічкало Назар
15	КИЇВ	Чічкало Данило

Втішні сутички	
ФІНАЛІСТ 1	
3 0 2 ДНП	P1 P2 P3 2 0 0
2 5 6 ІФ	P1 P2 P3 2 4 0
2 1 6 ІФ	P1 P2 P3 1 5 0
8 3 6 ДНП	P1 P2 P3 6 0 0
8 Мірошніченко Іван (ДНП)	
Бронзова медаль	
ФІНАЛІСТ 2	
15 0 0 КИЇВ	P1 P2 P3 0 0 0
18 5 0 ЗПЖ	P1 P2 P3 0 0 0
18 1 5 ЗПЖ	P1 P2 P3 2 3 0
14 3 6 ОД	P1 P2 P3 2 4 0
14 1 10 ОД	P1 P2 P3 6 4 0
11 3 11 ХРС	P1 P2 P3 4 7 0
11 Ващенко Артем (ХРС)	
Бронзова медаль	

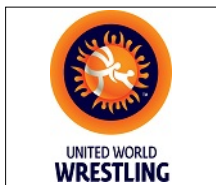

Чемпіонат України з вільної боротьби серед юнаків та дівчат (2005-2006 р.н.)

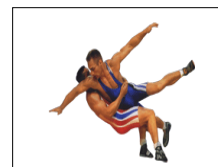

Класифікація

Київ, 2021-11-09 - 2021-11-12

Вільна боротьба : 92 кг

1 - Золото



ЛІСНЯК Ярослав

2 - Срібло



ТИТАРЕНКО Давид

3 - Бронза



МІРОШНИЧЕНКО Іван



ВАЩЕНКО Артем

М	Ж	Ім'я	Д.Н.	Розр.	Область	ФСТ	Тренер
1	4	Лісняк Ярослав	2005-11-01	МС	ЗПЖ	СК	Хімченко С.В.
2	16	Титаренко Давид	2005-01-01	I	ЖТР	МОН	Рус В.М., Артелемейчук В.Ф.
3	8	Мірошніченко Іван	2006-01-01	I	ДНП	ДНМ	Гаюн Ю.А. Гетьман С.
3	11	Ващенко Артем	2005-01-01	I	ХРС	КЛС	Перерва А.В.
5	2	Тенча Олександр	2006-01-01	КМС	ІФ	МОН	Джапарідзе Г., Слюсаренко С.
5	14	Чилик Олександр	2005-01-01	I	ОД	СК	Герасименко А.,Славов М.
7	18	КЕЯСИДИНОВ Руслан	2005-01-01	I	ЗПЖ	ДНМ	Ненько О.М., Атамасов В.
8	10	МАЛЕНКОВ Радіон	2006-01-01	КМС	ОД	МОН	Єщенко А.С.
9	5	РИЯКО Микита	2005-01-01	I	ХРК	СПК	Буднік І.О., Євтифіїв А.С.
10	1	ТАТАРЧЕНКО Вадим	2006-01-01	I	ХРС	КЛС	Мешков А.П.
11	13	ПАЛЬЖОК Михайло	2006-01-01	I	ОД	МОН	Галюров В.І.
12	3	МУХУТДІНОВ Віталій	2006-02-08	КМС	ДНП	ДНМ	Корнев В.Т. Гаюн Ю.
13	9	ЗАДУЖКО Дмитро	2006-01-01	I	ЖТР	МОН	Мельник С.М.
14	12	АЛІМОВ Алім	2006-01-01	I	ЗПЖ	ДНМ	Ненько О.М., Атамасов В..
15	6	БУТАЄВ Максим	2005-01-01	КМС	ХРК	СПК	Ченцов М.Ф., Заяц О.О.
15	7	КАРЕЦЬКИЙ Олександр	2005-01-01	II	ХМЛ	МОН	Рудіч О..
15	15	ЧІЧІКАЛО Назар	2006-01-01	I	КИЇВ	МОН	Клішита А.О., Харенко О.М.
18	17	ЧІЧІКАЛО Данило	2006-01-01	I	КИЇВ	МОН	Харенко О.М., Клішита А.О.



Чемпіонат України з вільної боротьби серед юнаків та дівчат (2005-2006 р.н.)

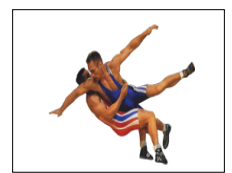

Київ, 2021-11-09 - 2021-11-12

Вільна боротьба : 110 кг

Хід змагань

Кваліфікація		1/8 Фіналу		1/4 Фіналу		1/2 Фіналу		Фінал	
1	Луценко Владислав (ХРК)	1	3/3 ХРК	1	3/2 ХРК	1	1/3 ХРК		
2	Лифенко Роман (ДНП)	2	0/0 ДНП	4	1/1 ДНП	6	1/4 ДНП		
3	Ніколов Ігор (ОД)	3	0/0 ОД	7	5/4 ДНЦ	9	3/3 ЛВ		
4	Кафунц Марат (ДНП)	4	4/10 ДНП	8	0/2 ВНЦ	11	5/4 ХРС		
5	Пожогін Владислав (ТРН)	5	0/0 ТРН	9	0/0 КО	12	0/0 КО		
6	Белоус Микола (ДНП)	6	4/10 ДНП	10	0/0 КО	13	4/18 КО		
7	Рудченко Дмитро (ДНЦ)	7	5/4 ДНЦ	11	5/4 ХРС	14	1/8 ІФ		
8	Поліш Андрій (ВНЦ)	8	0/2 ВНЦ	12	0/0 КО	15	1/5 Задоянчук К. (ХМЛ)		
9	Степчук Влад (ЛВ)	9	4/10 ЛВ	13	4/18 КО	16	3/10 Кожухар Юрій (ХМЛ)		
10	Швець Роман (КО)	10	0/0 КО	14	1/8 ІФ	17	0/0 Скірда Ілля (ХРС)		
11	Андрієць Валентин (ХРС)	11	5/4 ХРС	15	1/5 Задоянчук К. (ХМЛ)	18	5/2 Деменков Сергій (ДНЦ)		
12	Воробійов Едуард (КО)	12	0/0 КО	16	5/5 ХМЛ				
13	Мурач Микита (КО)	13	4/18 КО	17	0/0 Скірда Ілля (ХРС)				
14	Мороз Владислав (ІФ)	14	1/8 ІФ	18	0/0 ДНЦ				
15	Задоянчук К. (ХМЛ)	15	1/5 Задоянчук К. (ХМЛ)						
16	Кожухар Юрій (ХМЛ)	16	3/10 Кожухар Юрій (ХМЛ)						
17	Скірда Ілля (ХРС)	17	0/0 Скірда Ілля (ХРС)						
18	Деменков Сергій (ДНЦ)	18	5/2 Деменков Сергій (ДНЦ)						

9 Степчук Влад (ЛВ)

Класифікація

Місце	Область	Ім'я
1	ЛВ	Степчук Влад
2	ДНП	Белоус Микола
3	ХРК	Луценко Владислав
3	ХМЛ	Кожухар Юрій
5	ТРН	Пожогін Владислав
5	ХРС	Андрієць Валентин
7	ДНЦ	Рудченко Дмитро
8	ДНЦ	Деменков Сергій
9	КО	Мурач Микита
10	ДНП	Кафунц Марат
11	ІФ	Мороз Владислав
12	ВНЦ	Поліш Андрій
13	ХРС	Скірда Ілля
14	ХРС	Скірда Ілля
15	ДНП	Лифенко Роман
16	КО	Воробійов Едуард
17	КО	Швець Роман
17	ОД	Ніколов Ігор

Втішні сутички	
ФІНАЛІСТ 1	
5	3/3 ТРН
7	1/1 ДНЦ
1	3/5 ХРК
1 Луценко Владислав (ХРК)	
Бронзова медаль	
ФІНАЛІСТ 2	
10	0/0 КО
11	5/0 ХРС
16	4/10 ХМЛ
16 Кожухар Юрій (ХМЛ)	
Бронзова медаль	



Чемпіонат України з вільної боротьби серед юнаків та дівчат (2005-2006 р.н.)

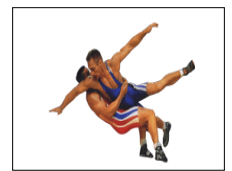

Класифікація

Київ, 2021-11-09 - 2021-11-12

Вільна боротьба : 110 кг

1 - Золото



СТЕПЧУК Влад

2 - Срібло



БЕЛОУС Микола

3 - Бронза



ЛУЦЕНКО Владислав



КОЖУХАР Юрій

М	Ж	Ім'я	Д.Н.	Розр.	Область	ФСТ	Тренер
1	9	Степчук Влад	2005-01-01	КМС	ЛВ	ДНМ	Бучок М., Глібенко В.В.
2	6	Белоус Микола	2006-01-01	КМС	ДНП	ДНМ	Гурчіані Д.О., Мchedлідзе Г.М.
3	1	Луценко Владислав	2005-01-01	I	ХРК	ДНМ	Слинько В.В., Заяц О.О.
3	16	Кожухар Юрій	2005-01-01	КМС	ХМЛ	МОН	Костинюк В.В.
5	5	Пожогін Владислав	2005-01-01	КМС	ТРН	МОН	Король П.Є., Захарук О.В.
5	11	Андрієць Валентин	2006-01-01	КМС	ХРС	КЛС	ЦОМАШКО В..., Гега К.М.
7	7	РУДЧЕНКО Дмитро	2005-01-01	I	ДНЦ	МОН	Єфремов А. Папаяні Л.О.
8	18	ДЕМЕНКОВ Сергій	2005-01-01	I	ДНЦ	МОН	Єфремов А.В.Єфремов М.
9	13	МУРАЧ Микита	2005-01-01	I	КО	МОН	Ампілогов А.В., Кушнір М.М.
10	4	КАФУНЦ Марат	2005-01-01	КМС	ДНП	ДНМ	Гаюн Ю.А. Гетьман С.
11	14	МОРОЗ Владислав	2007-01-01	I	ІФ	МОН	Крупа І..
12	15	ЗАДОЯНЧУК Костянтин	2005-01-01	КМС	ХМЛ	МОН	Дячок Ю.М., Пилипчук Л.В.
13	8	ПОЛІШ Андрій	2005-01-01	I	ВНЦ	ДНМ	Даіаурі В.Ш.
14	17	СКІРДА Ілля	2005-01-01	I	ХРС	КЛС	Мешков А.П.
15	2	ЛИФЕНКО Роман	2005-01-01	I	ДНП	ДНМ	Гаюн Ю.А. Гетьман С.
16	12	ВОРОБЙОВ Едуард	2006-01-01	I	КО	МОН	Ампілогов А.В., Губренюк С.В.
17	10	ШВЕЦЬ Роман	2006-01-01	I	КО	МОН	Гібертаєв Р..
18	3	НІКОЛОВ Ігор	2005-01-01	I	ОД	МОН	Галюров В.І.



**Чемпіонат України з вільної боротьби серед юнаків
та дівчат (2005-2006 р.н.)**



Класифікація

Київ, 2021-11-09 - 2021-11-12

Вільна боротьба : 110 кг

<i>М</i>	<i>Ж</i>	<i>Ім'я</i>	<i>Д.Н.</i>	<i>Розр.</i>	<i>Область</i>	<i>ФСТ</i>	<i>Тренер</i>
----------	----------	-------------	-------------	--------------	----------------	------------	---------------