

**ЧЕМПІОНАТ УКРАЇНИ З БОРОТЬБИ ВІЛЬНОЇ СЕРЕД
ЮНАКІВ ТА ДІВЧАТ 2005-2007 Р.Н.**



**UNITED WORLD
WRESTLING**

БЕРДЯНСЬК (ЗПЖ)

2018-11-20 - 2018-11-23 2018

Результати

ВІЛЬНА БОРОТЬБА





Чемпіонат України з боротьби вільної серед юнаків та дівчат 2005-2007 р.н.

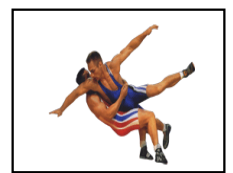

Бердянськ, 2018-11-20 - 2018-11-23

Вільна боротьба : 26 кг

Хід змагань

Кваліфікація		1/8 Фіналу		1/4 Фіналу		1/2 Фіналу		Фінал	
1	Захарочкін Андрій (ХРС)	1	4/10 ХРС	1	0/0 ХРС	3	3/10 ДНЦ	3	1/6 ДНЦ
2	Жуковський Іван (ЗПЖ)	2	0/0 ЗПЖ	2	0/0 ЗПЖ	5	1/3 ЧНЦ	13	3/8 ОД
3	Акулов Рінат (ДНЦ)	3	5/4 ДНЦ	3	5/6 ДНЦ	12	0/0 ЗПЖ	13	3/8 ОД
4	Вайс Давид (ДНЦ)	4	0/0 ДНЦ	5	4/10 ЧНЦ	12	3/7 ЗПЖ	13	3/8 ОД
5	Чорнобай Роман (ЧНЦ)	5	3/7 ЧНЦ	8	0/0 ЗАК	13	4/12 ОД	13	3/8 ОД
6	Нікульніков О. (ЗПЖ)	6	0/0 ЗПЖ	9	1/4 ЧНЦ	15	1/4 ХРС	15	4/10 ХРС
7	Даценко Володимир (РВН)	7	0/0 РВН	12	4/14 ЗПЖ	16	1/4 Титюк	16	1/4 Титюк
8	Павлій-Сеге Денис (ЗАК)	8	5/8 ЗАК	17	5/6 КО	17	3/6 Часовський	17	3/6 Часовський
9	Безега Іван (ЧНЦ)	9	5/6 ЧНЦ	18	0/0 ЧНЦ	18	3/6 Білійчук	18	3/6 Білійчук
10	Тільки Сергій (ЗПЖ)	10	0/0 ЗПЖ			19	0/0 Пінті	19	0/0 Пінті
11	Носков Кирило (ДНП)	11	1/4 ДНП						
12	Желев Георгій (ЗПЖ)	12	4/14 ЗПЖ						
13	Шарков Євгеній (ОД)	13	3/8 ОД						
14	Костенко Олександр (ХРК)	14	0/0 ХРК						
15	Тропов Ігор (ХРС)	15	4/10 ХРС						
16	Титюк Матвій (ЖТР)	16	1/4 ЖТР						
17	Часовський Данило (КО)	17	3/6 КО						
18	Білійчук Артем (ЧНЦ)	18	3/6 ЧНЦ						
19	Пінті Євген (ОД)	19	0/0 ОД						

Класифікація

Місце	Область	Ім'я
1	ОД	Шарков Євгеній
2	ДНЦ	Акулов Рінат
3	ЧНЦ	Чорнобай Роман
3	ХРС	Тропов Ігор
5	ХРС	Захарочкін Андрій
5	ЗПЖ	Желев Георгій
7	КО	Часовський Данило
9	ЗАК	Павлій-Сеге Денис
10	ЧНЦ	Білійчук Артем
11	ЖТР	Титюк Матвій
12	ДНП	Носков Кирило
13	ЗПЖ	Тільки Сергій
13	ОД	Пінті Євген
15	ЗПЖ	Нікульніков О.
16	РВН	Даценко Володимир
17	ЗПЖ	Жуковський Іван
17	ХРК	Костенко Олександр
19	ДНЦ	Вайс Давид

Втішні сутички	
ФІНАЛІСТ 1	
4/0 ДНЦ	1/0 ХРС
1/10 ХРС	5/8 ЧНЦ
5 Чорнобай Роман (ЧНЦ)	
Бронзова медаль	
ФІНАЛІСТ 2	
15/3 ХРС	15/10 ХРС
17/1 КО	12/0 ЗПЖ
15 Тропов Ігор (ХРС)	
Бронзова медаль	

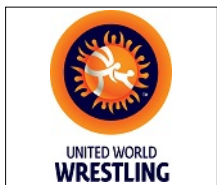

Чемпіонат України з боротьби вільної серед юнаків та дівчат 2005-2007 р.н.

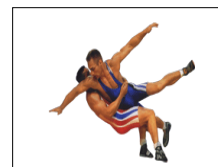

Класифікація

Бердянськ , 2018-11-20 - 2018-11-23

Вільна боротьба : 26 кг

1 - Золото



ШАРКОВ Євгеній

2 - Срібло



АКУЛОВ Рінат

3 - Бронза



ЧОРНОБАЙ Роман



ТРОПОВ Ігор

М	Ж	Ім'я	Д.Н.	Розр.	Область	ФСТ	Тренер
1	13	Шарков Євгеній	2007-01-01	I	ОД	МОН	Калак Г.С.Ябанжи Г.Х
2	3	Акулов Рінат	2006-01-01	II	ДНЦ	УНА	Попов С.В.
3	5	Чорнобай Роман	2007-01-01	I	ЧНЦ	МОН	Бушуляк М.Д.
3	15	Тропов Ігор	2006-01-01	II	ХРС	КЛС	Мірошніченко А.І.
5	1	Захарочкін Андрій	2007-01-01	II	ХРС	КЛС	Мірошніченко А.І.
5	12	Желев Георгій	2004-01-01	II	ЗПЖ	СК	Максимчук Є.В.
7	17	ЧАСОВСЬКИЙ Данило	2008-01-01	II	КО	МОН	Гуральський А.А.
8	9	БЕЗЕГА Іван	2007-01-01	II	ЧНЦ	МОН	Гогоман В.Д., Вайпан А.В.
9	8	ПАВЛІЙ-СЕГЕ Денис	2006-01-01	II	ЗАК	МОН	Мірошніченко Д.О.
10	18	БЛІЙЧУК Артем	2008-01-01	I	ЧНЦ	МОН	Гуляк В.Г.Кречун С.С.
11	16	ТИТЮК Матвій	2006-01-01	I	ЖТР	МОН	Білоус В.О.Ампілогов А.
12	11	НОСКОВ Кирило	2008-01-01	II	ДНП	МОН	Турчин Ю.В., Бабюк Д.В.
13	10	ТІЛЬКИ Сергій	2007-01-01	II	ЗПЖ	СК	Максимчук Є.В.
14	19	ПІНТІ Євген	2008-01-01	I	ОД	МОН	Єщенко А.С.
15	6	НІКУЛЬНІКОВ Олександр	2008-01-01	II	ЗПЖ	СК	Скільський І.М.
16	7	ДАЦЕНКО Володимир	2008-04-27	I	РВН	МОН	Парчук І.І.
17	2	ЖУКОВСЬКИЙ Іван	2008-01-01	II	ЗПЖ	СК	Тангаров В.В.
18	14	КОСТЕНКО Олександр	2008-01-01	II	ХРК	МОН	Гліметов А.Р.
19	4	ВАЙС Давид	2008-01-01	II	ДНЦ	МОН	Рябовол В.О.



Чемпіонат України з боротьби вільної серед юнаків та дівчат 2005-2007 р.н.

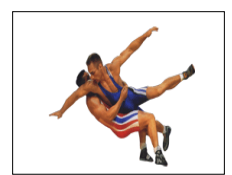

Бердянськ, 2018-11-20 - 2018-11-23

Вільна боротьба : 29 кг

Хід змагань

Кваліфікація				1/16 Фіналу				1/8 Фіналу						
1	0	0	0	Мірошниченко Д. (ЗАК)	F1	F2	F3	0	0	0				
	0	0	0		F1	F2	F3	0	0	0				
2	0	0	0	Кірсєв Олександр(ДНЦ)	F1	F2	F3	0	0	0				
	0	0	0		F1	F2	F3	0	0	0				
3	0	0	0	Горбачов Денис(ЗПЖ)	F1	F2	F3	0	0	0				
	0	0	0		F1	F2	F3	0	0	0				
4	0	0	0	Гусейнов Аббас(КО)	F1	F2	F3	0	0	0				
	0	0	0		F1	F2	F3	0	0	0				
5	0	0	0	Сировець Данило(ЧНГ)	F1	F2	F3	0	0	0				
	0	0	0		F1	F2	F3	0	0	0				
6	0	0	0	Білоус Ілля(РВН)	F1	F2	F3	0	0	0				
	0	0	0		F1	F2	F3	0	0	0				
7	0	0	0	Уваров Тарас(КИЇВ)	F1	F2	F3	0	0	0				
	0	0	0		F1	F2	F3	0	0	0				
8	0	0	0	Кайдаков В. (ІФ)	F1	F2	F3	0	0	0				
	0	0	0		F1	F2	F3	0	0	0				
9	0	0	0	Хаджев Назар(ПЛТ)	F1	F2	F3	0	0	0				
	0	0	0		F1	F2	F3	0	0	0				
10	0	0	0	Мартинович О. (ПЛТ)	F1	F2	F3	0	0	0				
	0	0	0		F1	F2	F3	0	0	0				
11	0	0	0	Яремчук Святослав(ЛВ)	F1	F2	F3	0	0	0				
	0	0	0		F1	F2	F3	0	0	0				
12	0	0	0	Висягін О. (ЛГН)	F1	F2	F3	0	0	0				
	0	0	0		F1	F2	F3	0	0	0				
13	0	0	0	Вінтонович Ілля(ТРН)	F1	F2	F3	0	0	0				
	0	0	0		F1	F2	F3	0	0	0				
14	0	0	0	Мірошниченко О. (ХРК)	F1	F2	F3	0	0	0				
	0	0	0		F1	F2	F3	0	0	0				
15	0	0	0	Абуміслімов Т. (ДНП)	F1	F2	F3	0	0	0				
	0	0	0		F1	F2	F3	0	0	0				
16	0	0	0	Чеботарь Аврам(ОД)	F1	F2	F3	0	0	0				
	0	0	0		F1	F2	F3	0	0	0				
17	0	0	0	Шевченко Єгор(ДНП)	F1	F2	F3	0	0	0				
	0	0	0		F1	F2	F3	0	0	0				
18	0	0	0	Кутник Володимир(ТРН)	F1	F2	F3	0	0	0				
	0	0	0		F1	F2	F3	0	0	0				
19	0	0	0	Скільський Д. (ЗПЖ)	F1	F2	F3	0	0	0				
	0	0	0		F1	F2	F3	0	0	0				
20	0	0	0	Сабадаш Артур(ІФ)	F1	F2	F3	0	0	0				
	0	0	0		F1	F2	F3	0	0	0				
21	0	0	0	Захаревич Максим(ЧРС)	F1	F2	F3	0	0	0				
	0	0	0		F1	F2	F3	0	0	0				
22	0	0	0	Гавричков Максим(ХРК)	F1	F2	F3	0	0	0				
	0	0	0		F1	F2	F3	0	0	0				
23	0	0	0	Ханов Ілля(ДНП)	F1	F2	F3	0	0	0				
	0	0	0		F1	F2	F3	0	0	0				
24	0	0	0	Міщанчук Іван(ОД)	F1	F2	F3	0	0	0				
	0	0	0		F1	F2	F3	0	0	0				
25	0	0	0	Кудрявцев Дмитро(ДНЦ)	F1	F2	F3	0	0	0				
	0	0	0		F1	F2	F3	0	0	0				
26	0	0	0	Лимар Роман(КО)	F1	F2	F3	0	0	0				
	0	0	0		F1	F2	F3	0	0	0				
27	4	10	0	Іванов Єгор(ОД)	F1	F2	F3	2	8	0				
	0	0	0		F1	F2	F3	0	0	0				
28	0	0	0	Лобаніч Дмитро(РВН)	F1	F2	F3	0	0	0				
	0	0	0		F1	F2	F3	0	0	0				
29	0	0	0	Ільчишин Максим(ХМЛ)	F1	F2	F3	0	0	0				
	0	0	0		F1	F2	F3	0	0	0				
30	4	11	0	Петруняк Орест(ІФ)	F1	F2	F3	9	2	0				
	0	0	0		F1	F2	F3	0	0	0				
31	0	0	0	Ліхачків Д. (КИЇВ)	F1	F2	F3	0	0	0				
	0	0	0		F1	F2	F3	0	0	0				
32	4	10	0	Кулаківський Р. (ЖТР)	F1	F2	F3	10	0	0				
	0	0	0		F1	F2	F3	0	0	0				
33	0	11	0	Ільницький Павло(ТРН)	F1	F2	F3	9	2	0				
	0	0	0		F1	F2	F3	0	0	0				
34	5	6	0	Левенко Дарій(ЧНГ)	F1	F2	F3	2	4	0				
	0	0	0		F1	F2	F3	0	0	0				
35	1	2	0	Баньковський Н. (ТРН)	F1	F2	F3	2	0	0				
	0	0	0		F1	F2	F3	0	0	0				
36	4	13	0	Гашимов Мірзахан(ДНЦ)	F1	F2	F3	5	8	0				
	0	0	0		F1	F2	F3	0	0	0				
37	5	2	0	Іванчук О. (ЧНЦ)	F1	F2	F3	2	0	0				
	0	0	0		F1	F2	F3	0	0	0				
38	0	0	0	Скунц Діоніс(ЗАК)	F1	F2	F3	0	0	0				
	0	0	0		F1	F2	F3	0	0	0				



Чемпіонат України з боротьби вільної серед юнаків та дівчат 2005-2007 р.н.

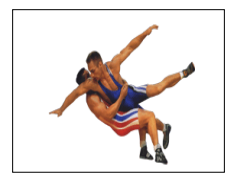

Бердянськ, 2018-11-20 - 2018-11-23

Хід змагань

Вільна боротьба : 29 кг



Класифікація

Місце	Область	Ім'я
1	ЗПЖ	Скільський Данило
2	КО	Гусейнов Аббас
3	ІФ	Кайдаков Владислав
3	ЧНЦ	Іванчук Олександр
5	ТРН	Вінтонович Ілля
5	ІФ	Сабадаш Артур
7	ХРК	Гавричков Максим
8	ДНЦ	Кудрявцев Дмитро
9	ЛВ	Яремчук Святослав
10	ЖТР	Кулаківський Роман
11	ІФ	Петруняк Орест
12	РВН	Білоус Ілля
13	ОД	Мищанчук Іван
14	ТРН	Кутник Володимир
15	ЧНГ	Кудрявцев Дарій
16	ОД	Іванов Єгор
17	ЗПЖ	Горбачов Денис
18	ЗАК	Мірошниченко Данило
19	ДНЦ	Гашимов Мірзахан
20	ОД	Чеботарь Аврам

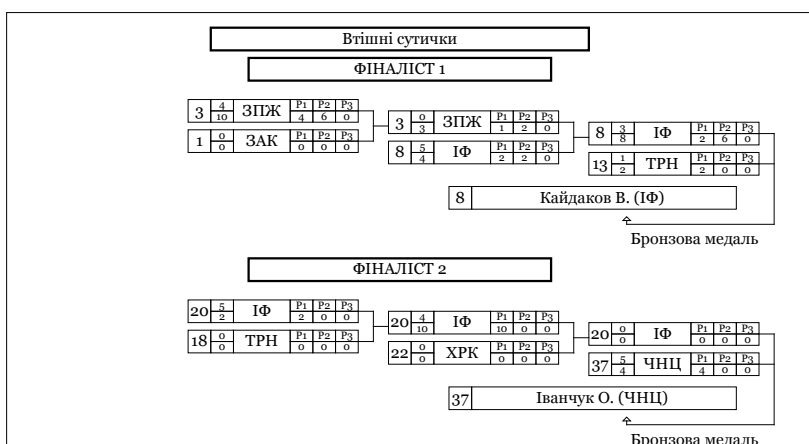



Чемпіонат України з боротьби вільної серед юнаків та дівчат 2005-2007 р.н.

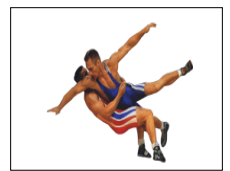

Класифікація

Бердянськ , 2018-11-20 - 2018-11-23

Вільна боротьба : 29 кг

1 - Золото



СКІЛЬСЬКИЙ Данило

2 - Срібло



ГУСЕЙНОВ Аббас

3 - Бронза



КАЙДАКОВ Владислав



ІВАНЧУК Олександр

М	Ж	Ім'я	Д.Н.	Розр.	Область	ФСТ	Тренер
1	19	Скільський Данило	2007-01-01	II	ЗПЖ	СК	Скільський І.М.
2	4	Гусейнов Аббас	2008-01-01	II	КО	СК	Музиченко В.В.
3	8	Кайдаков Владислав	2007-01-01	II	ІФ	СК	Василишин І, Угринчук М.
3	37	Іванчук Олександр	2008-01-01	II	ЧНЦ	МОН	Жовнірчук С..
5	13	Вінтонович Ілля	2007-01-01	I	ТРН	МОН	Шафранський О..
5	20	Сабадаш Артур	2007-01-01	I	ІФ	СК	Василишин І...Семак Л.
7	22	ГАВРИЧКОВ Максим	2008-01-01	II	ХРК	МОН	Гліметов А.Р.
8	25	КУДРЯВЦЕВ Дмитро	2005-01-01	II	ДНЦ	МОН	Єфремов А.В., Папаяні Л.О.
9	11	ЯРЕМЧУК Святослав	2007-01-01	I	ЛВ	СПК	Борисенко В.І.
10	32	КУЛАКІВСЬКИЙ Роман	2007-01-01	I	ЖТР	МОН	Федорчук О.Є.
11	30	ПЕТРУНЯК Орест	2007-01-01	II	ІФ	СК	Василишин І..., Семак Л..
12	6	БЛОУС Ілля	2007-09-07	I	РВН	МОН	Кайда Д.В., Яковець Т.С.
13	24	МІЩАНЧУК Іван	2007-01-01	I	ОД	МОН	Станков К.М., Станкова Н.І.
14	18	КУТНИК Володимир	2008-01-01	I	ТРН	МОН	Красовський В..
15	34	ЛЕВЕНКО Дарій	2008-12-11	II	ЧНГ	КЛС	Гулько І.В.
16	27	ІВАНОВ Єгор	2006-01-01	I	ОД	МОН	Петков І.І.Ябанжи Г.Х.
17	3	ГОРБАЧОВ Денис	2007-01-01	II	ЗПЖ	СПК	Семілетов Д.О., Буренко А.Г.
18	1	МІРОШНИЧЕНКО Данило	2008-01-01	II	ЗАК	МОН	Мірошниченко Д.О.
19	36	ГАШИМОВ Мірзахан	2007-01-01	II	ДНЦ	УНА	Богданова Т.С.
20	16	ЧЕБОТАРЬ Аврам	2008-01-01	I	ОД	СК	Славов М..

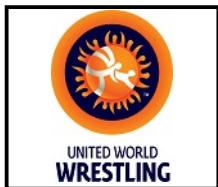

Чемпіонат України з боротьби вільної серед юнаків та дівчат 2005-2007 р.н.

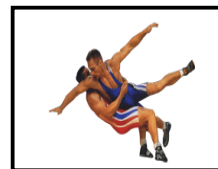

Класифікація

Бердянськ , 2018-11-20 - 2018-11-23

Вільна боротьба : 29 кг

М	Ж	Ім'я	Д.Н.	Розр.	Область	ФСТ	Тренер
21	10	МАРТИНОВИЧ Олександр	2008-01-01	I	ПЛТ	КЛС	Блащак І.Ф., Блащак О.О.
22	15	АБУМІСЛІМОВ Тімур	2008-01-01	I	ДНП	ДНМ	Гурчіані Д.О.
23	2	КІРЕЄВ Олександр	2008-01-01	II	ДНЦ	УНА	Семенов В.Г.
24	35	БАНЬКОВСЬКИЙ Назар	2008-01-01	I	ТРН	МОН	Король П.Є., Борисевич О..
25	33	ЛЬНИЦЬКИЙ Павло	2008-01-01	I	ТРН	МОН	Красовський В..
26	38	СКУНЦ Діоніс	2006-01-01	II	ЗАК	МОН	Мірошніченко Д.О.
27	21	ЗАХАРЕВИЧ Максим	2008-01-01	II	ЧРС	МОН	Пантелей Ю., Томащук С.В.
28	23	ХАНОВ Ілля	2007-01-01	I	ДНП	ДНМ	Гурчіані Д.О.
28	9	ХАДЖЕВ Назар	2008-01-01	I	ПЛТ	КЛС	Тарасенко Г.В.
30	17	ШЕВЧЕНКО Єгор	2008-01-01	I	ДНП	ДНМ	Гаюн Ю.А.
31	5	СИРОВЕЦЬ Данило	2008-11-18	II	ЧНГ	СПК	Литвиненко Р.В.
32	31	ЛІХАЦЬКИЙ Данило	2007-01-01	II	КИЇВ	МОН	Галаган О.А., Телькова Г.Ю.
32	12	ВИСЯГІН Олександр	2007-08-09	I	ЛГН	УНА	Корнев В.Т.
32	14	МИРОШНИЧЕНКО Олексій	2006-01-01	II	ХРК	МОН	Задоя С.В.
32	26	ЛИМАР Роман	2008-01-01	II	КО	МОН	Гуральський А.А.
32	28	ЛОБАНІЧ Дмитро	2007-01-01	I	РВН	КЛС	Куцель В.А., Руденко В.В.
37	7	УВАРОВ Тарас	2007-01-01	II	КИЇВ	МОН	Харенко О.М.
38	29	ЛЬЧИШИН Максим	2007-01-01	II	ХМЛ	МОН	Тарадай М.П.



Чемпіонат України з боротьби вільної серед юнаків та дівчат 2005-2007 р.н.

Хід змагань

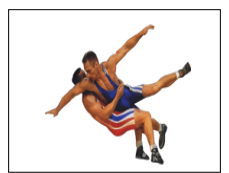

Бердянськ, 2018-11-20 - 2018-11-23

Вільна боротьба : 32 кг



Класифікація

Місце	Область	Ім'я
1	ЧНЦ	Клепак Дмитро
2	ПЛТ	Чорновіл Владислав
3	ЧНЦ	Корнілов Володимир
3	ПЛТ	Луговий Павло
5	ХМЛ	Овсюк Артем
5	ЖТР	Оксюк Іван
7	ДНЦ	Цвігун Дмитро
8	ТРН	Хариш Владислав
9	ЖТР	Титюк Микита
10	ЧНЦ	Григоришин О.
11	ОД	Каржиков Валерій
12	ЗПЖ	Максимчук Богдан
13	ЗПЖ	Матвієнко Максим
14	ОД	Андрійченко В.
15	ЧНГ	Вергун Денис
16	ВЛН	Цаль Андрій
16	МИК	Мальцев Іван
18	ХРК	Ромащенко Родіон
19	ПЛТ	Кашкалда Руслан
20	КНІВ	Гуцол Олександр

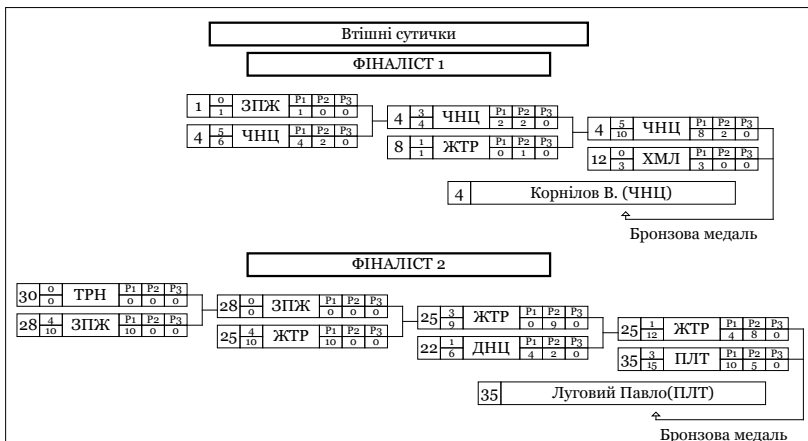



Чемпіонат України з боротьби вільної серед юнаків
та дівчат 2005-2007 р.н.

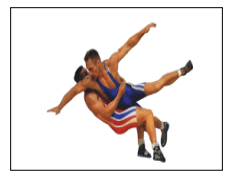

Класифікація

Бердянськ , 2018-11-20 - 2018-11-23

Вільна боротьба : 32 кг

1 - Золото



КЛЕПАК Дмитро

2 - Срібло



ЧОРНОВІЛ Владислав

3 - Бронза



КОРНІЛОВ Володимир



ЛУГОВИЙ Павло

М	Ж	Ім'я	Д.Н.	Розр.	Область	ФСТ	Тренер
1	29	Клепак Дмитро	2005-01-01	II	ЧНЦ	МОН	Одинак С.Т.
2	2	Чорновіл Владислав	2005-01-01	I	ПЛТ	КЛС	Мусяченко Є.С., Блащак І.Ф.
3	4	Корнілов Володимир	2005-01-01	I	ЧНЦ	МОН	Гуляк В.Г.Кречун С.С.
3	35	Луговий Павло	2006-01-01	I	ПЛТ	КЛС	Блащак І.І,Блащак О.О.
5	12	Овсюк Артем	2007-01-01	II	ХМЛ	КЛС	Бланарь С.Р.
5	25	Оксюк Іван	2006-01-01	I	ЖТР	МОН	Ясиневич А.К., Ампілогов А.
7	22	ЦВІГУН Дмитро	2006-01-01	II	ДНЦ	УНА	Чурай М.М.
8	43	ХАРИШ Владислав	2007-01-01	I	ТРН	МОН	Король П.Є., Король Є.П.
9	8	ТИТЮК Микита	2006-01-01	I	ЖТР	МОН	Білоус В.О.Ампілогов А.
10	13	ГРИГОРИШИН Олександр	2006-01-01	II	ЧНЦ	МОН	Хортюк М..
11	31	КАРЖИЛОВ Валерій	2005-01-01	I	ОД	МОН	Ябанжи Г.Х., Петков І.І.
12	42	МАКСИМЧУК Богдан	2007-01-01	II	ЗПЖ	СК	Максимчук Є.В.,
13	28	МАТВІЄНКО Максим	2008-01-01	II	ЗПЖ	СПК	Семілетов Д.О.Кірпінюв Г.В.
14	20	АНДРЕЙЧЕНКО Володимир	2008-01-01	I	ОД	МОН	Станков К.М., Станкова Н.І.
15	9	ВЕРГУН Денис	2006-09-30	II	ЧНГ	КЛС	Гуцько І.В.
16	46	ЦАЛЬ Андрій	2007-01-22	I	ВЛН	МОН	Каркушевський Л.О.
17	17	МАЛЬЦЕВ Іван	2007-01-01	I	МИК	СК	Антоненко О.А.
18	5	РОМАЩЕНКО Родіон	2008-01-01	II	ХРК	МОН	Іліметов А.Р.
19	38	КАШКАЛДА Руслан	2008-01-01	I	ПЛТ	КЛС	Блащак І.Ф., Блащак О.О.

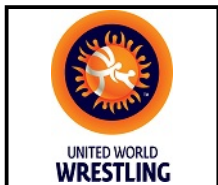

Чемпіонат України з боротьби вільної серед юнаків та дівчат 2005-2007 р.н.

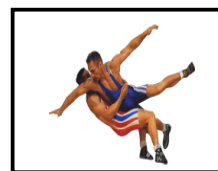

Класифікація

Бердянськ , 2018-11-20 - 2018-11-23

Вільна боротьба : 32 кг

М	Ж	Ім'я	Д.Н.	Розр.	Область	ФСТ	Тренер
20	34	ГУЦОЛ Олександр	2006-01-01	II	КИЇВ	МОН	Пісковий В.М.Захарків С.Й.
21	23	ДРАБЮК Тарас	2007-01-01	I	ТРН	МОН	Красовський В..
22	40	САРІЄВ Микита	2007-01-01	II	ОД	МОН	Димітров І.Д.
23	15	ГРОСУ Максим	2006-01-01	I	ОД	МОН	Пенов С.П., Петков І.І.
24	16	ЦИСАРСЬКИЙ Роман	2007-01-01	II	КО	МОН	Ампілогов А.В., Губренюк С.В.
25	33	ПОПОЗОГЛО Вадим	2006-01-01	I	ОД	МОН	Єфтені В.І., Шишман С.К.
26	39	ЛАЗАРЕНКО Андрій	2005-12-25	II	ЧНГ	КЛС	Гунько І.В.
27	37	МАХАНЬКО Ярослав	2006-01-01	I	ПЛТ	КЛС	Тарасенко Г.В.
28	36	ЛАЗАРЕВ Владислав	2007-01-01	II	ХРК	МОН	Ліметов А.Р.
29	27	ДРУЗЕНКО Вадим	2008-01-01	I	ОД	МОН	Славов М..
30	24	СУКОВСЬКИЙ Віталій	2006-01-01	II	ХРК	МОН	Ліметов А.Р.
31	10	ХІМІЧ Олексій	2008-01-01	II	ЧНЦ	МОН	Кречун С..
32	6	ГАРАПКО Степан	2005-01-01	II	ЗАК	МОН	Мірошниченко Д.О.
33	1	ЛОГАЧЬОВ Матвій	2008-01-01	II	ЗПЖ	СК	Скільський І.М.
34	3	ЯКУШЕВ Тимур	2007-01-01	II	ЗПЖ	СК	Скільський І.М.
35	14	КРАЛЯ Іван	2008-01-01	II	ДНП	МОН	Пісковий В.М.
36	26	СПОДОРЕНКО Микита	2008-01-01	II	ЗПЖ	СК	Фісун С.В.
36	45	ПАНФЛОВ Олександр	2008-01-01	I	МИК	СК	Антоненко О.А.
38	18	САВЕНКО Андрій	2007-03-09	I	ЛГН	УНА	Корнев В.Т.
39	44	КАРПЮК Ігор	2006-01-01	I	МИК	СК	Антоненко О.А.
40	11	ПАСІЧНИК Владислав	2007-01-01	II	ХРС	КЛС	Банчуков В..
40	32	КРАЛЯ Прохор	2007-01-01	II	ДНП	МОН	Пісковий В.М.
40	41	НЕСТЕРПНИЙ Сергій	2006-01-01	II	ДНЦ	УНА	Єфремов М.В., Єфремов А.В.
43	21	МАСЛОВ Артем	2007-01-01	II	ЗПЖ	СК	Зіновьев В..
44	7	ЗАЛІСКО Іван	2008-01-01	I	ЛВ	СПК	Борисенко В.І.
45	19	БАГАЦЬКИЙ Назар	2007-01-01	II	ЧРС	МОН	Пономаренко В.А., Панчоха М.І.
46	30	БОВТУН Назар	2007-01-01	I	ТРН	МОН	Борисевич О., Король Є.



UNITED WORLD
WRESTLING

Чемпіонат України з боротьби вільної серед юнаків та дівчат 2005-2007 р.н.

Хід змагань



Бердянськ , 2018-11-20 - 2018-11-23

Вільна боротьба : 35 кг

Кваліфікація				1/16 Фіналу				1/8 Фіналу			
1	3/35	Гаркушенко В. (РВН)	P1 P2 P3 10 5 0	1	0/10	Гаркушенко В. (РВН)	P1 P2 P3 4 6 0	2	5/4	ХРК	P1 P2 P3 4 4 0
2	3/35	Шевченко Артем(ХРК)	P1 P2 P3 10 5 0	2	5/6	Шевченко Артем(ХРК)	P1 P2 P3 2 4 0				
3	3/35	Бабич Олександр(КО)	P1 P2 P3 10 5 0	3	5/10	Бабич Олександр(КО)	P1 P2 P3 10 0 0	3	0/0	КО	P1 P2 P3 0 0 0
4	3/35	Вітовський Ігор(ІФ)	P1 P2 P3 10 5 0	4	0/0	Вітовський Ігор(ІФ)	P1 P2 P3 0 0 0				
5	3/35	Половинкін Д. (ХРС)	P1 P2 P3 10 5 0	5	3/10	Половинкін Д. (ХРС)	P1 P2 P3 4 6 0	5	4/10	ХРС	P1 P2 P3 6 4 0
6	3/35	Багмет Кирило(ЗПЖ)	P1 P2 P3 10 5 0	6	1/3	Багмет Кирило(ЗПЖ)	P1 P2 P3 2 1 0				
7	3/35	Пальмін Трохим(МИК)	P1 P2 P3 10 5 0	7	1/4	Пальмін Трохим(МИК)	P1 P2 P3 4 1 0	8	0/0	ЗПЖ	P1 P2 P3 0 0 0
8	3/35	Жмурко Вадим(ЗПЖ)	P1 P2 P3 10 5 0	8	4/14	Жмурко Вадим(ЗПЖ)	P1 P2 P3 8 6 0				
9	3/35	Фещенко Степан(ХМЛ)	P1 P2 P3 10 5 0	9	1/4	Фещенко Степан(ХМЛ)	P1 P2 P3 4 0 0	10	1/10	ЗПЖ	P1 P2 P3 6 4 0
10	3/35	Ліскін Микита(ЗПЖ)	P1 P2 P3 10 5 0	10	3/9	Ліскін Микита(ЗПЖ)	P1 P2 P3 9 0 0				
11	3/35	Аджи Микола(ДНЦ)	P1 P2 P3 10 5 0	11	4/10	Аджи Микола(ДНЦ)	P1 P2 P3 10 0 0	11	3/10	ДНЦ	P1 P2 P3 8 2 0
12	3/35	Перижняк Юрій(ЗПЖ)	P1 P2 P3 10 5 0	12	0/0	Перижняк Юрій(ЗПЖ)	P1 P2 P3 0 0 0				
13	3/35	Солоджук Дмитро(ІФ)	P1 P2 P3 10 5 0	13	1/4	Солоджук Дмитро(ІФ)	P1 P2 P3 2 2 0	14	0/0	ОД	P1 P2 P3 0 0 0
14	3/35	Неверов Георгій(ОД)	P1 P2 P3 10 5 0	14	3/6	Неверов Георгій(ОД)	P1 P2 P3 4 2 0				
15	3/35	Стрижков Назар(КО)	P1 P2 P3 10 5 0	15	0/0	Стрижков Назар(КО)	P1 P2 P3 0 0 0	16	4/10	ЧНЦ	P1 P2 P3 10 0 0
16	3/35	Мороз Михайло(ЧНЦ)	P1 P2 P3 10 5 0	16	4/10	Мороз Михайло(ЧНЦ)	P1 P2 P3 10 0 0				
17	3/35	Траян Владислав(ДНЦ)	P1 P2 P3 10 5 0	17	3/8	Траян Владислав(ДНЦ)	P1 P2 P3 4 4 0	17	0/0	ДНЦ	P1 P2 P3 0 0 0
18	3/35	Мороз Анатолій(ЧРС)	P1 P2 P3 10 5 0	18	1/4	Мороз Анатолій(ЧРС)	P1 P2 P3 2 2 0				
19	3/35	Пуртов Тимур(ОД)	P1 P2 P3 10 5 0	19	0/0	Пуртов Тимур(ОД)	P1 P2 P3 0 0 0	20	5/2	ЗПЖ	P1 P2 P3 2 0 0
20	3/35	Гук Микита(ЗПЖ)	P1 P2 P3 10 5 0	20	3/4	Гук Микита(ЗПЖ)	P1 P2 P3 2 2 0				
21	3/35	Сухоручка Єгор(ДНЦ)	P1 P2 P3 10 5 0	21	0/0	Сухоручка Єгор(ДНЦ)	P1 P2 P3 0 0 0	22	4/12	ОД	P1 P2 P3 8 4 0
22	3/35	Терзі Микола(ОД)	P1 P2 P3 10 5 0	22	4/10	Терзі Микола(ОД)	P1 P2 P3 10 0 0				
23	3/35	Бедрак Володимир(ХМЛ)	P1 P2 P3 10 5 0	23	3/6	Бедрак Володимир(ХМЛ)	P1 P2 P3 2 4 0	23	1/2	ХМЛ	P1 P2 P3 1 1 0
24	4/10	Бороган Віктор(ХРК)	P1 P2 P3 10 0 0	24	1/4	Бороган Віктор(ХРК)	P1 P2 P3 2 2 0				
25	0/0	Тимошок Олександр(ОД)	P1 P2 P3 0 0 0	26	3/6	Буряк Сергій(ЗПЖ)	P1 P2 P3 2 4 0	26	5/6	ЗПЖ	P1 P2 P3 6 0 0
26	4/10	Буряк Сергій(ЗПЖ)	P1 P2 P3 10 0 0	27	0/0	Роженко Кирило(ОД)	P1 P2 P3 0 0 0				
27	0/0	Роженко Кирило(ОД)	P1 P2 P3 0 0 0	28	1/5	Маліновський Я. (ДНЦ)	P1 P2 P3 4 1 0	28	1/5	Маліновський Я. (ДНЦ)	P1 P2 P3 4 1 0
28	4/10	Маліновський Я. (ДНЦ)	P1 P2 P3 8 2 0	29	0/0	Таценко В. (ДНЦ)	P1 P2 P3 0 0 0				
29	0/0	Таценко В. (ДНЦ)	P1 P2 P3 0 0 0	30	4/10	Бовтенко Данило(КО)	P1 P2 P3 8 8 0	30	0/0	Бовтенко Данило(КО)	P1 P2 P3 0 0 0
30	4/10	Бовтенко Данило(КО)	P1 P2 P3 8 8 0	31	1/4	Костинюк Анатолій(ЛВ)	P1 P2 P3 2 2 0	32	0/0	ЗПЖ	P1 P2 P3 0 0 0
31	1/4	Костинюк Анатолій(ЛВ)	P1 P2 P3 2 2 0	32	4/10	Мартюшев Артем(ЗПЖ)	P1 P2 P3 10 0 0				
32	4/10	Мартюшев Артем(ЗПЖ)	P1 P2 P3 10 0 0	33	0/0	Кіореску Павло(ЧНЦ)	P1 P2 P3 0 0 0	33	4/11	Мартюшев Артем(ЗПЖ)	P1 P2 P3 11 0 0
33	0/0	Кіореску Павло(ЧНЦ)	P1 P2 P3 0 0 0	34	4/14	Саранді Дмитро(ОД)	P1 P2 P3 8 0 0	34	0/2	Саранді Дмитро(ОД)	P1 P2 P3 2 0 0
34	4/14	Саранді Дмитро(ОД)	P1 P2 P3 8 0 0	35	1/4	Велів Тамірлан(КО)	P1 P2 P3 2 2 0	37	5/2	ХРС	P1 P2 P3 2 0 0
35	1/4	Велів Тамірлан(КО)	P1 P2 P3 2 2 0	36	4/4	Хітун Тимур(ЗПЖ)	P1 P2 P3 0 4 0				
36	4/4	Хітун Тимур(ЗПЖ)	P1 P2 P3 0 4 0	37	3/10	Захарчук Дмитро(ХРС)	P1 P2 P3 8 2 0				
37	3/10	Захарчук Дмитро(ХРС)	P1 P2 P3 8 2 0	38	4/10	Пижов Роман(КО)	P1 P2 P3 10 0 0	38	4/12	Пижов Роман(КО)	P1 P2 P3 8 4 0
38	4/10	Пижов Роман(КО)	P1 P2 P3 10 0 0	39	0/0	Медведюк Назар(ВЛН)	P1 P2 P3 0 0 0	39	0/0	КО	P1 P2 P3 0 0 0
39	0/0	Медведюк Назар(ВЛН)	P1 P2 P3 0 0 0	40	5/4	Костинюк Дам'ян(ХМЛ)	P1 P2 P3 4 0 0	40	0/0	Костинюк Дам'ян(ХМЛ)	P1 P2 P3 0 0 0
40	5/4	Костинюк Дам'ян(ХМЛ)	P1 P2 P3 4 0 0	41	0/0	Барсук Владислав(ЗПЖ)	P1 P2 P3 0 0 0				
41	0/0	Барсук Владислав(ЗПЖ)	P1 P2 P3 0 0 0								



Чемпіонат України з боротьби вільної серед юнаків та дівчат 2005-2007 р.н.

Хід змагань

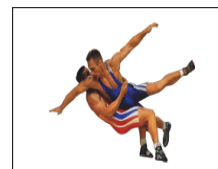

Вільна боротьба : 35 кг

Бердянськ , 2018-11-20 - 2018-11-23



Класифікація

Місце	Область	Ім'я
1	ЧНЦ	Мороз Михайло
2	ЗПЖ	Буряк Сергій
3	ХРК	Шевченко Артем
3	ДНЦ	Маліновський Я.
5	КО	Стрижков Назар
5	ЗПЖ	Гук Микита
7	ХРС	Захарчук Дмитро
8	ОД	Терзі Микола
9	КО	Пижов Роман
10	ЗПЖ	Мартюшев Артем
11	ХРС	Половінкін Данііл
12	ДНЦ	Аджи Микола
13	КО	Бабич Олександр
14	ХМЛ	Костинюк Дамян
15	ХРК	Бороган Віктор
16	КО	Бовтенко Данило
17	ОД	Саранді Дмитро
18	ЗПЖ	Жмурко Вадим
19	ЗПЖ	Ліскін Микита
20	ХМЛ	Бедрак Володимир

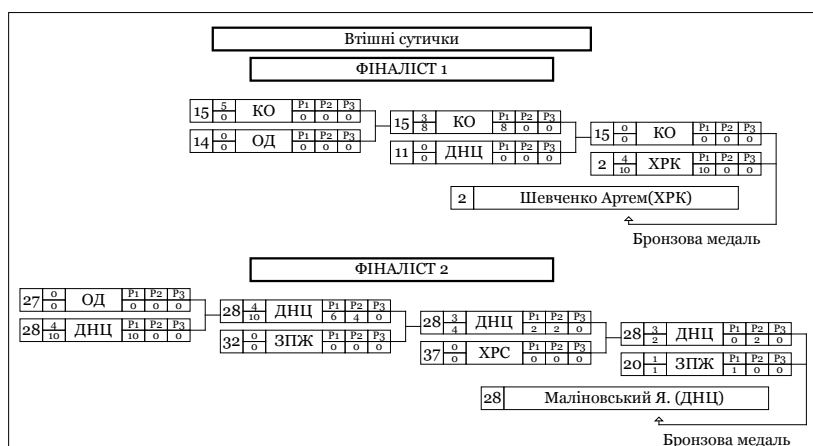

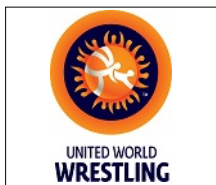

Чемпіонат України з боротьби вільної серед юнаків та дівчат 2005-2007 р.н.

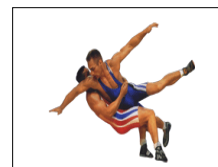

Класифікація

Бердянськ , 2018-11-20 - 2018-11-23

Вільна боротьба : 35 кг

1 - Золото



МОРОЗ Михайло

2 - Срібло



БУРЯК Сергій

3 - Бронза



ШЕВЧЕНКО Артем



МАЛІНОВСЬКИЙ Ярослав

М	Ж	Ім'я	Д.Н.	Розр.	Область	ФСТ	Тренер
1	16	Мороз Михайло	2005-01-01	II	ЧНЦ	МОН	Губренюк С.В., Одинак С.Т.
2	26	Буряк Сергій	2005-01-01	II	ЗПЖ	СК	Холявицький О.О., Зіновьев В..
3	2	Шевченко Артем	2006-01-01	II	ХРК	МОН	Ліметов А.Р.
3	28	Маліновський Ярослав	2005-01-01	II	ДНЦ	УНА	Єфремов А.В., Єфремов М.В.
5	15	Стрижков Назар	2007-01-01	II	КО	МОН	Андреев І.С.
5	20	Гук Микита	2007-01-01	I	ЗПЖ	СК	Скільський І.М.
7	37	ЗАХАРЧУК Дмитро	2005-01-01	II	ХРС	КЛС	Перерва А.В.
8	22	ТЕРЗІ Микола	2006-01-01	I	ОД	МОН	Петков І.І. Петков А.І.
9	38	ПИЖОВ Роман	2008-01-01	II	КО	СК	Музиченко В.В.
10	32	МАРТЮШЕВ Артем	2006-01-01	II	ЗПЖ	СК	Химченко С.В.
11	5	ПОЛОВІНКІН Данііл	2005-01-01	II	ХРС	КЛС	Перерва А.В.Бевзюк Є.В.
12	11	АДЖИ Микола	2005-01-01	II	ДНЦ	УНА	Попов С..
13	3	БАБИЧ Олександр	2006-01-01	II	КО	МОН	Плісєнко С.А.
14	40	КОСТИНЮК Дамян	2005-01-01	II	ХМЛ	МОН	Костинюк В.В.
15	24	БОРОГАН Віктор	2006-01-01	I	ХРК	ДНМ	Терзійський Ф.Ф., Назаров О.О.
16	30	БОВТЕНКО Данило	2008-01-01	II	КО	СК	Музиченко В.В.
17	34	САРАНДІ Дмитро	2006-01-01	I	ОД	МОН	Станков К.М., Станкова Н.І.
18	8	ЖМУРКО Вадим	2005-01-01	II	ЗПЖ	СК	Тангаров В.В.
19	10	ЛІСКІН Микита	2005-01-01	II	ЗПЖ	СК	Максимчук Є.В.
20	23	БЕДРАК Володимир	2006-01-01	II	ХМЛ	МОН	Бланарь С.Р.
21	17	ТРАЯН Владислав	2005-01-01	II	ДНЦ	УНА	Нікіфоров О.О., Ерешев А.Т.

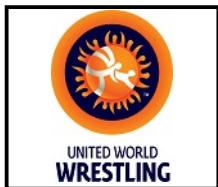

Чемпіонат України з боротьби вільної серед юнаків та дівчат 2005-2007 р.н.

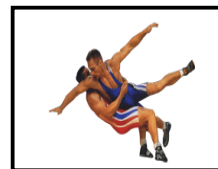

Класифікація

Бердянськ , 2018-11-20 - 2018-11-23

Вільна боротьба : 35 кг

М	Ж	Ім'я	Д.Н.	Розр.	Область	ФСТ	Тренер
22	14	НЕВЕРОВ Георгій	2005-01-01	I	ОД	МОН	Георгієв Д.П.
23	13	СОЛОДЖУК Дмитро	2005-01-01	II	ІФ	МОН	Кірілов Ю.О., Квятковська М.В.
24	18	МОРОЗ Анатолій	2005-01-01	II	ЧРС	МОН	Томащук С.В.Пантелей Ю.О.
25	9	ФЕЩЕНКО Степан	2005-01-01	II	ХМЛ	МОН	Негода В..
26	36	ХІТУН Тимур	2006-01-01	II	ЗПЖ	СПК	Кірпінюв Г.В.
27	7	ПАЛЬМІН Трохим	2006-01-01	I	МИК	СК	Ніколаєв Ю.В.
28	35	ВЕЛІЄВ Тамірлан	2008-01-01	I	КО	СК	Музиченко В.В.
29	31	КОСТИНЮК Анатолій	2007-01-01	II	ЛВ	КЛС	Питлюк Т.Б. Дух І.
30	6	БАГМЕТ Кирило	2006-01-01	II	ЗПЖ	СК	Тангаров В.В.
31	1	ГАРКУШЕНКО Владислав	2007-01-01	I	РВН	КЛС	Руденко В.В.
32	41	БАРСУК Владислав	2006-01-01	II	ЗПЖ	СК	Максимчук Є.В.
33	19	ПУРТОВ Тимур	2006-01-01	I	ОД	МОН	Терзі С.В.Ярим В.К.
34	25	ТИМОШОК Олександр	2007-01-01	II	ОД	СК	Димітров І.Д.
34	4	ВІТОВСЬКИЙ Ігор	2006-01-01	II	ІФ	КЛС	Драч В.В.
34	29	ТАЦЕНКО Владислав	2005-01-01	II	ДНП	МОН	Пісковий В.М.
34	33	КЮРЕСКУ Павло	2005-01-01	II	ЧНЦ	МОН	Гогоман В.Д., Вайпан А.В.
34	39	МЕДВЕДЮК Назар	2007-08-31	I	ВЛН	МОН	Маргарян М.В.
34	12	ПЕРИЖНЯК Юрій	2005-01-01	II	ЗПЖ	СК	Химченко С.В.
40	21	СУХОРУЧКА Єгор	2006-01-01	I	ДНП	МОН	Подольський О.В., Пісковий В.М.
41	27	РОЖЕНКО Кирило	2006-01-01	I	ОД	МОН	Грибков В.А.



UNITED WORLD
WRESTLING

Чемпіонат України з боротьби вільної серед юнаків та дівчат 2005-2007 р.н.

Хід змагань



Бердянськ , 2018-11-20 - 2018-11-23

Вільна боротьба : 38 кг

Кваліфікація				1/16 Фіналу				1/8 Фіналу			
1	1	Сидоров К. (ЗПЖ)	F1 P2 P3 1 0 0	1	1	Сидоров К. (ЗПЖ)	F1 P2 P3 4 0 0	2	0	КИЇВ	F1 P2 P3 0 0 0
2	1	Галін Владислав(КИЇВ)	F1 P2 P3 1 0 0	2	3	Галін Владислав(КИЇВ)	F1 P2 P3 4 2 0				
3	4	Скринник Максим(ЧНЦ)	F1 P2 P3 10 0 0	3	4	Скринник Максим(ЧНЦ)	F1 P2 P3 10 0 0	3	4	ЧНЦ	F1 P2 P3 10 0 0
4	0	Олексюк Микита(ХРК)	F1 P2 P3 0 0 0	5	0	Горбенко В. (ОД)	F1 P2 P3 0 0 0				
5	3	Горбенко В. (ОД)	F1 P2 P3 4 0 0	6	0	Євсович Нікіта(ЖТР)	F1 P2 P3 0 0 0				
6	0	Євсович Нікіта(ЖТР)	F1 P2 P3 0 0 0	7	4	Арабаджі Віктор(ОД)	F1 P2 P3 4 12 0	7	5	Арабаджі Віктор(ОД)	F1 P2 P3 2 0 0
7	4	Арабаджі Віктор(ОД)	F1 P2 P3 4 12 0	8	1	Пронак Роман(ХМЛ)	F1 P2 P3 4 0 0				
8	1	Пронак Роман(ХМЛ)	F1 P2 P3 4 0 0	9	5	Безуглий Максим(ОД)	F1 P2 P3 10 0 0	9	1	ОД	F1 P2 P3 0 2 0
9	5	Безуглий Максим(ОД)	F1 P2 P3 10 0 0	10	0	Жовнерчук В. (ЗПЖ)	F1 P2 P3 0 0 0				
10	0	Жовнерчук В. (ЗПЖ)	F1 P2 P3 0 0 0	11	0	Болкун Валерій(ХМЛ)	F1 P2 P3 0 0 0				
11	0	Болкун Валерій(ХМЛ)	F1 P2 P3 0 0 0	12	4	Стоматов Іван(ОД)	F1 P2 P3 10 0 0	12	3	ОД	F1 P2 P3 4 4 0
12	4	Стоматов Іван(ОД)	F1 P2 P3 10 0 0	13	0	Одужанець Артем(РВН)	F1 P2 P3 2 2 0				
13	0	Одужанець Артем(РВН)	F1 P2 P3 2 2 0	14	0	Акфьєв Максим(МИК)	F1 P2 P3 4 4 0				
14	5	Акфьєв Максим(МИК)	F1 P2 P3 4 4 0	15	1	Яришкін Ігор(ДНЦ)	F1 P2 P3 2 2 0	16	3	Мамедов Замін(ХРК)	F1 P2 P3 0 2 0
15	1	Яришкін Ігор(ДНЦ)	F1 P2 P3 2 2 0	16	3	Мамедов Замін(ХРК)	F1 P2 P3 0 2 0				
16	3	Мамедов Замін(ХРК)	F1 P2 P3 4 0 0	17	0	Тарновський Д. (ДНЦ)	F1 P2 P3 0 0 0	18	1	Оксем Артем(ПЛТ)	F1 P2 P3 1 0 0
17	0	Тарновський Д. (ДНЦ)	F1 P2 P3 0 0 0	18	5	Оксем Артем(ПЛТ)	F1 P2 P3 10 0 0				
18	5	Оксем Артем(ПЛТ)	F1 P2 P3 10 0 0	19	5	Шевченко Дмитро(ДНП)	F1 P2 P3 4 0 0	19	0	Шевченко Дмитро(ДНП)	F1 P2 P3 0 0 0
19	5	Шевченко Дмитро(ДНП)	F1 P2 P3 4 0 0	20	0	Гакман Антон(ЧНЦ)	F1 P2 P3 0 0 0				
20	0	Гакман Антон(ЧНЦ)	F1 P2 P3 0 0 0	21	3	Батарон Захар(ДНЦ)	F1 P2 P3 1 4 0	21	0	ДНЦ	F1 P2 P3 0 0 0
21	3	Батарон Захар(ДНЦ)	F1 P2 P3 1 4 0	22	0	Корнілов Дмитро(ЗПЖ)	F1 P2 P3 0 0 0	22	3	Батарон Захар(ДНЦ)	F1 P2 P3 5 4 0
22	0	Корнілов Дмитро(ЗПЖ)	F1 P2 P3 0 0 0	23	0	Рижко Артем(ЗПЖ)	F1 P2 P3 2 1 0				
23	0	Рижко Артем(ЗПЖ)	F1 P2 P3 2 1 0	24	5	Байрамов Гусейн(ЗПЖ)	F1 P2 P3 0 6 0	24	0	ЗПЖ	F1 P2 P3 0 0 0
24	5	Байрамов Гусейн(ЗПЖ)	F1 P2 P3 0 6 0	25	0	Мусаєв Надір-хан(ХРС)	F1 P2 P3 0 0 0				
25	0	Мусаєв Надір-хан(ХРС)	F1 P2 P3 0 0 0	26	5	Урсакий К. (ЧНЦ)	F1 P2 P3 2 0 0	26	0	Урсакий К. (ЧНЦ)	F1 P2 P3 8 2 0
26	5	Урсакий К. (ЧНЦ)	F1 P2 P3 2 0 0	27	0	Фурман Богдан(ХРК)	F1 P2 P3 0 0 0				
27	0	Фурман Богдан(ХРК)	F1 P2 P3 0 0 0	28	1	Чорний Родіон(ТРН)	F1 P2 P3 2 0 0				
28	1	Чорний Родіон(ТРН)	F1 P2 P3 2 0 0	29	0	Комар-Стаховський І. (ВЛН)	F1 P2 P3 0 0 0	30	4	ПЛТ	F1 P2 P3 10 0 0
29	0	Комар-Стаховський І. (ВЛН)	F1 P2 P3 0 0 0	30	3	Клименко Ярослав(ПЛТ)	F1 P2 P3 10 0 0				
30	4	Клименко Ярослав(ПЛТ)	F1 P2 P3 10 0 0	31	0	Ляховецький Д. (КИЇВ)	F1 P2 P3 8 8 0				
31	0	Ляховецький Д. (КИЇВ)	F1 P2 P3 8 8 0	32	5	Майстер Юрій(ХМЛ)	F1 P2 P3 4 10 0	32	0	Майстер Юрій(ХМЛ)	F1 P2 P3 0 0 0
32	5	Майстер Юрій(ХМЛ)	F1 P2 P3 4 10 0	33	5	Хомутов Михайло(ТРН)	F1 P2 P3 8 0 0				
33	5	Хомутов Михайло(ТРН)	F1 P2 P3 8 0 0	34	0	Доган Роман(ТРН)	F1 P2 P3 0 0 0	33	4	Хомутов Михайло(ТРН)	F1 P2 P3 10 0 0
34	0	Доган Роман(ТРН)	F1 P2 P3 0 0 0	35	3	Руденко Максим(МИК)	F1 P2 P3 2 4 0				
35	3	Руденко Максим(МИК)	F1 P2 P3 2 4 0	36	1	Лукашев Тимур(ХРК)	F1 P2 P3 2 2 0	35	1	Руденко Максим(МИК)	F1 P2 P3 2 0 0
36	1	Лукашев Тимур(ХРК)	F1 P2 P3 2 2 0	37	1	Гашимов Сеїдрза(ДНЦ)	F1 P2 P3 5 3 0				
37	1	Гашимов Сеїдрза(ДНЦ)	F1 P2 P3 5 3 0	38	3	Луценко Р. (ДНП)	F1 P2 P3 4 12 0	38	3	Луценко Р. (ДНП)	F1 P2 P3 0 2 0
38	3	Луценко Р. (ДНП)	F1 P2 P3 4 12 0	39	8	Олійник Богдан(ПЛТ)	F1 P2 P3 8 0 0				
39	8	Олійник Богдан(ПЛТ)	F1 P2 P3 8 0 0	40	0	Голубник Микола(ЛВ)	F1 P2 P3 0 0 0	39	5	Олійник Богдан(ПЛТ)	F1 P2 P3 0 0 0
40	0	Голубник Микола(ЛВ)	F1 P2 P3 0 0 0	41	5	Тягло Данило(ПЛТ)	F1 P2 P3 2 0 0				
41	5	Тягло Данило(ПЛТ)	F1 P2 P3 2 0 0	42	0	Чепурнов Андрій(ДНП)	F1 P2 P3 0 0 0	41	0	Тягло Данило(ПЛТ)	F1 P2 P3 0 0 0
42	0	Чепурнов Андрій(ДНП)	F1 P2 P3 0 0 0	43	4	Карпенко Микита(ДНЦ)	F1 P2 P3 6 6 0				
43	4	Карпенко Микита(ДНЦ)	F1 P2 P3 6 6 0	44	1	Богатирьов М. (ДНЦ)	F1 P2 P3 1 0 0	43	0	Карпенко Микита(ДНЦ)	F1 P2 P3 0 0 0
44	1	Богатирьов М. (ДНЦ)	F1 P2 P3 1 0 0	45	0	Тесмінський Іван(КО)	F1 P2 P3 0 0 0				
45	0	Тесмінський Іван(КО)	F1 P2 P3 0 0 0	46	4	Абаржи Микита(ОД)	F1 P2 P3 6 4 0	45	0	ОД	F1 P2 P3 0 0 0
46	4	Абаржи Микита(ОД)	F1 P2 P3 6 4 0	47	0	Малютін Іван(ЗПЖ)	F1 P2 P3 0 0 0	46	5	Абаржи Микита(ОД)	F1 P2 P3 6 0 0
47	0	Малютін Іван(ЗПЖ)	F1 P2 P3 0 0 0	48	3	Мельников Гліб(КО)	F1 P2 P3 2 2 0				
48	3	Мельников Гліб(КО)	F1 P2 P3 2 2 0	49	4	Керімов Алім(ДНЦ)	F1 P2 P3 10 0 0	48	0	Мельников Гліб(КО)	F1 P2 P3 0 0 0
49	4	Керімов Алім(ДНЦ)	F1 P2 P3 10 0 0	50	0	Іванов Давид(КИЇВ)	F1 P2 P3 0 0 0	49	3	Керімов Алім(ДНЦ)	F1 P2 P3 6 0 0
50	0	Іванов Давид(КИЇВ)	F1 P2 P3 0 0 0	51	3	Куриляк Ростислав(ІФ)	F1 P2 P3 2 6 0				
51	3	Куриляк Ростислав(ІФ)	F1 P2 P3 2 6 0	52	1	Серещенко Матвій(СУМ)	F1 P2 P3 0 2 0	51	1	Куриляк Ростислав(ІФ)	F1 P2 P3 3 2 0
52	1	Серещенко Матвій(СУМ)	F1 P2 P3 0 2 0	53	4	Тягієв Рувім(ЖТР)	F1 P2 P3 0 0 0				
53	4	Тягієв Рувім(ЖТР)	F1 P2 P3 0 0 0	54	0	Дунаєв Давид(ДНП)	F1 P2 P3 0 0 0	53	3	Тягієв Рувім(ЖТР)	F1 P2 P3 4 5 0
54	0	Дунаєв Давид(ДНП)	F1 P2 P3 0 0 0	55	3	Гончар Віталій(ІФ)	F1 P2 P3 5 0 0				
55	3	Гончар Віталій(ІФ)	F1 P2 P3 5 0 0	56	1	Устич Богдан(ОД)	F1 P2 P3 4 0 0	55	4	Гончар Віталій(ІФ)	F1 P2 P3 10 0 0
56	1	Устич Богдан(ОД)	F1 P2 P3 4 0 0	57	1	Канарський Андрій(КО)	F1 P2 P3 10 0 0				
57	1	Канарський Андрій(КО)	F1 P2 P3 10 0 0	58	0	Храмов Назар(ДНП)	F1 P2 P3 0 0 0	57	0	Канарський Андрій(КО)	F1 P2 P3 0 0 0
58	0	Храмов Назар(ДНП)	F1 P2 P3 0 0 0	59	4	Шкетик Ілля(ІФ)	F1 P2 P3 10 0 0				
59	4	Шкетик Ілля(ІФ)	F1 P2 P3 10 0 0	60	0	Данилюк Артем(ВЛН)	F1 P2 P3 0 0 0	59	4	Шкетик Ілля(ІФ)	F1 P2 P3 12 0 0
60	0	Данилюк Артем(ВЛН)	F1 P2 P3 0 0 0	61	5	Дубяга Святослав(ЛВ)	F1 P2 P3 8 6 0				
61	5	Дубяга Святослав(ЛВ)	F1 P2 P3 8 6 0	62	0	Ігнатенко Микита(ЗПЖ)	F1 P2 P3 10 0 0	61	0	Дубяга Святослав(ЛВ)	F1 P2 P3 0 0 0
62	0	Ігнатенко Микита(ЗПЖ)	F1 P2 P3 10 0 0					59	3	ІФ	F1 P2 P3 8 3 0



UNITED WORLD
WRESTLING

Чемпіонат України з боротьби вільної серед юнаків та дівчат 2005-2007 р.н.

Хід змагань

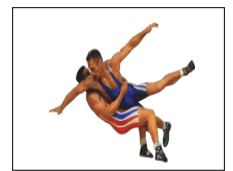

Вільна боротьба : 38 кг

Бердянськ , 2018-11-20 - 2018-11-23



Класифікація

Місце	Область	Ім'я
1	ІФ	Шкетик Ілля
2	ОД	Стоматов Іван
3	ПЛТ	Клименко Ярослав
3	ПЛТ	Олійник Богдан
5	ОД	Арабаджі Віктор
5	ІФ	Гончар Віталій
7	ЧНЦ	Скришник Максим
8	ДНЦ	Керімов Алім
9	ЛВ	Дубяга Святослав
10	ЗПЖ	Байрамов Гусейн
11	МИК	Акіф'єв Максим
12	ДНП	Луценко Ростислав
13	ТРН	Хомутов Михайло
14	ОД	Абаржи Микита
15	ХРК	Мамедов Замін
16	ЖТР	Тагієв Рувім
17	ПЛТ	Оксем Артем
18	ТРН	Чорний Родіон
19	ДНЦ	Батарон Захар
20	ОД	Безуглий Максим

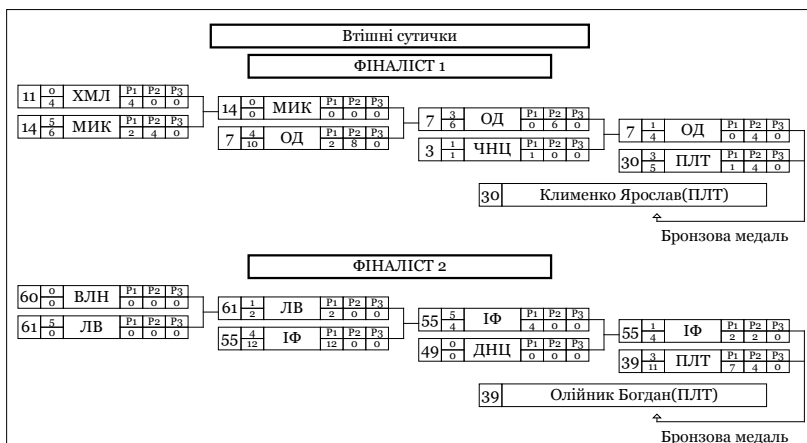



Чемпіонат України з боротьби вільної серед юнаків та дівчат 2005-2007 р.н.

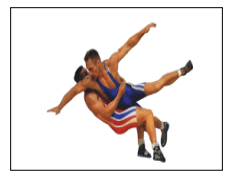

Класифікація

Бердянськ , 2018-11-20 - 2018-11-23

Вільна боротьба : 38 кг

1 - Золото



ШКЕТИК Ілля

2 - Срібло



СТОМАТОВ Іван

3 - Бронза



КЛИМЕНКО Ярослав



ОЛІЙНИК Богдан

М	Ж	Ім'я	Д.Н.	Розр.	Область	ФСТ	Тренер
1	59	Шкетик Ілля	2007-01-01	II	ІФ	СК	Хмуляк В., Хмуляк А..
2	12	Стоматов Іван	2005-01-01	I	ОД	МОН	Веліксар А.Д. Петков А.І.
3	30	Клименко Ярослав	2007-01-01	I	ПЛТ	КЛС	Блацак І.Ф., Блацак О.О.
3	39	Олійник Богдан	2006-01-01	I	ПЛТ	КЛС	Пономарьов В.В., Табакін А.І.
5	7	Арабаджі Віктор	2006-01-01	I	ОД	МОН	Єценко А.С., Шшиман М.І.
5	55	Гончар Віталій	2005-01-01	II	ІФ	СПК	Пукіш О.О., Слюсаренко С.
7	3	СКРИПНИК Максим	2007-01-01	II	ЧНЦ	МОН	Одинак С.Т.
8	49	КЕРІМОВ Алім	2006-01-01	II	ДНЦ	УНА	Шепелев Г.М., Нікіфоров О.О.,
9	61	ДУБЯГА Святослав	2006-01-01	I	ЛВ	СПК	Борисенко В.І.
10	24	БАЙРАМОВ Гусейн	2007-01-01	II	ЗПЖ	КЛС	Мовіла І.І., Ненько О.М.
11	14	АКІФЬЄВ Максим	2005-01-01	I	МИК	СК	Антоненко О.А.
12	38	ЛУЦЕНКО Ростислав	2006-01-01	I	ДНП	МОН	Лозний О.В., Прокопєвнюк І.М.
13	33	ХОМУТОВ Михайло	2006-01-01	I	ТРН	МОН	Пархалюк В..
14	46	АБАРЖИ Микита	2005-01-01	I	ОД	МОН	Карабаджак П.Ф.Петков І.І.
15	16	МАМЕДОВ Замін	2005-01-01	II	ХРК	СК	Ченцов М.Ф.
16	53	ТАГІЄВ Рувім	2006-01-01	I	ЖТР	КЛС	Ткачук О.М.
17	18	ОКСЕМ Артем	2006-01-01	I	ПЛТ	КЛС	Блацак І.Ф.Блацак О.О.
18	28	ЧОРНИЙ Родіон	2006-01-01	I	ТРН	МОН	Красовський В..

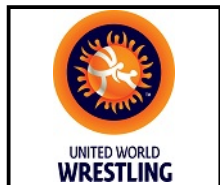

Чемпіонат України з боротьби вільної серед юнаків та дівчат 2005-2007 р.н.

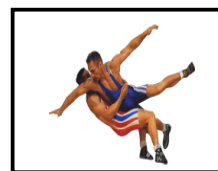

Класифікація

Бердянськ , 2018-11-20 - 2018-11-23

Вільна боротьба : 38 кг

М	Ж	Ім'я	Д.Н.	Розр.	Область	ФСТ	Тренер
19	21	БАТАРОН Захар	2006-01-01	II	ДНЦ	УНА	Нікіфоров О.О., Ерешев А.Т.
20	9	БЕЗУГЛИЙ Максим	2005-01-01	I	ОД	МОН	Ануфрієв О.М., Веремійчук В.М.
21	57	КАНАРСКИЙ Андрій	2005-01-01	I	КО	СК	Гібертаєв Р..
22	32	МАЙСТЕР Юрій	2005-01-01	II	ХМЛ	МОН	Пантелеев В.І., Гизлик О..
23	26	УРСАКІЙ Костянтин	2005-01-01	II	ЧНЦ	МОН	Бушуляк М.Д.
24	19	ШЕВЧЕНКО Дмитро	2005-01-01	I	ДНП	ДНМ	Гаюн Ю.А.
25	5	ГОРБЕНКО Владислав	2005-01-01	I	ОД	МОН	Ричняк І., Веремійчук В.М.
26	41	ТЯГЛО Данило	2005-01-01	I	ПЛТ	КЛС	Блацвак І.Ф.Блацак О.О.
27	43	КАРПЕНКО Микита	2005-01-01	II	ДНЦ	УНА	Леончук В., Новомлинський
28	51	КУРИЛЯК Ростислав	2007-01-01	II	ІФ	СК	Хмуляк В., Хмуляк А..
29	35	РУДЕНКО Максим	2006-01-01	I	МИК	СК	Антоненко О.А.
30	2	ГАЛІН Владислав	2006-01-01	II	КИЇВ	МОН	Пісковий В.М., Захарків С.,
31	48	МЕЛЬНИКОВ Гліб	2006-01-01	II	КО	МОН	Гуральський А.А.
32	37	ГАШИМОВ Сеїдрза	2005-01-01	II	ДНЦ	СК	Богданова Т.С.
33	15	ЯРИШКІН Ігор	2005-03-14	II	ДНЦ	УНА	Сироедов В.А., Попов С..
34	56	УСТИЧ Богдан	2005-01-01	I	ОД	МОН	Ябанжи Г.Х., Калак Г.С.
35	1	СИДОРОВ Костянтин	2005-01-01	II	ЗПЖ	СПК	Буренко А.Г.
36	36	ЛУКАШЕВ Тимур	2007-01-01	II	ХРК	МОН	Дмитроченко О.В.
37	8	ПРОНАК Роман	2007-01-01	II	ХМЛ	МОН	Бланарь С.Р.
38	52	СЕРЕЩЕНКО Матвій	2006-01-01	II	СУМ	МОН	Карпов О.Є.
39	44	БОГАТИРЬОВ Микита	2005-01-01	II	ДНЦ	КЛС	Борисенко П..
40	31	ЛЯХОВЕЦЬКИЙ Дмитро	2006-01-01	II	КИЇВ	МОН	Свіріденко В.І.
41	62	ІГНАТЕНКО Микита	2006-01-01	II	ЗПЖ	КЛС	Мовіла І.І., Ненько О.М.
42	13	ОДУКАНЕЦЬ Артем	2006-01-01	I	РВН	КЛС	Руденко В.В.
43	11	БОЛКУН Валерій	2005-01-01	I	ХМЛ	МОН	Басистий С.Г.
44	23	РИЖКО Артем	2007-01-01	II	ЗПЖ	СК	Скільський І.М.
45	42	ЧЕПУРНОВ Андрій	2006-01-01	II	ДНП	МОН	Подольський О.В.
45	27	ФУРМАН Богдан	2007-01-01	II	ХРК	МОН	Нікрасов С.С.
47	25	МУСАЄВ Надір-хан	2006-01-01	II	ХРС	КЛС	Мешков А.П.
48	20	ГАКМАН Антон	2006-01-01	II	ЧНЦ	МОН	Бушуляк М.Д.
48	6	ЄВСОВИЧ Нікіта	2006-01-01	I	ЖТР	КЛС	Ткачук О.М.
50	47	МАЛЮТІН Іван	2007-01-01	II	ЗПЖ	СПК	Семілетов Д.О., Буренко А.Г.
51	22	КОРНІЛОВ Дмитро	2006-01-01	II	ЗПЖ	КЛС	Дейнега Г.І.



Чемпіонат України з боротьби вільної серед юнаків та дівчат 2005-2007 р.н.

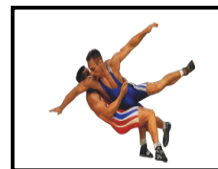

Класифікація

Бердянськ , 2018-11-20 - 2018-11-23

Вільна боротьба : 38 кг

М	Ж	Ім'я	Д.Н.	Розр.	Область	ФСТ	Тренер
52	40	ГОЛУБНИК Микола	2005-01-01	I	ЛВ	СПК	Ткачишин С.І.
53	34	ДОГАН Роман	2005-01-01	I	ТРН	МОН	Борисевич О., Король Є.П.
54	60	ДАНИЛЮК Артем	2006-04-06	I	ВЛН	МОН	Мілехін С.М.
54	4	ОЛЕКСЮК Микита	2006-01-01	II	ХРК	МОН	Ченцов М.Ф., Красюк Л.М.
54	10	ЖОВНЕРЧУК Владислав	2007-01-01	II	ЗПЖ	СК	Химченко С.В.
54	17	ТАРНОВСЬКИЙ Дмитро	2007-01-01	II	ДНЦ	УНА	Попов С..
54	29	КОМАР-СТАХОВСЬКИЙ Іван	2006-08-13	I	ВЛН	МОН	Маргарян М.В.
54	45	ТЕСМІНЕЦЬКИЙ Іван	2006-01-01	II	КО	МОН	Гудз І.П.Ампілогов А.В.
54	50	ІВАНОВ Давид	2007-01-01	II	КИЇВ	МОН	Галаган О.А.
54	54	ДУНАГВ Давид	2006-01-01	II	ДНП	МОН	Лозний О.В., Подкользін О.В.
62	58	ХРАМОВ Назар	2007-01-01	I	ДНП	ДНМ	Гаюн Ю.А.



UNITED WORLD
WRESTLING

Чемпіонат України з боротьби вільної серед юнаків та дівчат 2005-2007 р.н.

Хід змагань



Бердянськ, 2018-11-20 - 2018-11-23

Вільна боротьба : 42 кг

Кваліфікація				1/16 Фіналу				1/8 Фіналу			
1	3/11	Кречуняк Єгор(ЧНЦ)	P1 P2 P3 7 4 0	1	3/10	Кречуняк Єгор(ЧНЦ)	P1 P2 P3 6 4 0	1	1/5	ЧНЦ	P1 P2 P3 5 0 0
2	3/11	Закарлюка Артем(ДНЦ)	P1 P2 P3 7 4 0	2	1/4	Закарлюка Артем(ДНЦ)	P1 P2 P3 4 0 0	2	3/7	ОД	P1 P2 P3 0 7 0
3	3/11	Васілюгло Ілля(ОД)	P1 P2 P3 7 4 0	3	3/2	Васілюгло Ілля(ОД)	P1 P2 P3 0 2 0	3	0/0	ЖТР	P1 P2 P3 0 0 0
4	3/11	Фісун Тарас(ЗПЖ)	P1 P2 P3 7 4 0	4	1/2	Фісун Тарас(ЗПЖ)	P1 P2 P3 2 0 0	4	0/0	ЖТР	P1 P2 P3 0 0 0
5	3/11	Кіорпе Сергій(ЗПЖ)	P1 P2 P3 7 4 0	5	1/1	Кіорпе Сергій(ЗПЖ)	P1 P2 P3 1 0 0	5	0/0	ЖТР	P1 P2 P3 0 0 0
6	3/11	Данилюк Дмитро(ЖТР)	P1 P2 P3 7 4 0	6	3/7	Данилюк Дмитро(ЖТР)	P1 P2 P3 3 4 0	6	0/0	ЖТР	P1 P2 P3 0 0 0
7	3/11	Яцковський В. (ХРК)	P1 P2 P3 7 4 0	7	0/0	Яцковський В. (ХРК)	P1 P2 P3 0 0 0	7	0/0	ЖТР	P1 P2 P3 0 0 0
8	3/11	Велікар Дмитро(ОД)	P1 P2 P3 7 4 0	8	4/10	Велікар Дмитро(ОД)	P1 P2 P3 0 4 0	8	4/10	ОД	P1 P2 P3 10 0 0
9	3/11	Шепти Микола(ЗПЖ)	P1 P2 P3 7 4 0	9	0/0	Шепти Микола(ЗПЖ)	P1 P2 P3 0 0 0	9	0/0	ЖТР	P1 P2 P3 0 0 0
10	3/11	Войников Віктор(ЗПЖ)	P1 P2 P3 7 4 0	10	5/6	Войников Віктор(ЗПЖ)	P1 P2 P3 6 0 0	10	5/4	ЗПЖ	P1 P2 P3 4 0 0
11	3/11	Тельпіз Андрій(ОД)	P1 P2 P3 7 4 0	11	4/10	Тельпіз Андрій(ОД)	P1 P2 P3 10 0 0	11	0/0	ОД	P1 P2 P3 0 0 0
12	3/11	Оніщук Дмитро(ВЛН)	P1 P2 P3 7 4 0	12	0/0	Оніщук Дмитро(ВЛН)	P1 P2 P3 0 0 0	12	0/0	ОД	P1 P2 P3 0 0 0
13	3/11	Маленков Віталій(ОД)	P1 P2 P3 7 4 0	13	0/12	Маленков Віталій(ОД)	P1 P2 P3 12 0 0	13	0/0	ДНЦ	P1 P2 P3 0 0 0
14	3/11	Чібічків Іван(ДНЦ)	P1 P2 P3 7 4 0	14	5/10	Чібічків Іван(ДНЦ)	P1 P2 P3 6 4 0	14	0/0	ДНЦ	P1 P2 P3 0 0 0
15	3/11	Корх Ілля(ВЛН)	P1 P2 P3 7 4 0	15	0/0	Корх Ілля(ВЛН)	P1 P2 P3 0 0 0	15	0/0	ЖТР	P1 P2 P3 0 0 0
16	0/0	Безверхний В. (ХРК)	P1 P2 P3 0 0 0	16	0/0	Безверхний В. (ХРК)	P1 P2 P3 0 0 0	16	5/6	ЖТР	P1 P2 P3 6 0 0
17	4/10	Скорик Кирило(ЖТР)	P1 P2 P3 10 0 0	17	4/10	Скорик Кирило(ЖТР)	P1 P2 P3 10 0 0	17	0/0	ЖТР	P1 P2 P3 0 0 0
18	1/2	Сягайло Максим(ДНП)	P1 P2 P3 0 2 0	18	3/6	Сягайло Максим(ДНП)	P1 P2 P3 2 4 0	18	0/0	ЖТР	P1 P2 P3 0 0 0
19	4/12	Зайцев Данило(ДНЦ)	P1 P2 P3 8 4 0	19	0/0	Зайцев Данило(ДНЦ)	P1 P2 P3 2 4 0	19	1/1	ДНЦ	P1 P2 P3 1 0 0
20	5/4	Ісаков Дмитро(ОД)	P1 P2 P3 4 0 0	20	0/0	Ісаков Дмитро(ОД)	P1 P2 P3 0 0 0	20	0/0	ЖТР	P1 P2 P3 0 0 0
21	0/0	Андрушко Денис(ДНП)	P1 P2 P3 0 0 0	21	0/0	Андрушко Денис(ДНП)	P1 P2 P3 0 0 0	21	0/0	ЖТР	P1 P2 P3 0 0 0
22	4/10	Цепко Лев(ЧНЦ)	P1 P2 P3 10 0 0	22	0/0	Цепко Лев(ЧНЦ)	P1 P2 P3 0 0 0	22	0/0	ЖТР	P1 P2 P3 0 0 0
23	1/2	Опанасенко Д. (ЧНГ)	P1 P2 P3 2 0 0	23	0/0	Опанасенко Д. (ЧНГ)	P1 P2 P3 0 0 0	23	0/0	ЖТР	P1 P2 P3 0 0 0
24	0/0	Шгойко Олексій(ЛВ)	P1 P2 P3 0 0 0	24	0/0	Шгойко Олексій(ЛВ)	P1 P2 P3 0 0 0	24	0/0	ЖТР	P1 P2 P3 0 0 0
25	4/10	Твердохліб М. (ХРК)	P1 P2 P3 10 0 0	25	4/10	Твердохліб М. (ХРК)	P1 P2 P3 10 0 0	25	3/6	ХРК	P1 P2 P3 4 2 0
26	5/2	Сверидовський Д. (ДНП)	P1 P2 P3 2 0 0	26	5/6	Сверидовський Д. (ДНП)	P1 P2 P3 6 0 0	26	5/4	ДНП	P1 P2 P3 4 0 0
27	0/0	Ятищук Роман(ТРН)	P1 P2 P3 0 0 0	27	0/0	Ятищук Роман(ТРН)	P1 P2 P3 0 0 0	27	0/0	ЖТР	P1 P2 P3 0 0 0
28	4/10	Бера Сергій(ДНЦ)	P1 P2 P3 10 0 0	28	0/0	Бера Сергій(ДНЦ)	P1 P2 P3 0 0 0	28	0/0	ЖТР	P1 P2 P3 0 0 0
29	0/0	Миронов Ярослав(ЛГН)	P1 P2 P3 0 0 0	29	0/0	Миронов Ярослав(ЛГН)	P1 P2 P3 0 0 0	29	0/0	ЖТР	P1 P2 P3 0 0 0
30	0/0	Кіт Юрій(ЛВ)	P1 P2 P3 0 0 0	30	0/0	Кіт Юрій(ЛВ)	P1 P2 P3 0 0 0	30	0/0	ЖТР	P1 P2 P3 0 0 0
31	5/4	Зінченко Тимур(ХРК)	P1 P2 P3 4 0 0	31	5/4	Зінченко Тимур(ХРК)	P1 P2 P3 4 0 0	31	0/2	ХРК	P1 P2 P3 2 0 0
32	0/0	Безрук Володимир(ДНП)	P1 P2 P3 0 0 0	32	0/0	Безрук Володимир(ДНП)	P1 P2 P3 0 0 0	32	0/0	ЖТР	P1 P2 P3 0 0 0
33	4/10	Чернов Артем(ПЛТ)	P1 P2 P3 10 0 0	33	0/0	Чернов Артем(ПЛТ)	P1 P2 P3 0 0 0	33	0/0	ЖТР	P1 P2 P3 0 0 0
34	0/0	Батарон Ярослав(ДНЦ)	P1 P2 P3 0 0 0	34	0/0	Батарон Ярослав(ДНЦ)	P1 P2 P3 0 0 0	34	0/0	ЖТР	P1 P2 P3 0 0 0
35	4/10	Олексієнко Б. (ПЛТ)	P1 P2 P3 10 0 0	35	4/8	Олексієнко Б. (ПЛТ)	P1 P2 P3 8 0 0	35	1/10	ПЛТ	P1 P2 P3 0 10 0
36	0/0	Семенов Кирило(ДНЦ)	P1 P2 P3 0 0 0	36	0/0	Семенов Кирило(ДНЦ)	P1 P2 P3 0 0 0	36	0/0	ЖТР	P1 P2 P3 0 0 0
37	4/10	Андріанов Т. (ДНП)	P1 P2 P3 10 0 0	37	0/0	Андріанов Т. (ДНП)	P1 P2 P3 0 0 0	37	0/0	ЖТР	P1 P2 P3 0 0 0
38	0/0	Байрамов Анар(ДНП)	P1 P2 P3 0 0 0	38	0/0	Байрамов Анар(ДНП)	P1 P2 P3 0 0 0	38	0/0	ЖТР	P1 P2 P3 0 0 0
39	4/12	Васюк Єгор(ЖТР)	P1 P2 P3 6 6 0	39	0/0	Васюк Єгор(ЖТР)	P1 P2 P3 0 0 0	39	0/0	ЖТР	P1 P2 P3 0 0 0
40	0/0	Цар Арсен(ТРН)	P1 P2 P3 0 0 0	40	0/0	Цар Арсен(ТРН)	P1 P2 P3 0 0 0	40	0/0	ЖТР	P1 P2 P3 0 0 0
41	4/10	Занфуншан Василь(ОД)	P1 P2 P3 8 2 0	41	3/9	Занфуншан Василь(ОД)	P1 P2 P3 9 0 0	41	3/11	ОД	P1 P2 P3 6 5 0
42	1/6	Курбанов Марат(ДНЦ)	P1 P2 P3 0 0 0	42	0/0	Курбанов Марат(ДНЦ)	P1 P2 P3 0 0 0	42	0/0	ЖТР	P1 P2 P3 0 0 0
43	3/8	Екімов Артем(ПЛТ)	P1 P2 P3 2 0 0	43	0/0	Екімов Артем(ПЛТ)	P1 P2 P3 0 0 0	43	0/0	ЖТР	P1 P2 P3 0 0 0
44	3/3	Ковалик Вадим(ЧНЦ)	P1 P2 P3 0 3 0	44	0/0	Ковалик Вадим(ЧНЦ)	P1 P2 P3 0 0 0	44	0/0	ЖТР	P1 P2 P3 0 0 0
45	3/5	Маленков Микола(ОД)	P1 P2 P3 2 3 0	45	3/6	Маленков Микола(ОД)	P1 P2 P3 4 2 0	45	3/6	ОД	P1 P2 P3 4 2 0
46	1/6	Каленчук Артем(ХРС)	P1 P2 P3 2 4 0	46	0/0	Каленчук Артем(ХРС)	P1 P2 P3 0 0 0	46	0/0	ЖТР	P1 P2 P3 0 0 0
47	3/9	Корчмарюк О. (ОД)	P1 P2 P3 2 7 0	47	0/2	Корчмарюк О. (ОД)	P1 P2 P3 2 0 0	47	0/0	ЖТР	P1 P2 P3 0 0 0
48	0/0	Султанов Ємре(МИК)	P1 P2 P3 0 0 0	48	0/0	Султанов Ємре(МИК)	P1 P2 P3 0 0 0	48	0/0	ЖТР	P1 P2 P3 0 0 0
49	4/10	Просвіряков О. (ЗПЖ)	P1 P2 P3 10 0 0	49	4/14	Просвіряков О. (ЗПЖ)	P1 P2 P3 14 0 0	49	0/0	ЗПЖ	P1 P2 P3 0 0 0



Чемпіонат України з боротьби вільної серед юнаків та дівчат 2005-2007 р.н.

Хід змагань

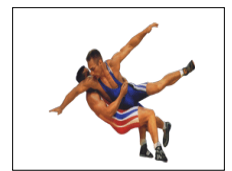

Бердянськ, 2018-11-20 - 2018-11-23

Вільна боротьба : 42 кг



Класифікація

Місце	Область	Ім'я
1	ОД	Занфуншан Василь
2	ЖТР	Скорик Кирило
3	ОД	Велікар Дмитро
3	ХРК	Твердохліб Максим
5	ЗПЖ	Войников Віктор
5	ОД	Маленков Микола
7	ДНП	Сверидовський Д.
8	ЖТР	Васюк Єгор
9	ХРК	Зінченко Тимур
10	ДНЦ	Чібічків Іван
11	ПЛТ	Олексієнко Богдан
12	ЗПЖ	Просвіряков О.
13	ДНЦ	Зайцев Данило
14	ОД	Васілюгло Ілля
15	ОД	Ісаков Дмитро
16	ВЛН	Корх Ілля
17	ОД	Тельпиз Андрій
17	ПЛТ	Чернов Артем
19	ДНЦ	Бера Сергій
20	ДНП	Андріанов Тимофій

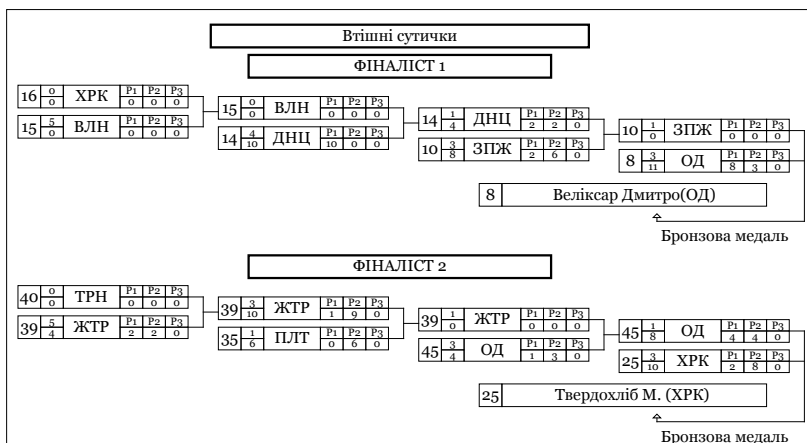

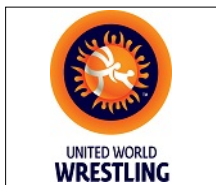

Чемпіонат України з боротьби вільної серед юнаків та дівчат 2005-2007 р.н.

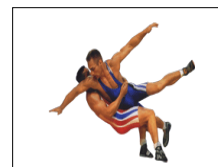

Класифікація

Бердянськ , 2018-11-20 - 2018-11-23

Вільна боротьба : 42 кг

1 - Золото



ЗАНФУНШАН Василь

2 - Срібло



СКОРИК Кирило

3 - Бронза



ВЕЛІКСАР Дмитро



ТВЕРДОХЛІБ Максим

М	Ж	Ім'я	Д.Н.	Розр.	Область	ФСТ	Тренер
1	41	Занфуншан Василь	2005-01-01	I	ОД	МОН	Славов М.Занфуншан Ю.
2	17	Скорик Кирило	2005-01-01	I	ЖТР	МОН	Ясиневич А.К.Заяц О
3	8	Веліксар Дмитро	2005-01-01	I	ОД	МОН	Веліксар А.Д., Ябанжи Г.Х.
3	25	Твердохліб Максим	2006-01-01	II	ХРК	МОН	Гліметов А.Р., Нікрасов С.С.
5	10	Войников Віктор	2005-01-01	II	ЗПЖ	КЛС	Ненько О.М., Мовіла І.І.
5	45	Маленков Микола	2005-01-01	I	ОД	МОН	Ябанжи Г.Х., Петков А.І.
7	26	СВЕРИДОВСЬКИЙ Данило	2005-01-01	II	ДНП	ДНМ	Мчелідзе Г.М., Гурчіані Д.О.
8	39	ВАСЮК Єгор	2005-01-01	I	ЖТР	МОН	Білоус В.О.Заяц О
9	31	ЗІНЧЕНКО Тимур	2005-01-01	II	ХРК	МОН	Ченцов М.Ф.
10	14	ЧІБІЧІК Іван	2005-01-01	II	ДНЦ	КЛС	Домбай М...
11	35	ОЛЕКСІЄНКО Богдан	2006-01-01	I	ПЛТ	КЛС	Пономарьов В.В.Табакін А.І.
12	49	ПРОСВІРЯКОВ Олександр	2006-01-01	II	ЗПЖ	КЛС	Дейнега Г.І.
13	19	ЗАЙЦЕВ Данило	2006-01-01	II	ДНЦ	УНА	Чурай М.М., Жданов А.О.
14	3	ВАСІЛЮГЛО Ілля	2006-01-01	I	ОД	МОН	Єфтені В.І., Шишман С.К.
15	20	ІСАКОВ Дмитро	2005-01-01	II	ОД	СК	Димітров І.Д.
16	15	КОРХ Ілля	2006-01-01	I	ВЛН	МОН	Маргарян М.В.
17	11	ТЕЛЫПІЗ Андрій	2005-01-01	II	ОД	СК	Димітров І.Д.
18	33	ЧЕРНОВ Артем	2005-01-01	II	ПЛТ	КЛС	Блацак І.Ф., Блацак О.О.

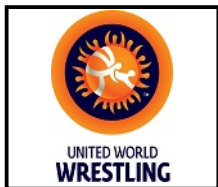

Чемпіонат України з боротьби вільної серед юнаків та дівчат 2005-2007 р.н.

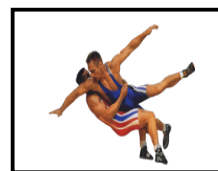

Класифікація

Бердянськ , 2018-11-20 - 2018-11-23

Вільна боротьба : 42 кг

М	Ж	Ім'я	Д.Н.	Розр.	Область	ФСТ	Тренер
19	28	БЕРА Сергій	2006-01-01	II	ДНЦ	КЛС	Борисенко П..
20	37	АНДРІАНОВ Тимофій	2006-01-01	II	ДНП	МОН	Турчин Ю.В., Бабюк Д.В.
21	22	ЦЕПКО Лев	2006-01-01	II	ЧНЦ	МОН	Мороз А.Д.
22	1	КРЕЧУНЯК Єгор	2006-01-01	II	ЧНЦ	МОН	Бушуляк М.Д.
23	43	ЕКІМОВ Артем	2005-01-01	II	ПЛТ	КЛС	Мусіяченко Є.С., Блацак І.Ф.
24	47	КОРЧМАРЮК Олександр	2007-01-01	I	ОД	МОН	Георгієв Д.П.
25	6	ДАНИЛЮК Дмитро	2006-01-01	I	ЖТР	МОН	Білоус В.О.
26	42	КУРБАНОВ Марат	2006-01-01	II	ДНЦ	УНА	Єфремов А.В., Єфремов М.В.
27	46	КАЛЕНЧУК Артем	2006-01-01	II	ЧРС	МОН	Томощук С.В., Пантелей Ю..
28	2	ЗАКАРЛЮКА Артем	2005-01-01	II	ДНЦ	УНА	Леончук В., Новомлинський
29	44	КОВАЛИК Вадим	2005-01-01	II	ЧНЦ	МОН	Жовнірчук С..
30	4	ФІСУН Тарас	2007-01-01	II	ЗПЖ	СК	Фісун С.В.
31	23	ОПАНАСЕНКО Данило	2006-06-21	II	ЧНГ	КЛС	Гулько І.В.
32	18	СЯГАЙЛО Максим	2005-01-01	II	ДНП	ДНМ	Гаюн Ю.А.
33	5	КІОРПЕ Сергій	2005-01-01	II	ЗПЖ	СК	Максимчук Є.В.
34	13	МАЛЕНКОВ Віталій	2005-01-01	I	ОД	МОН	Єфтені В.І.Шшман С.К.
35	27	ЯТИЩУК Роман	2005-01-01	I	ТРН	МОН	Король Є.П., Король П.Є.
36	21	АНДРУШКО Денис	2005-01-01	II	ДНП	МОН	Турчин Ю.В., Бабюк Д.В.
37	30	КІТ Юрій	2006-01-01	II	ЛВ	МОН	Вовк І.В.
38	9	ШЕПТИ Микола	2007-01-01	II	ЗПЖ	СК	Максимчук Є.В.
39	16	БЕЗВЕРХНИЙ Володимир	2007-01-01	II	ХРК	МОН	Манучарян Г.А., Караєв І...
39	24	ШТОЙКО Олексій	2006-01-01	II	ЛВ	КЛС	Питлюк Т.Б. Дух І.
39	29	МИРОНОВ Ярослав	2005-03-08	II	ЛГН	УНА	Шкодюк В.М.
39	32	БЕЗРУК Володимир	2006-01-01	II	ДНП	МОН	Турчин Ю.В., Бабюк Д.В.
39	34	БАТАРОН Ярослав	2006-01-01	II	ДНЦ	УНА	Нікіфоров О.О., Ерешев А.Т.
39	36	СЕМЕНОВ Кирило	2006-01-01	II	ДНЦ	УНА	Семенов В.Г.
39	7	ЯЦКОВСЬКИЙ Владислав	2005-01-01	II	ХРС	КЛС	Мешков А.П.
39	12	ОНІЩУК Дмитро	2006-01-20	I	ВЛН	МОН	Мілехін С.М.
47	48	СУЛТАНОВ Ємре	2005-01-01	I	МИК	СК	Нідялков С.М.
48	38	БАЙРАМОВ Анар	2005-01-01	II	ДНП	ДНМ	Гаюн Ю.А.
49	40	ЦАР Арсен	2006-01-01	I	ТРН	МОН	Король Є.П., Король П.Є.



UNITED WORLD
WRESTLING

Чемпіонат України з боротьби вільної серед юнаків та дівчат 2005-2007 р.н.

Хід змагань



Бердянськ, 2018-11-20 - 2018-11-23

Вільна боротьба : 47 кг

Кваліфікація				1/16 Фіналу				1/8 Фіналу			
1	3/10	Степанов Сергій(РВН)	P1 P2 P3 2 8 0	1	0/0	Степанов Сергій(РВН)	P1 P2 P3 0 0 0	2	3/4	ДНЦ	P1 P2 P3 0 4 0
2	3/10	Рибак Ігор(ДНЦ)	P1 P2 P3 2 8 0	2	5/8	Рибак Ігор(ДНЦ)	P1 P2 P3 4 4 0	3	1/2	ЛВ	P1 P2 P3 1 1 0
3	3/10	Кіт Руслан(ЛВ)	P1 P2 P3 2 8 0	3	5/10	Кіт Руслан(ЛВ)	P1 P2 P3 1 9 0	4	0/4	Магомедханов М. (ДНЦ)	P1 P2 P3 4 0 0
4	3/10	Магомедханов М. (ДНЦ)	P1 P2 P3 2 8 0	4	0/4	Магомедханов М. (ДНЦ)	P1 P2 P3 4 0 0	5	1/2	ОД	P1 P2 P3 2 0 0
5	3/10	Бондарев К. (ОД)	P1 P2 P3 2 8 0	5	5/5	Бондарев К. (ОД)	P1 P2 P3 5 0 0	6	0/0	Філіпенко Кирило(ДНП)	P1 P2 P3 0 0 0
6	3/10	Філіпенко Кирило(ДНП)	P1 P2 P3 2 8 0	6	0/0	Філіпенко Кирило(ДНП)	P1 P2 P3 0 0 0	7	1/2	Черненко Данило(КО)	P1 P2 P3 2 0 0
7	3/10	Черненко Данило(КО)	P1 P2 P3 2 8 0	7	1/2	Черненко Данило(КО)	P1 P2 P3 2 0 0	8	0/0	Кашталанов Тимур(ЗПЖ)	P1 P2 P3 0 0 0
8	0/0	Кашталанов Тимур(ЗПЖ)	P1 P2 P3 0 0 0	8	3/8	Мусієнко Іван(ХРК)	P1 P2 P3 4 4 0	9	4/12	ХРК	P1 P2 P3 6 6 0
9	5/4	Мусієнко Іван(ХРК)	P1 P2 P3 4 0 0	9	3/8	Мусієнко Іван(ХРК)	P1 P2 P3 4 4 0	10	0/2	Парасюк Назарій(ЧНГ)	P1 P2 P3 2 0 0
10	0/2	Парасюк Назарій(ЧНГ)	P1 P2 P3 2 0 0	11	0/0	Коробов Іван(РВН)	P1 P2 P3 0 0 0	11	0/0	Коробов Іван(РВН)	P1 P2 P3 0 0 0
11	5/2	Коробов Іван(РВН)	P1 P2 P3 2 11 0	12	4/10	Мотрук Дмитро(ВНЦ)	P1 P2 P3 10 0 0	12	4/14	ВНЦ	P1 P2 P3 4 10 0
12	3/13	Мотрук Дмитро(ВНЦ)	P1 P2 P3 2 11 0	12	4/10	Мотрук Дмитро(ВНЦ)	P1 P2 P3 10 0 0	13	1/6	Гросу Богдан(ХРК)	P1 P2 P3 6 0 0
13	1/6	Гросу Богдан(ХРК)	P1 P2 P3 6 0 0	13	1/6	Гросу Богдан(ХРК)	P1 P2 P3 6 0 0	14	4/10	Замулінський Ігор(ІФ)	P1 P2 P3 10 0 0
14	4/10	Замулінський Ігор(ІФ)	P1 P2 P3 10 0 0	14	5/10	Замулінський Ігор(ІФ)	P1 P2 P3 4 6 0	14	0/0	Волошанок В. (КІВ)	P1 P2 P3 0 0 0
15	0/0	Волошанок В. (КІВ)	P1 P2 P3 0 0 0	15	0/0	Волошанок В. (КІВ)	P1 P2 P3 0 0 0	15	0/0	Олексієнко М. (ЗПЖ)	P1 P2 P3 5 2 0
16	3/7	Олексієнко М. (ЗПЖ)	P1 P2 P3 5 2 0	16	0/2	Олексієнко М. (ЗПЖ)	P1 P2 P3 2 0 0	16	0/2	Олексієнко М. (ЗПЖ)	P1 P2 P3 2 0 0
17	1/2	Кречуняк Єгор(ЧНЦ)	P1 P2 P3 0 2 0	17	1/2	Кречуняк Єгор(ЧНЦ)	P1 P2 P3 0 2 0	17	1/2	Кречуняк Єгор(ЧНЦ)	P1 P2 P3 0 2 0
18	0/0	Єрохін Глеб(ДНЦ)	P1 P2 P3 0 0 0	18	0/0	Єрохін Глеб(ДНЦ)	P1 P2 P3 0 0 0	18	0/0	Єрохін Глеб(ДНЦ)	P1 P2 P3 0 0 0
19	4/12	Саватєєв О. (МИК)	P1 P2 P3 12 0 0	19	4/14	Саватєєв О. (МИК)	P1 P2 P3 10 4 0	19	0/0	Меріков Кирило(ЗПЖ)	P1 P2 P3 11 0 0
20	4/11	Меріков Кирило(ЗПЖ)	P1 P2 P3 11 0 0	20	1/3	Меріков Кирило(ЗПЖ)	P1 P2 P3 3 0 0	20	1/3	Меріков Кирило(ЗПЖ)	P1 P2 P3 3 0 0
21	0/0	Андрейченко О. (ОД)	P1 P2 P3 0 0 0	21	0/0	Андрейченко О. (ОД)	P1 P2 P3 0 0 0	21	0/0	Андрейченко О. (ОД)	P1 P2 P3 0 0 0
22	0/0	Петриченко Рівзан(ОД)	P1 P2 P3 0 0 0	22	0/0	Петриченко Рівзан(ОД)	P1 P2 P3 0 0 0	22	0/0	Петриченко Рівзан(ОД)	P1 P2 P3 0 0 0
23	4/10	Баширов Юсіф(ЧНЦ)	P1 P2 P3 10 0 0	23	5/4	Баширов Юсіф(ЧНЦ)	P1 P2 P3 4 0 0	23	4/11	ЧНЦ	P1 P2 P3 4 7 0
24	3/15	Чулей Володимир(ЗАК)	P1 P2 P3 13 2 0	24	0/0	Чулей Володимир(ЗАК)	P1 P2 P3 0 0 0	24	0/0	Чулей Володимир(ЗАК)	P1 P2 P3 0 0 0
25	1/10	Вілієв Алі(ДНП)	P1 P2 P3 8 2 0	25	1/10	Вілієв Алі(ДНП)	P1 P2 P3 8 2 0	25	1/10	Вілієв Алі(ДНП)	P1 P2 P3 8 2 0
26	1/1	Єремєєв О. (ЗПЖ)	P1 P2 P3 1 0 0	26	1/1	Єремєєв О. (ЗПЖ)	P1 P2 P3 1 0 0	26	1/1	Єремєєв О. (ЗПЖ)	P1 P2 P3 1 0 0
27	4/12	Бурлаков Микита(ПЛТ)	P1 P2 P3 12 0 0	27	4/12	Бурлаков Микита(ПЛТ)	P1 P2 P3 12 0 0	27	4/12	Бурлаков Микита(ПЛТ)	P1 P2 P3 12 0 0
28	5/4	Семидоцький М. (ХРС)	P1 P2 P3 4 0 0	28	1/0	Семидоцький М. (ХРС)	P1 P2 P3 0 0 0	28	1/0	Семидоцький М. (ХРС)	P1 P2 P3 0 0 0
29	0/0	Дудко Олександр(ЧНЦ)	P1 P2 P3 0 0 0	29	0/0	Дудко Олександр(ЧНЦ)	P1 P2 P3 0 0 0	29	0/0	Дудко Олександр(ЧНЦ)	P1 P2 P3 0 0 0
30	0/0	Мадатлі Єшкін(ЗПЖ)	P1 P2 P3 0 0 0	30	0/0	Мадатлі Єшкін(ЗПЖ)	P1 P2 P3 0 0 0	30	0/0	Мадатлі Єшкін(ЗПЖ)	P1 P2 P3 0 0 0
31	4/10	Кравченко Я. (ДНЦ)	P1 P2 P3 10 0 0	31	3/6	Кравченко Я. (ДНЦ)	P1 P2 P3 2 4 0	31	3/6	Кравченко Я. (ДНЦ)	P1 P2 P3 2 4 0
32	4/10	Бастюк Богдан(ТРН)	P1 P2 P3 10 0 0	32	1/2	Бастюк Богдан(ТРН)	P1 P2 P3 0 2 0	32	1/2	Бастюк Богдан(ТРН)	P1 P2 P3 0 2 0
33	0/0	Маслов Дмитро(ЖТР)	P1 P2 P3 0 0 0	33	0/0	Маслов Дмитро(ЖТР)	P1 P2 P3 0 0 0	33	0/0	Маслов Дмитро(ЖТР)	P1 P2 P3 0 0 0
34	4/11	Бурлаченко Артур(ДНП)	P1 P2 P3 11 0 0	34	4/11	Бурлаченко Артур(ДНП)	P1 P2 P3 11 0 0	34	4/11	Бурлаченко Артур(ДНП)	P1 P2 P3 11 0 0
35	0/0	Товкач Орест(ПЛТ)	P1 P2 P3 0 0 0	35	0/0	Товкач Орест(ПЛТ)	P1 P2 P3 0 0 0	35	0/0	Товкач Орест(ПЛТ)	P1 P2 P3 0 0 0
36	0/0	Одай Євген(ХРК)	P1 P2 P3 0 0 0	36	0/0	Одай Євген(ХРК)	P1 P2 P3 0 0 0	36	0/0	Одай Євген(ХРК)	P1 P2 P3 0 0 0
37	5/6	Чебанюк Микита(ОД)	P1 P2 P3 6 0 0	37	0/0	Чебанюк Микита(ОД)	P1 P2 P3 0 0 0	37	0/0	Чебанюк Микита(ОД)	P1 P2 P3 0 0 0
38	0/0	Шептунцов Гліб(ДНП)	P1 P2 P3 0 0 0	38	0/0	Шептунцов Гліб(ДНП)	P1 P2 P3 0 0 0	38	0/0	Шептунцов Гліб(ДНП)	P1 P2 P3 0 0 0
39	5/6	Мавридіс Марсело(КО)	P1 P2 P3 6 0 0	39	0/0	Мавридіс Марсело(КО)	P1 P2 P3 0 0 0	39	0/0	Мавридіс Марсело(КО)	P1 P2 P3 0 0 0
40	0/0	Кирик Владислав(ХМЛ)	P1 P2 P3 0 0 0	40	0/0	Кирик Владислав(ХМЛ)	P1 P2 P3 0 0 0	40	0/0	Кирик Владислав(ХМЛ)	P1 P2 P3 0 0 0
41	4/10	Смірнов Іван(ХРС)	P1 P2 P3 10 0 0	41	4/11	Смірнов Іван(ХРС)	P1 P2 P3 11 0 0	41	4/11	Смірнов Іван(ХРС)	P1 P2 P3 11 0 0
42	4/10	Томко Антон(ХРК)	P1 P2 P3 8 2 0	42	0/0	Томко Антон(ХРК)	P1 P2 P3 0 0 0	42	0/0	Томко Антон(ХРК)	P1 P2 P3 0 0 0
43	0/0	Лазорик Андрій(ХМЛ)	P1 P2 P3 0 0 0	43	0/0	Лазорик Андрій(ХМЛ)	P1 P2 P3 0 0 0	43	0/0	Лазорик Андрій(ХМЛ)	P1 P2 P3 0 0 0
44	4/12	Чурар Владислав(ОД)	P1 P2 P3 12 0 0	44	4/10	Чурар Владислав(ОД)	P1 P2 P3 6 4 0	44	3/8	ОД	P1 P2 P3 4 4 0
45	0/0	Марин Олексій(ЗПЖ)	P1 P2 P3 0 0 0	45	0/0	Марин Олексій(ЗПЖ)	P1 P2 P3 0 0 0	45	0/0	Марин Олексій(ЗПЖ)	P1 P2 P3 0 0 0
46	0/0	Сіталенко Іван(ЗПЖ)	P1 P2 P3 0 0 0	46	0/0	Сіталенко Іван(ЗПЖ)	P1 P2 P3 0 0 0	46	0/0	Сіталенко Іван(ЗПЖ)	P1 P2 P3 0 0 0
47	4/10	Дрига Богдан(СУМ)	P1 P2 P3 8 2 0	47	1/2	Дрига Богдан(СУМ)	P1 P2 P3 0 2 0	47	1/2	Дрига Богдан(СУМ)	P1 P2 P3 0 2 0
48	0/0	Рязанцев Микита(ЗПЖ)	P1 P2 P3 0 0 0	48	0/0	Рязанцев Микита(ЗПЖ)	P1 P2 P3 0 0 0	48	0/0	Рязанцев Микита(ЗПЖ)	P1 P2 P3 0 0 0
49	5/2	Шаповал Андрій(МИК)	P1 P2 P3 2 0 0	49	4/12	Шаповал Андрій(МИК)	P1 P2 P3 4 8 0	49	4/12	Шаповал Андрій(МИК)	P1 P2 P3 4 8 0
50	1/4	Свердловський М. (ДНП)	P1 P2 P3 4 0 0	50	1/4	Свердловський М. (ДНП)	P1 P2 P3 4 0 0	50	1/4	Свердловський М. (ДНП)	P1 P2 P3 4 0 0
51	3/4	Левцун Ярослав(ПЛТ)	P1 P2 P3 4 0 0	51	0/0	Левцун Ярослав(ПЛТ)	P1 P2 P3 0 0 0	51	0/0	Левцун Ярослав(ПЛТ)	P1 P2 P3 0 0 0
52	2/4	Юсов Тимур(ПЛТ)	P1 P2 P3 0 6 0	52	5/6	Юсов Тимур(ПЛТ)	P1 P2 P3 0 0 0	52	5/6	Юсов Тимур(ПЛТ)	P1 P2 P3 0 0 0
53	1/2	Бескуцький Д. (ЗПЖ)	P1 P2 P3 1 1 0	53	1/2	Бескуцький Д. (ЗПЖ)	P1 P2 P3 1 1 0	53	1/2	Бескуцький Д. (ЗПЖ)	P1 P2 P3 1 1 0
54	3/8	Синишин Владислав(ОД)	P1 P2 P3 4 4 0	54	3/10	Синишин Владислав(ОД)	P1 P2 P3 5 5 0	54	3/10	Синишин Владислав(ОД)	P1 P2 P3 5 5 0
55	1/2	Маркарян Арсен(КІВ)	P1 P2 P3 2 0 0	55	1/2	Маркарян Арсен(КІВ)	P1 P2 P3 2 0 0	55	1/2	Маркарян Арсен(КІВ)	P1 P2 P3 2 0 0
56	0/0	Коломієць С. (ОД)	P1 P2 P3 0 0 0	56	0/0	Коломієць С. (ОД)	P1 P2 P3 0 0 0	56	0/0	Коломієць С. (ОД)	P1 P2 P3 0 0 0
57	4/10	Штурмак Дмитро(ІФ)	P1 P2 P3 8 2 0	57	1/2	Штурмак Дмитро(ІФ)	P1 P2 P3 2 0 0	57	1/2	Штурмак Дмитро(ІФ)	P1 P2 P3 2 0 0



UNITED WORLD
WRESTLING

Чемпіонат України з боротьби вільної серед юнаків та дівчат 2005-2007 р.н.

Хід змагань

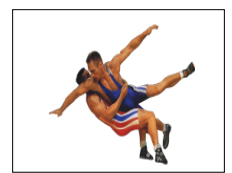

Вільна боротьба : 47 кг

Бердянськ , 2018-11-20 - 2018-11-23



Класифікація

Місце	Область	Ім'я
1	ПЛТ	Юсов Тимур
2	ЧНЦ	Баширов Юсіф
3	ДНЦ	Рибак Ігор
3	ЗПЖ	Бескутьський Давид
5	МИК	Саватєєв Олександр
5	ДНП	Бурлаченко Артур
7	ВНЦ	Мотрук Дмитро
8	ХРК	Мусієнко Іван
9	ОД	Чулар Владислав
10	ПЛТ	Бурлаков Микита
11	ІФ	Замулінський Ігор
12	МИК	Шаповал Андрій
13	ХРС	Смірнов Іван
14	ДНЦ	Кравченко Ярослав
15	ЛВ	Кіт Руслан
16	ОД	Бондарев Костянтин
17	ХРС	Семидоцький Максим
18	ЗАК	Чулей Володимир
19	ОД	Синишин Владислав
20	ОД	Чебанюк Микита
20	КО	Мавридіс Марсело
22	РВН	Коробов Іван

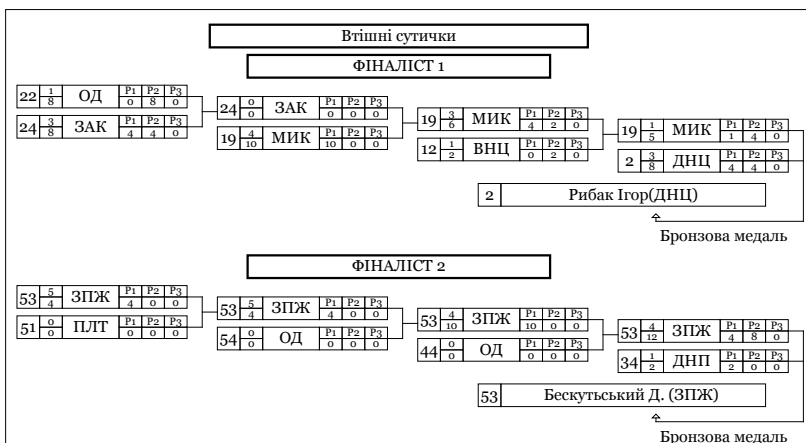

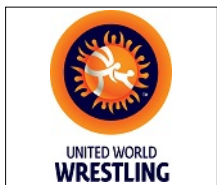

Чемпіонат України з боротьби вільної серед юнаків та дівчат 2005-2007 р.н.

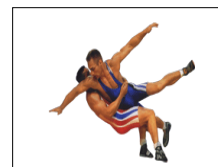

Класифікація

Бердянськ , 2018-11-20 - 2018-11-23

Вільна боротьба : 47 кг

1 - Золото



ЮСОВ Тимур

2 - Срібло



БАШИРОВ Юсіф

3 - Бронза



РИБАК Ігор



БЕСКУТЬСЬКИЙ Давид

М	Ж	Ім'я	Д.Н.	Розр.	Область	ФСТ	Тренер
1	52	Юсов Тимур	2005-01-01	I	ПЛТ	КЛС	Пономарьов В.В.Табакін А.І.
2	23	Баширов Юсіф	2006-01-01	II	ЧНЦ	МОН	Статник Д.В.
3	2	Рибак Ігор	2006-01-01	II	ДНЦ	МОН	Нікітенко Н.Н., Ершєв А.Т.
3	53	Бескутьський Давид	2005-01-01	КМС	ЗПЖ	МОН	Некрасов Д.В.
5	19	Саватєєв Олександр	2006-01-01	I	МИК	СК	Антоненко О.А.
5	34	Бурлаченко Артур	2005-01-01	II	ДНП	МОН	Подольський О.В.
7	12	МОТРУК Дмитро	2005-04-07	II	ВНЦ	КЛС	Гудз І.П.
8	9	МУСІЄНКО Іван	2005-01-01	II	ХРК	СПК	Федина С.В.Заяц О.О.
9	44	ЧУРАР Владислав	2005-01-01	I	ОД	МОН	Славов М..
10	27	БУРЛАКОВ Микита	2005-01-01	II	ПЛТ	КЛС	Блацак І.Ф.,Блацак О.О.
11	14	ЗАМУЛІНСЬКИЙ Ігор	2005-01-01	II	ІФ	СК	Хмуляк В., Хмуляк А..
12	49	ШАПОВАЛ Андрій	2005-01-01	I	МИК	СК	Антоненко О.А.
13	41	СМІРНОВ Іван	2005-01-01	II	ХРС	КЛС	Кубішин В.І.
14	31	КРАВЧЕНКО Ярослав	2005-01-01	II	ДНЦ	УНА	Єфремов А.В., Єфремов М.В.
15	3	КІТ Руслан	2006-01-01	II	ЛВ	МОН	Вовк І.В.
16	5	БОНДАРЕВ Костянтин	2007-01-01	II	ОД	СК	Димітров І.Д.
17	28	СЕМИДОЦЬКИЙ Максим	2005-01-01	II	ХРС	КЛС	Бєвзюк Є.В., Мешков А.П.
18	24	ЧУЛЕЙ Володимир	2005-01-01	II	ЗАК	МОН	Шайтілаєв І.М.
19	54	СІНІШІН Владислав	2006-01-01	I	ОД	МОН	Ричняк І., Веремійчук В.М.
20	37	ЧЕБАНЮК Микита	2005-01-01	I	ОД	МОН	Ануфрієв І.М., Ануфрієв О.М.
21	39	МАВРИДІС Марсело	2007-01-01	II	КО	МОН	Губренюк С.В., Ампілогов А.В.



Чемпіонат України з боротьби вільної серед юнаків та дівчат 2005-2007 р.н.

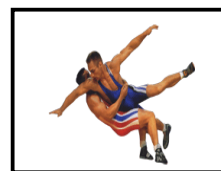

Класифікація

Бердянськ , 2018-11-20 - 2018-11-23

Вільна боротьба : 47 кг

М	Ж	Ім'я	Д.Н.	Розр.	Область	ФСТ	Тренер
22	11	КОРОБОВ Іван	2006-01-01	I	РВН	МОН	Кайда Д.В., Яковець Т.С.
23	20	МЕРІКОВ Кирило	2005-01-01	II	ЗПЖ	СПК	Русанов В..., Зайцев М.М.
24	32	БАСТЮК Богдан	2005-01-01	I	ТРН	МОН	Король П.Є., Король Є.П.
25	57	ШТУРМАК Дмитро	2005-01-01	II	ІФ	МОН	Семеншин Р., Семків І.
26	47	ДРИГА Богдан	2006-01-01	II	СУМ	МОН	Карпов О.Є.
27	42	ТОМКО Антон	2005-01-01	II	ХРК	МОН	Задоя С.В.
28	16	ОЛЕКСІЄНКО Михайло	2005-01-01	II	ЗПЖ	КЛС	Грепечук С.О.
29	51	ЛЕВЦУН Ярослав	2005-01-01	I	ПЛТ	КЛС	Блащак І.Ф., Блащак О.О.
30	25	ВЛІЄВ Алі	2006-01-01	II	ДНП	ДНМ	Гурчіані Д.О., Мчелідзе Г.М.
31	22	ПЕТРИЧЕНКО Різдан	2005-01-01	I	ОД	МОН	Ричняк І., Веремійчук В.М.
32	13	ГРОСУ Богдан	2005-01-01	I	ХРК	ДНМ	Федина С.В.Заяц О.О.
33	50	СВЕРИДОВСЬКИЙ Микита	2005-01-01	КМС	ДНП	ДНМ	Мчелідзе Г.М., Гурчіані Д.О.
34	17	КРЕЧУНЯК Єгор	2006-01-01	II	ЧНЦ	МОН	Бушуляк М.Д.
35	7	ЧЕРНЕНЬКИЙ Данило	2005-01-01	I	КО	УНА	Скалецький О.В.
36	55	МАРКАРЯН Арсен	2005-01-01	II	КИЇВ	МОН	Маркарян Г...
37	26	ЄРЕМЄЄВ Олександр	2005-01-01	II	ЗПЖ	КЛС	Дейнега Г.І.
38	4	МАГОМЕДХАНОВ Мурат	2006-01-01	II	ДНЦ	КЛС	Борисенко П..
39	10	ПАРАСЮК Назарій	2005-05-20	II	ЧНГ	КЛС	Гуцько І.В.
40	48	РЯЗАНЦЕВ Микита	2005-01-01	II	ЗПЖ	КЛС	Грепечук С.О.
41	29	ДУДКО Олександр	2006-01-01	II	ЧНЦ	МОН	Кречун С..
42	8	КАШТАЛАПОВ Тимур	2005-01-01	II	ЗПЖ	СК	Максимчук Є.В.
43	6	ФІЛШПЕНКО Кирило	2005-01-01	I	ДНП	ДНМ	Гаюн Ю.А.
44	38	ШЕПТУНЦОВ Гліб	2006-01-01	II	ДНП	ДНМ	Гаюн Ю.А.
45	36	ОДАЙ Євген	2007-01-01	II	ХРК	МОН	Журавель С.А.
46	1	СТЕПАНОВ Сергій	2006-01-01	I	РВН	МОН	Кайда Д.В., Яковець Т.С.
47	15	ВОЛОШАНЮК Владислав	2006-01-01	II	КИЇВ	МОН	Кравець І.Д.
47	40	КИРИК Владислав	2006-01-01	II	ХМЛ	МОН	Бланарь С.Р.
47	43	ЛАЗОРИК Андрій	2006-01-01	II	ХМЛ	МОН	Пилипчук Л.В., Дячок Ю.М.
47	30	МАДАТЛІ Єшкін	2006-01-01	II	ЗПЖ	КЛС	Мовіла І.І., Ненько О.М.
47	46	СІТАЛЕНКО Іван	2006-01-01	II	ЗПЖ	СПК	Кірпіньов Г.В.
47	56	КОЛОМІЄЦЬ Станіслав	2005-01-01	I	ОД	МОН	Веремійчук В.М.
53	33	МАСЛОВ Дмитро	2005-01-01	I	ЖТР	МОН	Мардоянц Е.Г.
54	35	ТОВКАЧ Орест	2006-01-01	I	ПЛТ	СК	Слинько В.В.

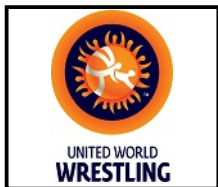

Чемпіонат України з боротьби вільної серед юнаків
та дівчат 2005-2007 р.н.

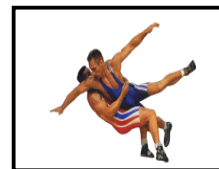

Класифікація

Бердянськ , 2018-11-20 - 2018-11-23

Вільна боротьба : 47 кг

<i>М</i>	<i>Ж</i>	<i>Ім'я</i>	<i>Д.Н.</i>	<i>Розр.</i>	<i>Область</i>	<i>ФСТ</i>	<i>Тренер</i>
55	21	АНДРЕЙЧЕНКО Олександр	2006-01-01	I	ОД	МОН	Станков К.М., Станкова Н.І.
56	18	ЄРОХІН Глеб	2006-01-01	II	ДНЦ	МОН	Рябовол В.О.
57	45	МАРИН Олексій	2007-01-01	II	ЗПЖ	СК	Химченко С.В.



Чемпіонат України з боротьби вільної серед юнаків та дівчат 2005-2007 р.н.

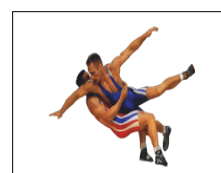

Бердянськ, 2018-11-20 - 2018-11-23

Вільна боротьба : 53 кг

Хід змагань

Кваліфікація			1/16 Фіналу			1/8 Фіналу					
1	1/2	Мостовой О. (ДНП)	F1	F2	F3	1	0	0	F1	F2	F3
	2		2	0	0		0	0	0	0	0
2	1/2	Черниш Андрій(ДНП)	F1	F2	F3	2	4	10	F1	F2	F3
	2		2	0	0		10	0	0	0	0
3	1/2	Лінке Михайло(ХРК)	F1	F2	F3	3	5	2	F1	F2	F3
	2		2	0	0		2	0	0	0	0
4	1/2	Летовальцев Ілля(ДНЦ)	F1	F2	F3	4	0	0	F1	F2	F3
	2		2	0	0		0	0	0	0	0
5	1/2	Водяний Дмитро(ЧРС)	F1	F2	F3	5	0	0	F1	F2	F3
	2		2	0	0		0	0	0	0	0
6	1/2	Гавенко Андрій(ХРС)	F1	F2	F3	6	4	11	F1	F2	F3
	2		2	0	0		7	4	4	0	0
7	1/2	Білий Олег(ЛВ)	F1	F2	F3	7	5	8	F1	F2	F3
	2		2	0	0		4	4	0	0	0
8	1/2	Зубрицький Євген(ДНЦ)	F1	F2	F3	8	0	11	F1	F2	F3
	2		2	0	0		0	2	0	0	0
9	1/2	Бочай Григорій(КИЇВ)	F1	F2	F3	9	0	0	F1	F2	F3
	2		2	0	0		0	0	0	0	0
10	1/2	Шкрібляк Данило(ЗПЖ)	F1	F2	F3	10	3	4	F1	F2	F3
	2		2	0	0		2	2	0	0	0
11	1/2	Казанцев Кирило(ЗПЖ)	F1	F2	F3	11	0	0	F1	F2	F3
	2		2	0	0		0	0	0	0	0
12	1/2	Чобану Микита(КО)	F1	F2	F3	12	4	10	F1	F2	F3
	2		2	0	0		10	0	0	0	0
13	1/2	Черешенко О. (КО)	F1	F2	F3	13	4	10	F1	F2	F3
	2		2	0	0		10	0	0	0	0
14	1/2	Шелковенко Г. (КО)	F1	F2	F3	14	0	0	F1	F2	F3
	2		2	0	0		0	0	0	0	0
15	1/2	Кривовяз Максим(ХМЛ)	F1	F2	F3	15	0	0	F1	F2	F3
	2		2	0	0		0	0	0	0	0
16	1/2	Утешев Данило(ДНЦ)	F1	F2	F3	16	4	10	F1	F2	F3
	2		2	0	0		10	0	0	0	0
17	1/2	Юпаткін Іван(РВН)	F1	F2	F3	17	0	0	F1	F2	F3
	2		2	0	0		0	0	0	0	0
18	1/2	Булавченко Юрій(ОД)	F1	F2	F3	18	4	10	F1	F2	F3
	2		2	0	0		10	0	0	0	0
19	1/2	Пахуруков Кирило(ЗПЖ)	F1	F2	F3	19	0	0	F1	F2	F3
	2		2	0	0		0	0	0	0	0
20	1/2	Мізерний Максим(КО)	F1	F2	F3	20	4	10	F1	F2	F3
	2		2	0	0		10	0	0	0	0
21	1/4	Муль Миколай(ДНЦ)	F1	F2	F3	21	5	0	F1	F2	F3
	0		10	0	0		0	0	0	0	0
22	0	Пугач Євгеній(ВНЦ)	F1	F2	F3	22	0	0	F1	F2	F3
	0		0	0	0		0	0	0	0	0
23	3/10	Бабков Вячеслав(МИК)	F1	F2	F3	23	0	0	F1	F2	F3
	0		2	8	0		0	0	0	0	0
24	1/5	Пастухов А. (ЗПЖ)	F1	F2	F3	24	0	0	F1	F2	F3
	0		4	1	0		0	0	0	0	0
25	5/4	Кульбако Ярослав(КО)	F1	F2	F3	25	5	10	F1	F2	F3
	0		4	0	0		2	8	0	0	0
26	0/8	Бурлак Володимир(ЗПЖ)	F1	F2	F3	26	0	0	F1	F2	F3
	0		8	0	0		0	0	0	0	0
27	1/9	Головін Антон(КИЇВ)	F1	F2	F3	27	0	0	F1	F2	F3
	0		7	2	0		0	0	0	0	0
28	3/12	Харитонов Кирило(ПЛТ)	F1	F2	F3	28	0	0	F1	F2	F3
	0		4	8	0		2	0	0	0	0
29	2/6	Мартинович Тарас(ІФ)	F1	F2	F3	29	0	1	F1	F2	F3
	0		6	0	0		1	0	0	0	0
30	0/0	Лаптев Михайло(ЗПЖ)	F1	F2	F3	30	0	0	F1	F2	F3
	0		0	0	0		0	0	0	0	0
31	0/0	Сищенко О. (ДНЦ)	F1	F2	F3	31	0	0	F1	F2	F3
	0		0	0	0		0	0	0	0	0
32	4/12	Швайка Микита(ХРК)	F1	F2	F3	32	5	4	F1	F2	F3
	0		12	0	0		4	0	0	0	0
33	0/0	Куліш Олег(ХРС)	F1	F2	F3	33	0	0	F1	F2	F3
	0		0	0	0		0	0	0	0	0
34	5/6	Лагунов Іван(КИЇВ)	F1	F2	F3	34	0	0	F1	F2	F3
	0		6	0	0		0	0	0	0	0
35	4/15	Беліченко Юрій(ТРН)	F1	F2	F3	35	4	10	F1	F2	F3
	0		6	9	0		8	2	0	0	0
36	1/4	Горох Єгор(ХМЛ)	F1	F2	F3	36	0	0	F1	F2	F3
	0		2	2	0		0	0	0	0	0
37	3/14	Панастов В. (ОД)	F1	F2	F3	37	1	9	F1	F2	F3
	0		3	11	0		4	5	0	0	0
38	1/8	Керімов Раміль(ХРК)	F1	F2	F3	38	0	0	F1	F2	F3
	0		0	3	0		0	0	0	0	0
39	3/7	Тараненко Микита(ДНЦ)	F1	F2	F3	39	3	14	F1	F2	F3
	0		4	13	0		8	6	0	0	0
40	1/11	Алієв Мусеїф(ХРК)	F1	F2	F3	40	0	0	F1	F2	F3
	0		6	5	0		0	0	0	0	0
41	4/10	Рудик Максим(ІФ)	F1	F2	F3	41	5	4	F1	F2	F3
	0		10	0	0		4	0	0	0	0
42	0/0	Солоп Микита(ДНП)	F1	F2	F3	42	0	0	F1	F2	F3
	0		0	0	0		0	0	0	0	0
43	4/11	Смоляр Миколай(ДНЦ)	F1	F2	F3	43	0	0	F1	F2	F3
	0		4	7	0		0	0	0	0	0
44	0/0	Михайлянц Грант(МИК)	F1	F2	F3	44	0	0	F1	F2	F3
	0		0	0	0		0	0	0	0	0



Чемпіонат України з боротьби вільної серед юнаків та дівчат 2005-2007 р.н.

Хід змагань

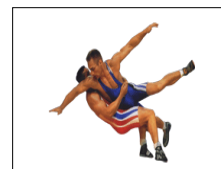

Бердянськ, 2018-11-20 - 2018-11-23

Вільна боротьба : 53 кг



Класифікація

Місце	Область	Ім'я
1	ТРН	Беліченко Юрій
2	КО	Черешенко О.
3	ДНП	Черниш Андрій
3	ІФ	Рудик Максим
5	КО	Шелковенко Григорій
5	ОД	Булавченко Юрій
7	ДНЦ	Муль Миколай
8	КО	Кульбако Ярослав
9	ХРК	Швайка Микита
10	ЛВ	Білий Олег
11	ХМЛ	Горох Єгор
12	КО	Чобану Микита
13	ДНЦ	Тараненко Микита
14	ІФ	Мартинович Тарас
15	КИЇВ	Лагунович Іван
16	ХРК	Лінке Михайло
17	КО	Мізерний Максим
18	ХРС	Гавенко Андрій
19	ДНЦ	Утешев Данило
20	ДНЦ	Смоляр Миколай

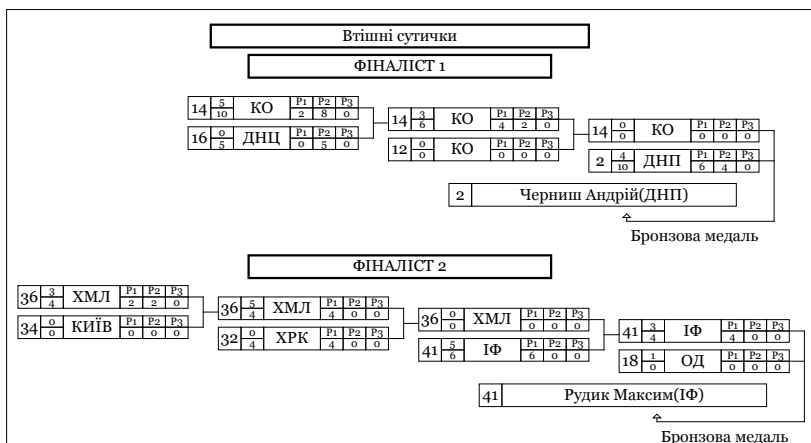

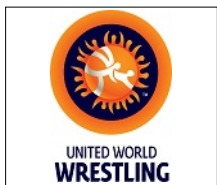

Чемпіонат України з боротьби вільної серед юнаків та дівчат 2005-2007 р.н.

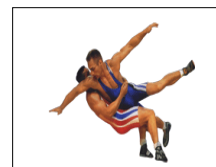

Класифікація

Бердянськ , 2018-11-20 - 2018-11-23

Вільна боротьба : 53 кг

1 - Золото



БЕЛІЧЕНКО Юрій

2 - Срібло



ЧЕРЕУШЕНКО Олександр

3 - Бронза



ЧЕРНИШ Андрій



РУДИК Максим

М	Ж	Ім'я	Д.Н.	Розр.	Область	ФСТ	Тренер
1	35	Беліченко Юрій	2005-01-01	I	ТРН	МОН	Красовський В..
2	13	Черешенко Олександр	2005-05-11	II	КО	КЛС	Гудз І.П.
3	2	Черниш Андрій	2005-01-01	II	ДНП	МОН	Подольський О.В.
3	41	Рудик Максим	2005-01-01	II	ІФ	МОН	Семеншин Р., Кравченко М.
5	14	Шелковенко Григорій	2006-01-01	II	КО	МОН	Гуральський А.А.
5	18	Булавченко Юрій	2005-01-01	I	ОД	МОН	Єфтені В.І., Шиман С.К.
7	21	МУЛЬ Миколай	2005-01-01	II	ДНЦ	УНА	Флоринський П.О.
8	25	КУЛЬБАКО Ярослав	2005-01-01	II	КО	СК	Савченко В.І.
9	32	ШВАЙКА Микита	2005-01-01	II	ХРК	МОН	Караєв І.М.
10	7	БЛІЙ Олег	2005-01-01	I	ЛВ	СПК	Ткачшин С.І.
11	36	ГОРОХ Єгор	2006-01-01	II	ХМЛ	МОН	Негода В..
12	12	ЧОБАНУ Микита	2005-01-01	II	КО	МОН	Андреев І.С.
13	39	ТАРАНЕНКО Микита	2005-01-01	II	ДНЦ	УНА	Ершєв А.Т., Нікіфоров О.О.
14	29	МАРТИНОВИЧ Тарас	2006-01-01	II	ІФ	МОН	Кравченко М.А., Семків І.
15	34	ЛАГУНОВ Іван	2006-01-01	II	КИЇВ	МОН	Галаган О.А., Кисленко П.М.
16	3	ЛІНКЕ Михайло	2005-01-01	II	ХРК	МОН	Толстой А.В.
17	20	МІЗЕРНИЙ Максим	2005-01-01	I	КО	СК	Хоменко В.В.
18	6	ГАВЕНКО Андрій	2005-01-01	II	ХРС	КЛС	Косяков О.В.
19	16	УТЄШЕВ Данило	2005-01-01	II	ДНЦ	КЛС	Борисенко П..
20	43	СМОЛЯР Миколай	2005-01-01	II	ДНЦ	УНА	Семенов В.Г.
21	37	ПАНАСТОВ Владислав	2005-01-01	I	ОД	МОН	Славов М..
22	28	ХАРИТОНОВ Кирило	2005-01-01	I	ПЛТ	КЛС	Ільченко В.М.
23	10	ШКРЕБЛЯК Данило	2006-01-01	II	ЗПЖ	КЛС	Грєпечук С.О.

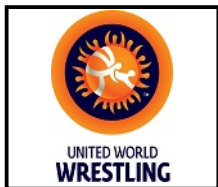

Чемпіонат України з боротьби вільної серед юнаків та дівчат 2005-2007 р.н.

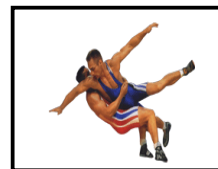

Класифікація

Бердянськ , 2018-11-20 - 2018-11-23

Вільна боротьба : 53 кг

М	Ж	Ім'я	Д.Н.	Розр.	Область	ФСТ	Тренер
24	40	АЛІЄВ Мусеїф	2005-01-01	I	ХРК	МОН	Ченцов М.Ф.
25	27	ГОЛОВІН Антон	2005-01-01	II	КИЇВ	МОН	Кравець І.Д.
26	38	КЕРІМОВ Раміль	2005-01-01	II	ХРК	ДНМ	Жуков В.І., Назаров О.О.
27	24	ПАСТУХОВ Анатолій	2005-01-01	II	ЗПЖ	СК	Химченко С.В.
28	8	ЗУБРИЦЬКИЙ Євген	2005-01-01	II	ДНЦ	КЛС	Борисенко П..
29	26	БУРЛАК Володимир	2005-01-01	II	ЗПЖ	СК	Куксов О.С.
30	4	ЛЕТОВАЛЬЦЕВ Ілля	2005-01-01	II	ДНЦ	УНА	Михальченко А.О., Папаяні Л.О.
31	9	БОЧАЙ Григорій	2005-01-01	II	КИЇВ	МОН	Телькова Г.Ю.
32	33	КУЛІШ Олег	2005-01-01	II	ХРС	МОН	Бицуков Б..
33	30	ЛАПТЄВ Михайло	2005-01-01	II	ЗПЖ	СК	Максимчук Є.В.
34	22	ПУГАЧ Євгеній	2006-01-01	II	ВНЦ	СПК	Біланенко А.С., Біланенко О.А.
34	1	МОСТОВОЙ Олександр	2005-01-01	II	ДНП	ДНМ	Гаюн Ю.А.
34	42	СОЛОП Микита	2006-01-01	II	ДНП	МОН	Лозний О.В., Пісковий В.М.
34	11	КАЗАНЦЕВ Кирило	2008-01-01	II	ЗПЖ	СК	Химченко С.В.
34	15	КРИВОВЯЗ Максим	2006-01-01	II	ХМЛ	МОН	Дубілевич А...
34	17	ЮПАТКІН Іван	2005-11-29	I	РВН	МОН	Кайда Д.В., Яковець Т.С.
40	19	ПАХОРУКОВ Кирило	2006-01-01	II	ЗПЖ	СК	Химченко С.В.
41	5	ВОДЯНИЙ Дмитро	2006-01-01	II	ЧРС	МОН	Пономаренко В.А., Панчоха М.І.
42	44	МИХАЙЛЯНЦ Грант	2005-01-01	I	МИК	СК	Нідялков С.М.
43	31	СИЩЕНКО Олександр	2006-01-01	II	ДНЦ	УНА	Леончук В., Новомлинський



Чемпіонат України з боротьби вільної серед юнаків та дівчат 2005-2007 р.н.

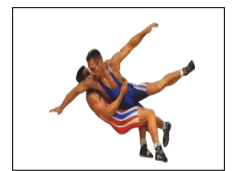

Хід змагань

Бердянськ, 2018-11-20 - 2018-11-23

Вільна боротьба : 59 кг

Кваліфікація			1/8 Фіналу			1/4 Фіналу			1/2 Фіналу			Фінал		
1	Кондур Імір (ОД)		1	4/16	ОД	P1	P2	P3	1	0/0	ОД	P1	P2	P3
2	Сідей Іван (ЗАК)		2	1/6	ЗАК	P1	P2	P3	2	0/0	ЗАК	P1	P2	P3
3	Хотнянський Руслан (ДНЦ)		3	0/0	ДНЦ	P1	P2	P3	3	0/0	ДНЦ	P1	P2	P3
4	Каневський Микита (ХРК)		4	3/8	ХРК	P1	P2	P3	4	5/6	ХРК	P1	P2	P3
5	Асланов Арсен (ЧНЦ)		5	0/0	ЧНЦ	P1	P2	P3	5	0/0	ЧНЦ	P1	P2	P3
6	Остапенко Віктор (КО)	P1 P2 P3 8 0 0	6	5/4	КО	P1 P2 P3 4 0 0	6	0/0	КО	P1 P2 P3 0 0 0	6	0/0	КО	P1 P2 P3 0 0 0
7	Улітько Максим (ПЛТ)	P1 P2 P3 0 0 0	7	0/0	ПЛТ	P1 P2 P3 0 0 0	7	0/0	ПЛТ	P1 P2 P3 0 0 0	7	0/0	ПЛТ	P1 P2 P3 0 0 0
8	Ляхов Андрій (ЗПЖ)	P1 P2 P3 0 0 0	8	0/0	ЗПЖ	P1 P2 P3 0 0 0	8	0/0	ЗПЖ	P1 P2 P3 0 0 0	8	0/0	ЗПЖ	P1 P2 P3 0 0 0
9	Гарнага Віталій (ТРН)	P1 P2 P3 5 8	9	3/7	ТРН	P1 P2 P3 4 3 0	9	5/6	ТРН	P1 P2 P3 6 0 0	9	5/6	ТРН	P1 P2 P3 6 0 0
10	Мітрофанов Єгор (КИЇВ)	P1 P2 P3 0 0 0	10	0/0	КИЇВ	P1 P2 P3 0 0 0	10	0/0	КИЇВ	P1 P2 P3 0 0 0	10	0/0	КИЇВ	P1 P2 P3 0 0 0
11	Ісламгалєєв Едуард (ЧНЦ)	P1 P2 P3 5 4	11	1/2	ЧНЦ	P1 P2 P3 0 2 0	11	0/0	ЧНЦ	P1 P2 P3 0 2 0	11	0/0	ЧНЦ	P1 P2 P3 0 2 0
12	Полянський Микита (ХМЛ)	P1 P2 P3 0 0 0	12	0/0	ХМЛ	P1 P2 P3 0 0 0	12	0/0	ХМЛ	P1 P2 P3 0 0 0	12	0/0	ХМЛ	P1 P2 P3 0 0 0
13	Талицьких Микита (ДНП)	P1 P2 P3 4 10	13	4/12	ДНП	P1 P2 P3 8 4 0	13	3/10	ДНП	P1 P2 P3 4 6 0	13	3/10	ДНП	P1 P2 P3 4 6 0
14	Товмач Микита (ДНП)	P1 P2 P3 0 7	14	0/0	ДНП	P1 P2 P3 0 0 0	14	0/0	ДНП	P1 P2 P3 0 0 0	14	0/0	ДНП	P1 P2 P3 0 0 0
15	Абрамян Артур (ДНЦ)	P1 P2 P3 5 12	15	0/0	ДНЦ	P1 P2 P3 0 0 0	15	0/0	ДНЦ	P1 P2 P3 0 0 0	15	0/0	ДНЦ	P1 P2 P3 0 0 0
16	Міськов Орест (РВН)	P1 P2 P3 0 0	16	0/0	РВН	P1 P2 P3 0 0 0	16	0/0	РВН	P1 P2 P3 0 0 0	16	0/0	РВН	P1 P2 P3 0 0 0
17	Драгнев Дмитро (ОД)	P1 P2 P3 5 4	17	0/11	ОД	P1 P2 P3 11 0 0	17	0/11	ОД	P1 P2 P3 11 0 0	17	0/11	ОД	P1 P2 P3 11 0 0
18	Янчишин Костя (ХМЛ)	P1 P2 P3 5 6	18	5/14	ХМЛ	P1 P2 P3 12 2 0	18	1/6	ХМЛ	P1 P2 P3 2 4 0	18	1/6	ХМЛ	P1 P2 P3 2 4 0
19	Сороченко Максим (СУМ)	P1 P2 P3 0 3	19	0/3	СУМ	P1 P2 P3 0 0 0	19	0/3	СУМ	P1 P2 P3 0 0 0	19	0/3	СУМ	P1 P2 P3 0 0 0
20	Когут Владислав (ПЛТ)	P1 P2 P3 0 0	20	0/0	ПЛТ	P1 P2 P3 0 0 0	20	0/0	ПЛТ	P1 P2 P3 0 0 0	20	0/0	ПЛТ	P1 P2 P3 0 0 0
21	Сіяниця Пилип (КО)	P1 P2 P3 4 10	21	0/0	КО	P1 P2 P3 0 0 0	21	0/0	КО	P1 P2 P3 0 0 0	21	0/0	КО	P1 P2 P3 0 0 0
22	Димитренко Іван (ПЛТ)	P1 P2 P3 0 0	22	0/0	ПЛТ	P1 P2 P3 0 0 0	22	0/0	ПЛТ	P1 P2 P3 0 0 0	22	0/0	ПЛТ	P1 P2 P3 0 0 0
23	Михайлишин Сергій (ІФ)	P1 P2 P3 5 6	23	5/10	ІФ	P1 P2 P3 10 0 0	23	5/8	ІФ	P1 P2 P3 8 0 0	23	5/8	ІФ	P1 P2 P3 8 0 0
24	Маланчук Олексій (ХМЛ)	P1 P2 P3 5 10	24	1/1	ХМЛ	P1 P2 P3 0 1 0	24	1/1	ХМЛ	P1 P2 P3 0 1 0	24	1/1	ХМЛ	P1 P2 P3 0 1 0
25	Черних Ярослав (ДНЦ)	P1 P2 P3 0 0	25	0/0	ДНЦ	P1 P2 P3 0 0 0	25	0/0	ДНЦ	P1 P2 P3 0 0 0	25	0/0	ДНЦ	P1 P2 P3 0 0 0
26	Голяк Владислав (ЗПЖ)	P1 P2 P3 0 0	26	0/0	ЗПЖ	P1 P2 P3 0 0 0	26	0/0	ЗПЖ	P1 P2 P3 0 0 0	26	0/0	ЗПЖ	P1 P2 P3 0 0 0
27	Бакланов Артем (ОД)	P1 P2 P3 5 4	27	3/2	ОД	P1 P2 P3 2 0 0	27	0/0	ОД	P1 P2 P3 0 0 0	27	0/0	ОД	P1 P2 P3 0 0 0

Класифікація

Місце	Область	Ім'я
1	ІФ	Михайлишин Сергій
2	ХРК	Каневський Микита
3	ТРН	Гарнага Віталій
3	КО	Сіяниця Пилип
5	ДНЦ	Хотнянський Руслан
5	ДНП	Талицьких Микита
7	ХМЛ	Янчишин Костя
8	КО	Остапенко Віктор
9	ОД	Бакланов Артем
10	ХМЛ	Маланчук Олексій
11	ЧНЦ	Ісламгалєєв Едуард
12	ДНЦ	Абрамян Артур
13	ОД	Драгнев Дмитро
14	ОД	Кондур Імір
15	ЗАК	Сідей Іван
16	ДНП	Товмач Микита
17	СУМ	Сороченко Максим
18	ПЛТ	Димитренко Іван
19	ЧНЦ	Асланов Арсен
19	ЗПЖ	Голяк Владислав
19	РВН	Міськов Орест
19	КИЇВ	Мітрофанов Єгор
23	ЗПЖ	Ляхов Андрій
23	ПЛТ	Улітько Максим
25	ПЛТ	Когут Владислав
25	ДНЦ	Черних Ярослав
25	ХМЛ	Полянський Микита

Втішні сутички														
ФІНАЛІСТ 1														
3	3/23	ДНЦ	P1	P2	P3	12	11	0	3	0/0	ДНЦ	P1	P2	P3
1	1/14	ОД	P1	P2	P3	6	8	0	9	4/10	ТРН	P1	P2	P3
9 Гарнага Віталій (ТРН)														
Бронзова медаль														
ФІНАЛІСТ 2														
22	0/1	ПЛТ	P1	P2	P3	1	0	0	21	5/8	КО	P1	P2	P3
21	5/10	КО	P1	P2	P3	10	0	0	27	0/0	ОД	P1	P2	P3
21 Сіяниця Пилип (КО)														
Бронзова медаль														

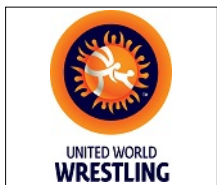

Чемпіонат України з боротьби вільної серед юнаків та дівчат 2005-2007 р.н.

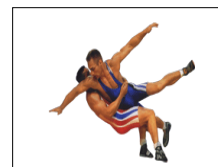

Класифікація

Бердянськ , 2018-11-20 - 2018-11-23

Вільна боротьба : 59 кг

1 - Золото



МИХАЙЛИШИН Сергій

2 - Срібло



КАНЕВСЬКИЙ Микита

3 - Бронза



ГАРНАГА Віталій



СІЯНИЦЯ Пилип

М	Ж	Ім'я	Д.Н.	Розр.	Область	ФСТ	Тренер
1	23	Михайлишин Сергій	2005-01-01	II	ІФ	МОН	Кірілов Ю.О., Глібенко В.
2	4	Каневський Микита	2005-01-01	II	ХРК	МОН	Нікрасов С.С.
3	9	Гарнага Віталій	2005-01-01	I	ТРН	МОН	Перхалюк В..
3	21	Сіяниця Пилип	2006-01-01	II	КО	СК	Хоменко В.В.
5	3	Хотнянський Руслан	2005-01-01	II	ДНЦ	УНА	Рябовол В.А.
5	13	Талицьких Микита	2005-01-01	II	ДНП	ДНМ	Куксов Р.С., Гаюн Ю.А.
7	18	ЯНЧИШИН Костя	2005-01-01	II	ХМЛ	МОН	Пантелеев В.І., Гизлик О..
8	6	ОСТАПЕНКО Віктор	2005-01-01	I	КО	УНА	Скалецький О.В.
9	27	БАКЛАНОВ Артем	2005-01-01	I	ОД	МОН	Веремійчук В.М.
10	24	МАЛАНЧУК Олексій	2006-01-01	II	ХМЛ	МОН	Тарадай М.П.
11	11	ІСЛАМГАЛЄЄВ Едуард	2005-01-01	II	ЧНЦ	МОН	Мороз А.Д.
12	15	АБРАМЯН Артур	2005-01-01	II	ДНЦ	МОН	Єфремов М.В., Єфремов А.В.
13	17	ДРАГНЄВ Дмитро	2005-01-01	II	ОД	МОН	Терзі С.В., Ярим В.В.
14	1	КОНДУР Імір	2006-01-01	I	ОД	МОН	Славов М..
15	2	СІДЕЙ Іван	2005-01-01	II	ЗАК	МОН	Мірошниченко Д.О.
16	14	ТОВМАЧ Микита	2005-01-01	II	ДНП	МОН	Турчин Ю.В., Бабюк Д.В.
17	19	СОРОЧЕНКО Максим	2005-01-01	II	СУМ	МОН	Карпов О.Є.
18	22	ДИМИТРЕНКО Іван	2005-01-01	I	ПЛТ	КЛС	Блащак І.Ф., Блащак О.О.
19	5	АСЛАНОВ Арсен	2006-01-01	II	ЧНЦ	МОН	Гогоман В.Д., Вайпан А.В.
19	26	ГОЛЯК Владислав	2006-01-01	II	ЗПЖ	СК	Максимчук Є.В.
19	16	МІСЬКОВ Орест	2005-07-16	II	РВН	МОН	Парчук І.І.
22	10	МІТРОФАНОВ Єгор	2006-01-01	II	КИЇВ	МОН	Кравець І.Д.



**Чемпіонат України з боротьби вільної серед юнаків
та дівчат 2005-2007 р.н.**

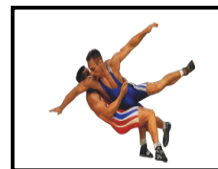

Класифікація

Бердянськ , 2018-11-20 - 2018-11-23

Вільна боротьба : 59 кг

М	Ж	Ім'я	Д.Н.	Розр.	Область	ФСТ	Тренер
23	8	ЛЯХОВ Андрій	2005-01-01	II	ЗПЖ	КЛС	<i>Куксов Р.С., Мовіла І.І.</i>
24	7	УЛІТЬКО Максим	2006-01-01	I	ПЛТ	СК	<i>Слинько В.В.</i>
25	20	КОГУТ Владислав	2005-01-01	I	ПЛТ	МОН	<i>Пономарьов В.В., Табакін А.І.</i>
25	25	ЧЕРНИХ Ярослав	2006-01-01	II	ДНЦ	УНА	<i>Єфремов М.В., Єфремов А.В.</i>
27	12	ПОЛЯНСЬКИЙ Микита	2006-01-01	II	ХМЛ	МОН	<i>Бланарь С.Р.</i>



Чемпіонат України з боротьби вільної серед юнаків та дівчат 2005-2007 р.н.

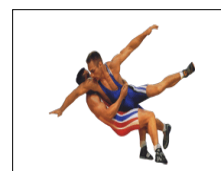

Хід змагань

Бердянськ, 2018-11-20 - 2018-11-23

Вільна боротьба : 66 кг

Кваліфікація			1/8 Фіналу			1/4 Фіналу			1/2 Фіналу			Фінал		
1	Веретельний В. (ОД)		1	4/10	ОД	P1	P2	P3	1	1/4	ОД	P1	P2	P3
2	Фененко Ігор (ЗПЖ)		2	0/0	ЗПЖ	P1	P2	P3	2	0/0	ЗПЖ	P1	P2	P3
3	Угрин Назар (ЛВ)		3	0/0	ЛВ	P1	P2	P3	3	0/0	ЛВ	P1	P2	P3
4	Васьківський Павло (ЛВ)		4	5/2	ЛВ	P1	P2	P3	4	3/6	ЛВ	P1	P2	P3
5	Козич Вадим (ЗПЖ)		5	0/0	ЗПЖ	P1	P2	P3	5	0/0	ЗПЖ	P1	P2	P3
6	Данилюк Олександр (ВЛН)		6	5/4	ВЛН	P1	P2	P3	6	0/0	ВЛН	P1	P2	P3
7	Алігулієв Гасан (ХРК)	P1 P2 P3 6 0 0	8	0/0	ХРК	P1	P2	P3	8	0/0	ХРК	P1	P2	P3
8	Петриченко Ілля (ХРК)	P1 P2 P3 6 10 0	9	4/10	ЗПЖ	P1	P2	P3	9	4/10	ЗПЖ	P1	P2	P3
9	Лисняк Ярослав (ЗПЖ)	P1 P2 P3 4 0 0	10	0/0	ЗПЖ	P1	P2	P3	10	0/0	ЗПЖ	P1	P2	P3
10	Татарченко Вадим (ХРС)	P1 P2 P3 0 0 0	11	4/10	КИЇВ	P1	P2	P3	11	4/10	КИЇВ	P1	P2	P3
11	Мороз Гліб (КИЇВ)	P1 P2 P3 10 0 0	12	0/0	КИЇВ	P1	P2	P3	12	0/0	КИЇВ	P1	P2	P3
12	Подтиканов Петро (ДНЦ)	P1 P2 P3 0 0 0	13	1/2	РВН	P1	P2	P3	13	1/2	РВН	P1	P2	P3
13	Лозанюк Василь (РВН)	P1 P2 P3 10 0 0	14	0/0	РВН	P1	P2	P3	14	0/0	РВН	P1	P2	P3
14	Полторакин Данііл (ОД)	P1 P2 P3 0 0 0	15	0/0	ДНП	P1	P2	P3	15	0/0	ДНП	P1	P2	P3
15	Галицький Дмитро (ЗПЖ)	P1 P2 P3 0 0 0	16	3/12	ДНП	P1	P2	P3	16	3/12	ДНП	P1	P2	P3
16	Мірошніченко Іван (ДНП)	P1 P2 P3 8 2 0	17	0/0	ЖТР	P1	P2	P3	17	0/0	ЖТР	P1	P2	P3
17	Тенча Олександр (ІФ)	P1 P2 P3 0 0 0	18	4/4	ЖТР	P1	P2	P3	18	4/4	ЖТР	P1	P2	P3
18	Титоренко Давид (ЖТР)	P1 P2 P3 4 0 0	19	1/2	ЛГН	P1	P2	P3	19	1/2	ЛГН	P1	P2	P3
19	Михайлов Іван (ЛГН)	P1 P2 P3 5 0 0	20	0/0	ІФ	P1	P2	P3	20	0/0	ІФ	P1	P2	P3
20	Діденко Олександр (ЗПЖ)	P1 P2 P3 0 0 0	21	0/0	ІФ	P1	P2	P3	21	0/0	ІФ	P1	P2	P3
21	Зарічний Влад (ХМЛ)	P1 P2 P3 0 0 0	22	4/13	ІФ	P1	P2	P3	22	4/13	ІФ	P1	P2	P3
22	Семчук Захар (ІФ)	P1 P2 P3 10 0 0	23	0/0	ДНП	P1	P2	P3	23	0/0	ДНП	P1	P2	P3
23	Сокур Ростислав (ДНП)	P1 P2 P3 8 4 0	24	1/1	ІФ	P1	P2	P3	24	1/1	ІФ	P1	P2	P3
24	Терновий Кирило (ПЛТ)	P1 P2 P3 0 1 0	25	0/0	ЧНЦ	P1	P2	P3	25	0/0	ЧНЦ	P1	P2	P3
25	Шелудько Іван (ОД)	P1 P2 P3 0 0 0	26	5/4	ЧНЦ	P1	P2	P3	26	5/4	ЧНЦ	P1	P2	P3
26	Сафроняк Нікіта (ЧНЦ)	P1 P2 P3 4 0 0												

Класифікація

Місце	Область	Ім'я
1	ЗПЖ	Лисняк Ярослав
2	ЧНЦ	Сафроняк Нікіта
3	ЛВ	Васьківський Павло
3	КИЇВ	Мороз Гліб
5	ВЛН	Данилюк Олександр
5	ІФ	Семчук Захар
7	ДНП	Сокур Ростислав
8	ХРК	Петриченко Ілля
9	ДНП	Мірошніченко Іван
10	ЛГН	Михайлов Іван
11	ОД	Веретельний В.
12	РВН	Лозанюк Василь
13	ЖТР	Титоренко Давид
14	ХРК	Алігулієв Гасан
15	ХРС	Татарченко Вадим
16	ПЛТ	Терновий Кирило
17	ОД	Шелудько Іван
18	ЛВ	Угрин Назар
19	ЗПЖ	Козич Вадим
19	ІФ	Тенча Олександр
21	ЗПЖ	Діденко Олександр
22	ЗПЖ	Галицький Дмитро
22	ЗПЖ	Фененко Ігор
22	ДНЦ	Подтиканов Петро
22	ОД	Полторакин Данііл

Втішні сутички																	
ФІНАЛІСТ 1																	
10	1/6	ХРС	P1	P2	P3	8	0/2	ХРК	P1	P2	P3	6	1/4	ВЛН	P1	P2	P3
			6	0	0				2	0	0				0	4	0
8	4/18	ХРК	P1	P2	P3	6	5/6	ВЛН	P1	P2	P3	4	3/10	ЛВ	P1	P2	P3
			18	0	0				6	0	0				4	6	0
4 Васківський Павло (ЛВ)																	
Бронзова медаль																	
ФІНАЛІСТ 2																	
25	0/2	ОД	P1	P2	P3	23	0/0	ДНП	P1	P2	P3	22	1/2	ІФ	P1	P2	P3
			2	0	0				0	0	0				1	1	0
23	5/8	ДНП	P1	P2	P3	22	5/10	ІФ	P1	P2	P3	11	3/6	КИЇВ	P1	P2	P3
			8	0	0				6	4	0				2	4	0
11 Мороз Гліб (КИЇВ)																	
Бронзова медаль																	



Чемпіонат України з боротьби вільної серед юнаків та дівчат 2005-2007 р.н.

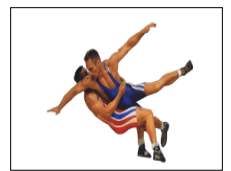

Класифікація

Бердянськ , 2018-11-20 - 2018-11-23

Вільна боротьба : 66 кг

1 - Золото



ЛИСНЯК Ярослав

2 - Срібло



САФРОНЯК Нікіта

3 - Бронза



ВАСЬКІВСЬКИЙ Павло



МОРОЗ Гліб

М	Ж	Ім'я	Д.Н.	Розр.	Область	ФСТ	Тренер
1	9	Лисняк Ярослав	2005-01-01	II	ЗПЖ	СК	Хімченко С.В., Максимчук Є.В.
2	26	Сафроняк Нікіта	2005-01-01	II	ЧНЦ	МОН	Одинак С.Т.
3	4	Васьківський Павло	2005-01-01	II	ЛВ	КЛС	Питлюк Т.Б. Дух І.
3	11	Мороз Гліб	2005-01-01	II	КИЇВ	МОН	Галаган О.А.
5	6	Данилюк Олександр	2005-04-05	I	ВЛН	МОН	Мілехін С.М.
5	22	Семчук Захар	2006-01-01	II	ІФ	МОН	Кравченко М.А., Семеншин Р..
7	23	СОКУР Ростислав	2005-01-01	II	ДНП	МОН	Турчин Ю.В., Бабюк Д.В.
8	8	ПЕТРИЧЕНКО Ілля	2005-01-01	II	ХРК	МОН	Ченцов М.Ф.
9	16	МІРОШНИЧЕНКО Іван	2006-01-01	I	ДНП	ДНМ	Гаюн Ю.А.
10	19	МИХАЙЛОВ Іван	2005-03-14	I	ЛГН	УНА	Шкодюк В.М.
11	1	ВЕРЕТЕЛЬНИЙ Владислав	2006-01-01	I	ОД	МОН	Славов М..
12	13	ЛОЗАНЮК Василь	2005-01-13	I	РВН	МОН	Кайда Д.В., Рейвах С.О.
13	18	ТИТОРЕНКО Давид	2005-01-01	I	ЖТР	МОН	Рус В.М.
14	7	АЛІГУЛІЄВ Гасан	2005-01-01	II	ХРК	МОН	Толстой А.В.
15	10	ТАТАРЧЕНКО Вадим	2006-01-01	II	ХРС	КЛС	Мешков А.П.
16	24	ТЕРНОВИЙ Кирило	2007-01-01	I	ПЛТ	КЛС	Блацак І.Ф., Мусяченко Є.С.
17	25	ШЕЛУДЬКО Іван	2006-01-01	I	ОД	МОН	Веремійчук В.М.
18	3	УГРИН Назар	2005-01-01	I	ЛВ	СПК	Ткачишин С.І.
19	5	КОЗИЧ Вадим	2005-01-01	II	ЗПЖ	СК	Хімченко С.В.
20	17	ТЕНЧА Олександр	2006-01-01	II	ІФ	МОН	Джапарідзе Г..
21	20	ДІДЕНКО Олександр	2005-01-01	II	ЗПЖ	УНА	Тілінін С.О.
22	15	ГАЛИЦЬКИЙ Дмитро	2005-01-01	II	ЗПЖ	СК	Куксов О.С.
22	21	ЗАРІЧНИЙ Влад	2005-01-01	II	ХМЛ	МОН	Тарадай М.П.
22	2	ФЕНЕНКО Ігор	2005-01-01	II	ЗПЖ	СК	Некрасов Д.В.

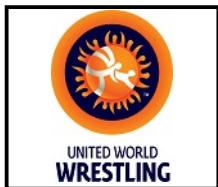

Чемпіонат України з боротьби вільної серед юнаків
та дівчат 2005-2007 р.н.

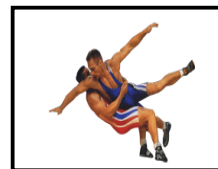

Класифікація

Бердянськ , 2018-11-20 - 2018-11-23

Вільна боротьба : 66 кг

<i>М</i>	<i>Ж</i>	<i>Ім'я</i>	<i>Д.Н.</i>	<i>Розр.</i>	<i>Область</i>	<i>ФСТ</i>	<i>Тренер</i>
22	12	ПОДТИКАНОВ Петро	2005-01-01	II	ДНЦ	УНА	<i>Михальченко А.О., Папаяні Л.О.</i>
26	14	ПОЛТОРАКІН Даніїл	2006-01-01	I	ОД	МОН	<i>Веремійчук В.М.</i>



Чемпіонат України з боротьби вільної серед юнаків та дівчат 2005-2007 р.н.

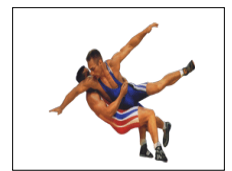

Вільна боротьба : 73 кг

Бердянськ, 2018-11-20 - 2018-11-23

Хід змагань



1 Бельмега Богдан (МИК)

Класифікація

Місце	Область	Ім'я
1	МИК	Бельмега Богдан
2	ПЛТ	Іващенко Степан
3	ХРС	Ващенко Артем
3	ХРК	Бутаєв Максим
5	ДНЦ	Рудченко Дмитро
5	ЗПЖ	Кеясидинов Руслан
7	ЛГН	Мухутдінов Віталій
8	ОД	Маленков Радіон
9	ЗПЖ	Тарасенко Олександр
10	ЗПЖ	Фурманов Микита
11	КИЇВ	Назаренко Єгор
12	ДНЦ	Гопка Євген
12	ЖТР	Александров Р.
12	КИЇВ	Поліщук Андрій
15	СУМ	Цапленко Михайло

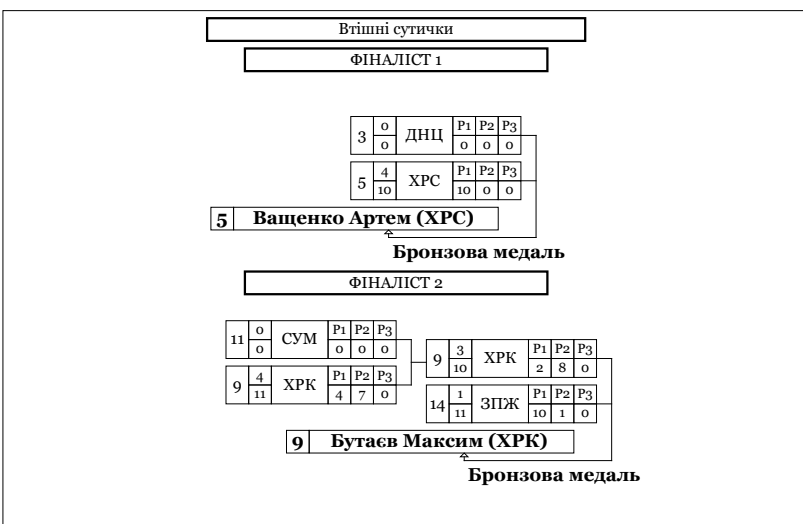

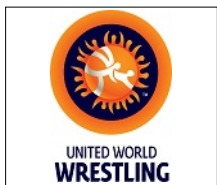

Чемпіонат України з боротьби вільної серед юнаків та дівчат 2005-2007 р.н.

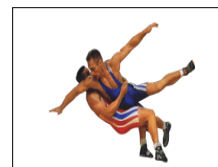

Класифікація

Бердянськ , 2018-11-20 - 2018-11-23

Вільна боротьба : 73 кг

1 - Золото



БЕЛЬМЕГА Богдан

2 - Срібло



ІВАЩЕНКО Степан

3 - Бронза



ВАЩЕНКО Артем



БУТАЄВ Максим

М	Ж	Ім'я	Д.Н.	Розр.	Область	ФСТ	Тренер
1	1	Бельмега Богдан	2005-01-01	I	МИК	СК	Антоненко О.А.
2	10	Іващенко Степан	2005-01-01	I	ПЛТ	МОН	Товкач Р.В., Сірий К..
3	5	Ващенко Артем	2005-01-01	II	ХРС	КЛС	Перерва А.В.
3	9	Бутаєв Максим	2005-01-01	II	ХРК	МОН	Ченцов М.Ф.
5	3	Рудченко Дмитро	2005-01-01	II	ДНЦ	МОН	Єфремов А.В., Папаяні Л.О.
5	14	Кеясидинов Руслан	2005-01-01	II	ЗПЖ	КЛС	Мовіла І.І., Ненько О.М.
7	12	МУХУТДІНОВ Віталій	2006-02-08	I	ЛГН	УНА	Корнев В.Т.
8	7	МАЛЕНКОВ Радіон	2006-01-01	I	ОД	МОН	Єщенко А.С.
9	13	ТАРАСЕНКО Олександр	2005-01-01	II	ЗПЖ	СК	Максимчук Є.В.
10	8	ФУРМАНОВ Микита	2005-01-01	II	ЗПЖ	СК	Зіновьев В..
11	6	НАЗАРЕНКО Єгор	2006-01-01	II	КИЇВ	МОН	Стецюра О.П.
12	4	ГОПКА Євген	2005-01-01	II	ДНЦ	МОН	Рябовол В.О.
12	2	АЛЕКСАНДРОВ Ростислав	2005-01-01	I	ЖТР	МОН	Ткачук О.М.
14	15	ПОЛЩУК Андрій	2006-01-01	II	КИЇВ	МОН	Харенко О.М.
15	11	ЦАПЛІЄНКО Михайло	2005-01-01	II	СУМ	МОН	Деревьянко С.М.



Чемпіонат України з боротьби вільної серед юнаків та дівчат 2005-2007 р.н.

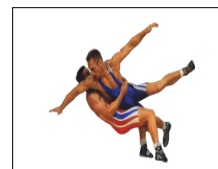

Вільна боротьба : 85 кг

Бердянськ , 2018-11-20 - 2018-11-23

Хід змагань



10 Чилік Олександр (ОД)

Класифікація

Місце	Область	Ім'я
1	ОД	Чилік Олександр
2	ДНП	Кафунц Марат
3	КО	Швець Роман
3	ХМЛ	Кожухар Юрій
5	МИК	Кучер Ростислав
5	ЛВ	Філімонов Вадим
7	КО	Бусигін Дамір
8	ПЛТ	Луценко Владислав
9	ЗПЖ	Куліков Микита
10	ДНЦ	Деменков Сергій
11	ТРН	Пожогін Владислав
12	ЗПЖ	Куліков Денис

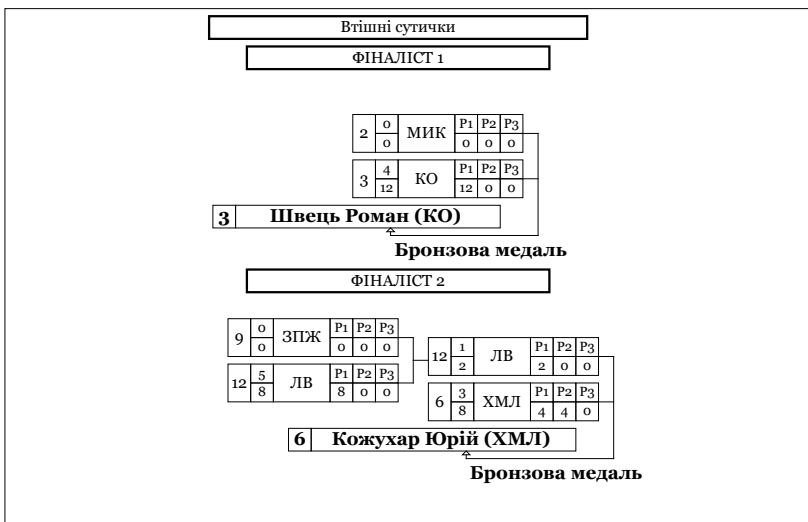

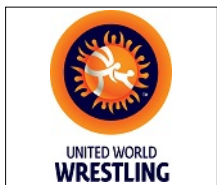

Чемпіонат України з боротьби вільної серед юнаків та дівчат 2005-2007 р.н.

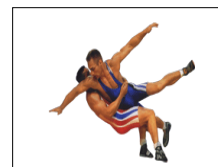

Класифікація

Бердянськ , 2018-11-20 - 2018-11-23

Вільна боротьба : 85 кг

1 - Золото



ЧИЛІК Олександр

2 - Срібло



КАФУНЦ Марат

3 - Бронза



ШВЕЦЬ Роман



КОЖУХАР Юрій

М	Ж	Ім'я	Д.Н.	Розр.	Область	ФСТ	Тренер
1	10	Чилік Олександр	2005-01-01	I	ОД	МЛД	Славов М.Герасименко А..
2	1	Кафунц Марат	2005-01-01	II	ДНП	ДНМ	Гаюн Ю.А.
3	3	Швець Роман	2006-01-01	II	КО	СК	Гібертаєв Р..
3	6	Кожухар Юрій	2005-01-01	II	ХМЛ	МОН	Костинюк В.В.
5	2	Кучер Ростислав	2006-01-01	I	МИК	СК	Петков Г.С.
5	12	Філімонов Вадим	2005-01-01	I	ЛВ	СПК	Одинак С.Т., Троць А.С.
7	7	БУСИГІН Дамір	2005-01-01	I	КО	МОН	Губренюк С.В., Амфілогов А.В.
8	8	ЛУЦЕНКО Владислав	2005-01-01	I	ПЛТ	СК	Слинько В.В.
9	5	КУЛІКОВ Микита	2005-01-01	II	ЗПЖ	КЛС	Кожевніков О.М.
10	11	ДЕМЕНКОВ Сергій	2005-01-01	II	ДНЦ	УНА	Єфремов А.В., Єфремов М.В.
11	4	ПОЖОГІН Владислав	2005-01-01	I	ТРН	МОН	Король Є., Семенюшко О.
12	9	КУЛІКОВ Денис	2005-01-01	II	ЗПЖ	СК	Кожевніков О.М.



Чемпіонат України з боротьби вільної серед юнаків та дівчат 2005-2007 р.н.

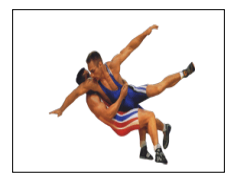

Призери

Бердянськ , 2018-11-20 - 2018-11-23

Вільна боротьба