

**КУБОК УКРАЇНИ З ВІЛЬНОЇ БОРОТЬБИ СЕРЕД  
ЧОЛОВІКІВ ТА ЖІНОК**



UNITED WORLD  
**WRESTLING**

**КИЇВ (КИЇВ)**

**2019-12-03 - 2019-12-06 2019**

**Результати**

**ВІЛЬНА БОРОТЬБА**





# Кубок України з вільної боротьби серед чоловіків та жінок

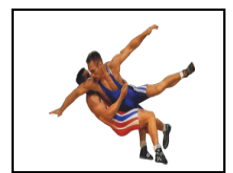

## Хід змагань

Київ, 2019-12-03 - 2019-12-06

Вільна боротьба : 57 кг

Кваліфікація			1/8 Фіналу			1/4 Фіналу			1/2 Фіналу			Фінал				
1	Будзак Микола (ЛВ)		1	1 2	ЛВ	P1 0	P2 2	P3 0	2	4 12	КО	P1 4	P2 8	P3 0		
2	Опанасенко Владлен (КО)		2	3 11	КО	P1 3	P2 8	P3 0	3	1 0	ОД	P1 0	P2 0	P3 0		
3	Терзі Сергій (ОД)		3	4 15	ОД	P1 15	P2 0	P3 0	4	1 4	РВН	P1 4	P2 0	P3 0		
4	Чабан Микола (РВН)		4	1 4	РВН	P1 4	P2 0	P3 0	5	1 1	РВН	P1 0	P2 1	P3 0		
5	Руденко Віталій (РВН)		5	1 1	РВН	P1 0	P2 1	P3 0	6	3 2	ІФ	P1 0	P2 2	P3 0		
6	Гуцуляк Роман (ІФ)		6	3 4	ІФ	P1 4	P2 0	P3 0	7	4 10	ЛВ	P1 8	P2 2	P3 0		
7	Білійчук Андрій (ЛВ)		7	4 10	ЛВ	P1 8	P2 2	P3 0	8	0 0	ОД	P1 0	P2 0	P3 0		
8	Зімбіцький Роман (ОД)		8	0 0	ОД	P1 0	P2 0	P3 0	9	4 10	Маркович Тарас (КИЇВ)	P1 10	P2 0	P3 0		
9	Маркович Тарас (КИЇВ)	P1 10 P2 0 P3 0	9	3 9	КИЇВ	P1 9	P2 0	P3 0	10	0 0	Абрамов Микита (ДНП)	P1 0 P2 0 P3 0	11	0 0	Дзюбенко Олексій (ДНЦ)	P1 0 P2 0 P3 0
10	Абрамов Микита (ДНП)	P1 0 P2 0 P3 0	10	0 0	Абрамов Микита (ДНП)	P1 0 P2 0 P3 0	11	0 0	11	0 0	12	4 11	Яценко Андрій (КО)	P1 11 P2 0 P3 0		
11	Дзюбенко Олексій (ДНЦ)	P1 0 P2 0 P3 0	11	0 0	Дзюбенко Олексій (ДНЦ)	P1 0 P2 0 P3 0	12	4 11	12	4 11	13	3 4	Савченко Микита (ДНЦ)	P1 0 P2 4 P3 0		
12	Яценко Андрій (КО)	P1 11 P2 0 P3 0	12	4 11	Яценко Андрій (КО)	P1 11 P2 0 P3 0	13	3 4	13	0 0	14	1 2	Константинов Дмитро (ОД)	P1 1 P2 1 P3 0		
13	Савченко Микита (ДНЦ)	P1 0 P2 4 P3 0	13	0 0	ДНЦ	P1 0 P2 0 P3 0	14	1 2	14	1 2	15	1 2	Абраамян Геворг (ХРК)	P1 0 P2 2 P3 0		
14	Константинов Дмитро (ОД)	P1 1 P2 1 P3 0	14	1 2	Абраамян Геворг (ХРК)	P1 0 P2 2 P3 0	15	1 2	15	1 2	16	3 10	Буруков Володимир (ОД)	P1 3 P2 7 P3 0		
15	Абраамян Геворг (ХРК)	P1 0 P2 2 P3 0	15	1 2	Буруков Володимир (ОД)	P1 3 P2 7 P3 0	16	3 10	16	4 10	17	4 10	Яковлев Сергій (ХРК)	P1 10 P2 0 P3 0		
16	Буруков Володимир (ОД)	P1 3 P2 7 P3 0	16	4 10	Яковлев Сергій (ХРК)	P1 10 P2 0 P3 0	17	4 10	17	0 5	18	0 0	Волочій Владислав (ІФ)	P1 0 P2 0 P3 0		
17	Яковлев Сергій (ХРК)	P1 10 P2 0 P3 0	17	0 5	Волочій Владислав (ІФ)	P1 0 P2 0 P3 0	18	0 5	18	0 0	19	3 11	Аракелян Армен (КО)	P1 4 P2 7 P3 0		
18	Волочій Владислав (ІФ)	P1 0 P2 0 P3 0	18	0 0	Аракелян Армен (КО)	P1 4 P2 7 P3 0	19	3 11	19	5 14	20	1 4	Гончаров Микита (ДНЦ)	P1 2 P2 2 P3 0		
19	Аракелян Армен (КО)	P1 4 P2 7 P3 0	19	5 14	Гончаров Микита (ДНЦ)	P1 2 P2 2 P3 0	20	1 4	20	1 12	21	3 12	Вовк Юрій (ЛВ)	P1 6 P2 6 P3 0		
20	Гончаров Микита (ДНЦ)	P1 2 P2 2 P3 0	20	1 4	Вовк Юрій (ЛВ)	P1 6 P2 6 P3 0	21	3 12	21	1 10	22	1 7	Демкович Андрій (ТРН)	P1 5 P2 2 P3 0		
21	Вовк Юрій (ЛВ)	P1 6 P2 6 P3 0	21	3 12	Демкович Андрій (ТРН)	P1 5 P2 2 P3 0	22	1 7	22	1 0	23	1 4	Щур Олег (ТРН)	P1 2 P2 2 P3 0		
22	Демкович Андрій (ТРН)	P1 5 P2 2 P3 0	22	1 0	Щур Олег (ТРН)	P1 2 P2 2 P3 0	23	1 4	23	0 0	24	3 9	Юзіков Денис (ХМЛ)	P1 4 P2 5 P3 0		
23	Щур Олег (ТРН)	P1 2 P2 2 P3 0	23	1 0	Юзіков Денис (ХМЛ)	P1 4 P2 5 P3 0	24	3 9	24	0 0						
24	Юзіков Денис (ХМЛ)	P1 4 P2 5 P3 0	24	0 0		P1 0 P2 0 P3 0										

### Класифікація

Місце	Область	Ім'я
1	КИЇВ	Маркович Тарас
2	ІФ	Гуцуляк Роман
3	КО	Опанасенко Владлен
3	КО	Яценко Андрій
5	РВН	Руденко Віталій
5	КО	Аракелян Армен
7	ОД	Буруков Володимир
8	ЛВ	Вовк Юрій
9	ЛВ	Білійчук Андрій
10	ОД	Терзі Сергій
11	ХРК	Яковлев Сергій
12	ХМЛ	Юзіков Денис
13	ДНЦ	Савченко Микита
14	ТРН	Демкович Андрій
15	ТРН	Щур Олег
16	ДНЦ	Гончаров Микита
17	РВН	Чабан Микола
18	ОД	Константинов Дмитро
19	ХРК	Абраамян Геворг
20	ЛВ	Будзак Микола
21	ДНП	Абрамов Микита
22	ІФ	Волочій Владислав
22	ОД	Зімбіцький Роман
24	ДНЦ	Дзюбенко Олексій

Втішні сутички		
ФІНАЛІСТ 1		
5	3 5	РВН
7	1 1	ЛВ
2 Опанасенко Владлен (КО)		
Бронзова медаль		
ФІНАЛІСТ 2		
10	1 1	ДНП
12	4 11	КО
12 Яценко Андрій (КО)		
Бронзова медаль		

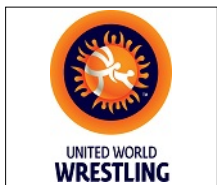

# Кубок України з вільної боротьби серед чоловіків та жінок

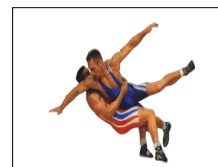

## Класифікація

Київ, 2019-12-03 - 2019-12-06

Вільна боротьба : 57 кг

### 1 - Золото



МАРКОВИЧ Тарас

### 2 - Срібло

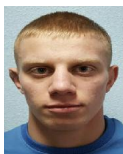

ГУЦУЛЯК Роман

### 3 - Бронза



ОПАНАСЕНКО Владлен



ЯЦЕНКО Андрій

М	Ж	Ім'я	Д.Н.	Розр.	Область	ФСТ	Тренер
1	9	Маркович Тарас	1995-09-03	МСМК	КИЇВ	ЗСУ	Кулешов І.В.
2	6	Гуцуляк Роман	1997-05-28	МСМК	ІФ	КЛС	Курилюк І.В.
3	2	Опанасенко Владлен	1999-12-25	МС	КО	МОН	Кушнір М.М., Галаган О.А.
3	12	Яценко Андрій	1997-09-14	ЗМС	КО	ЗСУ	Гуральський А.А., Тасоев В.З.
5	5	Руденко Віталій	1993-10-07	МС	РВН	ДНМ	Кушнір М.М., Куцель В.А.
5	19	Аракелян Армен	1994-05-25	МС	КО	МОН	Кравченко М.А., Губренюк С.В.
7	16	БУРУКОВ Володимир	1996-11-17	МС	ОД	СПК	Петков І.І., Ябанджі Д.Г.
8	21	ВОВК Юрій	2002-07-16	КМС	ЛВ	МОН	Король Є.П., Глібенко В.
9	7	БЛІЙЧУК Андрій	2001-12-23	МС	ЛВ	ДНМ	Глібенко В.В., Гуляк В.Г.
10	3	ТЕРЗІ Сергій	1999-10-25	МС	ОД	СПК	Петков І.І., Ябанджі Г.-.
11	17	ЯКОВЛЕВ Сергій	2000-03-16	МС	ХРК	ДНМ	Нідялков С.М. Арнаут В.
12	24	ЮЗІКОВ Денис	2001-01-24	I	ХМЛ	МОН	Тарадай М.П.
13	13	САВЧЕНКО Микита	2002-06-18	КМС	ДНЦ	МОН	Єфремов М.В., Єфремов А.В.
14	22	ДЕМКОВИЧ Андрій	2000-12-13	КМС	ТРН	КЛС	Перхалюк В.М., Підперигора С..
15	23	ЩУР Олег	2000-01-01	КМС	ТРН	МОН	Шандригось В., Антонюк Р.О.
16	20	ГОНЧАРОВ Микита	2002-07-02	МС	ДНЦ	МОН	Єфремов А.В., Єфремов М.В.

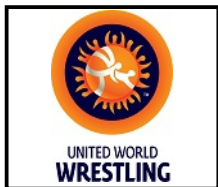

# Кубок України з вільної боротьби серед чоловіків та жінок

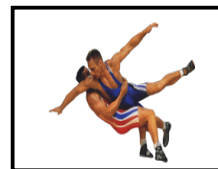

## Класифікація

Київ, 2019-12-03 - 2019-12-06

Вільна боротьба : 57 кг

<b>М</b>	<b>Ж</b>	<b>Ім'я</b>	<b>Д.Н.</b>	<b>Розр.</b>	<b>Область</b>	<b>ФСТ</b>	<b>Тренер</b>
17	4	ЧАБАН Микола	1998-01-03	МС	РВН	ДНМ	<i>Куцель В.А., Кайда Д.В.</i>
18	14	КОНСТАНТИНОВ Дмитро	1997-10-13	КМС	ОД	МОН	<i>Станков К.М.</i>
19	15	АБРААМЯН Геворг	1998-02-14	МС	ХРК	ДНМ	<i>Євтифієв А.С., Назаров О.О.</i>
20	1	БУДЗЯК Микола	2002-12-17	КМС	ЛВ	МОН	<i>Слюсаренко С.С., Костюк М..</i>
21	10	АБРАМОВ Микита	2002-09-11	МС	ДНП	МОН	<i>Пісковий В.М., Семенюшко О.І.</i>
22	18	ВОЛОЧІЙ Владислав	2002-08-13	КМС	ІФ	МОН	<i>Драч В.Б., Кушнір М.М.</i>
23	8	ЗІМБІЦЬКИЙ Роман	1998-08-10	МС	ОД	УНА	<i>Арнаутов В.А. Туштаров Б.</i>
24	11	ДЗЮБЕНКО Олексій	2002-03-25	КМС	ДНЦ	МОН	<i>Єфремов А.В., Богданова Т.С.</i>



# Кубок України з вільної боротьби серед чоловіків та жінок

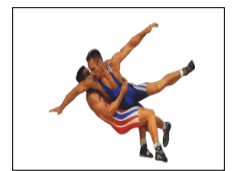

## Хід змагань

Київ, 2019-12-03 - 2019-12-06

Вільна боротьба : 61 кг

Кваліфікація			1/8 Фіналу			1/4 Фіналу			1/2 Фіналу			Фінал								
1	Стоянов Андрій (КО)		1	4/12	КО	P1	P2	P3	8	4	0	1	4/11	КО	P1	P2	P3	1	10	0
2	Руднев Нікіта (ДНЦ)		2	0	ДНЦ	P1	P2	P3	0	0	0	3	5/0	ПЛТ	P1	P2	P3	0	0	0
3	Кривенко Артем (ПЛТ)		3	5/0	ПЛТ	P1	P2	P3	0	0	0	4	0/0	ЧРС	P1	P2	P3	0	0	0
4	Самко Сергій (ЧРС)		4	0/0	ЧРС	P1	P2	P3	0	0	0	5	0/0	ЗПЖ	P1	P2	P3	0	0	0
5	Заверуха Павло (ВНЦ)	P1 P2 P3	6	4/12	ЛВ	P1	P2	P3	4	8	0	7	4/10	Година Віталій (КО)	P1	P2	P3	10	0	0
6	Гурський Ярослав (ЛВ)	P1 P2 P3	7	1/2	КО	P1	P2	P3	2	0	0	8	0/0	Мамедлі Аділ (КИЇВ)	P1	P2	P3	0	0	0
7	Година Віталій (КО)	P1 P2 P3	9	3/7	ІФ	P1	P2	P3	4	3	0	9	5/10	Білейчук Іван (ІФ)	P1	P2	P3	10	0	0
8	Мамедлі Аділ (КИЇВ)	P1 P2 P3	11	0	ЗПЖ	P1	P2	P3	0	0	0	10	0/0	Шимков Михайло (ХМЛ)	P1	P2	P3	0	0	0
9	Білейчук Іван (ІФ)	P1 P2 P3	14	1/2	ІФ	P1	P2	P3	1	1	0	11	5/12	Урсу Олександр (ЗПЖ)	P1	P2	P3	8	4	0
10	Шимков Михайло (ХМЛ)	P1 P2 P3	16	4/10	ХРК	P1	P2	P3	10	0	0	12	0/11	Степюк Олег (ЛВ)	P1	P2	P3	10	1	0
11	Урсу Олександр (ЗПЖ)	P1 P2 P3	18	4/10	ХРК	P1	P2	P3	6	4	0	13	0/0	Левус Данило (ДНЦ)	P1	P2	P3	0	0	0
12	Степюк Олег (ЛВ)	P1 P2 P3	19	0	КИЇВ	P1	P2	P3	0	0	0	14	4/11	Білейчук Петро (ІФ)	P1	P2	P3	6	5	0
13	Левус Данило (ДНЦ)	P1 P2 P3	21	0	КИЇВ	P1	P2	P3	0	0	0	15	0/0	Грінкі Руслан (ХРК)	P1	P2	P3	0	0	0
14	Білейчук Петро (ІФ)	P1 P2 P3	23	3/12	ХРК	P1	P2	P3	2	0	10	16	4/10	Керимов Каміль (ХРК)	P1	P2	P3	7	3	0
15	Грінкі Руслан (ХРК)	P1 P2 P3	27	1/9	ХРК	P1	P2	P3	5	4	0	17	0/6	Карманов Микита (ДНЦ)	P1	P2	P3	6	0	0
16	Керимов Каміль (ХРК)	P1 P2 P3	23	3/12	ХРК	P1	P2	P3	2	0	10	18	5/4	Могильченко Євген (ХРК)	P1	P2	P3	0	4	0
17	Карманов Микита (ДНЦ)	P1 P2 P3	27	1/9	ХРК	P1	P2	P3	5	4	0	19	3/8	Гринківський О. (КИЇВ)	P1	P2	P3	6	2	0
18	Могильченко Євген (ХРК)	P1 P2 P3	23	3/12	ХРК	P1	P2	P3	2	0	10	20	1/2	Плісенко Сергій (ДНЦ)	P1	P2	P3	2	0	0
19	Гринківський О. (КИЇВ)	P1 P2 P3	27	1/9	ХРК	P1	P2	P3	5	4	0	21	5/10	Польської Тимофій (КИЇВ)	P1	P2	P3	6	4	0
20	Плісенко Сергій (ДНЦ)	P1 P2 P3	23	3/12	ХРК	P1	P2	P3	2	0	10	22	0/4	Бондарюк Григорій (ЧНЦ)	P1	P2	P3	2	2	0
21	Польської Тимофій (КИЇВ)	P1 P2 P3	27	1/9	ХРК	P1	P2	P3	5	4	0	23	4/10	Євсєнко Олександр (ХРК)	P1	P2	P3	10	0	0
22	Бондарюк Григорій (ЧНЦ)	P1 P2 P3	23	3/12	ХРК	P1	P2	P3	2	0	10	24	0/0	Двірник Ігор (ХРК)	P1	P2	P3	0	0	0
23	Євсєнко Олександр (ХРК)	P1 P2 P3	27	1/9	ХРК	P1	P2	P3	5	4	0	25	1/2	Стасів Віктор (ЛВ)	P1	P2	P3	2	0	0
24	Двірник Ігор (ХРК)	P1 P2 P3	23	3/12	ХРК	P1	P2	P3	2	0	10	26	4/12	Марченко Сергій (ХРК)	P1	P2	P3	4	8	0
25	Стасів Віктор (ЛВ)	P1 P2 P3	27	1/9	ХРК	P1	P2	P3	5	4	0	27	4/1	Визір Павло (ХРК)	P1	P2	P3	1	0	0
26	Марченко Сергій (ХРК)	P1 P2 P3	23	3/12	ХРК	P1	P2	P3	2	0	10	28	0/0	Черніков Дмитро (ДНЦ)	P1	P2	P3	0	0	0
27	Визір Павло (ХРК)	P1 P2 P3	27	1/9	ХРК	P1	P2	P3	5	4	0									
28	Черніков Дмитро (ДНЦ)	P1 P2 P3	27	1/9	ХРК	P1	P2	P3	5	4	0									

### Класифікація

Місце	Область	Ім'я
1	ІФ	Білейчук Іван
2	ХРК	Керимов Каміль
3	ЛВ	Гурський Ярослав
3	ХРК	Євсєнко Олександр
5	КО	Стоянов Андрій
5	ІФ	Білейчук Петро
7	ЗПЖ	Урсу Олександр
8	ХРК	Могильченко Євген
9	ХРК	Визір Павло
10	КИЇВ	Польської Тимофій
11	ХРК	Марченко Сергій
12	КО	Година Віталій
13	ПЛТ	Кривенко Артем
14	КИЇВ	Гринківський О.
15	ДНЦ	Плісенко Сергій
16	ЛВ	Стасів Віктор
17	ХМЛ	Шимков Михайло
18	ДНЦ	Карманов Микита
19	ЛВ	Степюк Олег
20	ЧНЦ	Бондарюк Григорій
21	ЧРС	Самко Сергій
22	ДНЦ	Черніков Дмитро
23	КИЇВ	Мамедлі Аділ
23	ХРК	Двірник Ігор
23	ВНЦ	Заверуха Павло
26	ДНЦ	Левус Данило
27	ДНЦ	Руднев Нікіта
28	ХРК	Грінкі Руслан

Втішні сутички		
ФІНАЛІСТ 1		
10	1/2	ХМЛ
11	0	ЗПЖ
11	4/12	ЗПЖ
11	0	ЗПЖ
6	3/3	ЛВ
6	4/10	ЛВ
1	1/4	КО
<b>6 Гурський Ярослав (ЛВ)</b>		
Бронзова медаль		
ФІНАЛІСТ 2		
15	0/0	ХРК
14	4/10	ІФ
18	0/0	ХРК
14	0/6	ІФ
23	5/12	ХРК
<b>23 Євсєнко Олександр (ХРК)</b>		
Бронзова медаль		

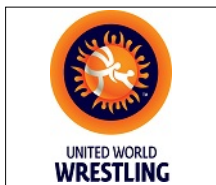

# Кубок України з вільної боротьби серед чоловіків та жінок

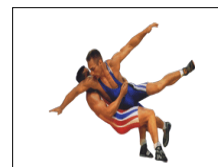

## Класифікація

Київ, 2019-12-03 - 2019-12-06

Вільна боротьба : 61 кг

### 1 - Золото

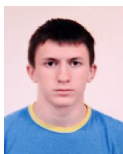

**БІЛЕЙЧУК Іван**

### 2 - Срібло

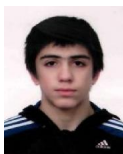

**КЕРИМОВ Каміль**

### 3 - Бронза



**ГУРСЬКИЙ Ярослав**



**ЄВСЕЄНКО Олександр**

М	Ж	Ім'я	Д.Н.	Розр.	Область	ФСТ	Тренер
1	9	Білейчук Іван	1995-06-15	МС	ІФ	КЛС	Тасоев В.З., Курилюк І.В.
2	16	Керимов Каміль	1999-07-13	МС	ХРК	ДНМ	Назаров О.О., Жуков В.І.
3	6	Гурський Ярослав	1996-02-16	МС	ЛВ	ДНМ	Кравченко М.А., Дух І.Г.
3	23	Євсєєнко Олександр	2000-11-23	МС	ХРК	ДНМ	Козлюк І.В.
5	1	Стоянов Андрій	1996-06-24	МС	КО	МОН	Губренюк С.В.
5	14	Білейчук Петро	1995-06-15	МС	ІФ	КЛС	Курилюк І.В., Тасоев В.З.
7	11	УРСУ Олександр	1998-07-06	МС	ЗПЖ	КЛС	Абдулаєв А. Куксов Р.С.
8	18	МОГИЛЬЧЕНКО Євген	2001-05-26	КМС	ХРК	ДНМ	Заяц О.О., Головін М.І.
9	27	ВИЗІР Павло	1998-07-12	МС	ХРК	ДНМ	Чумак І.І., Заяц О.О.
10	21	ПОЛЬСЬКОЙ Тимофій	2001-06-06	I	КИЇВ	МОН	Турчин Ю.В.Галаган О.
11	26	МАРЧЕНКО Сергій	2001-03-06	КМС	ХРК	КЛС	Заяц О.О., Чумак І.І.
12	7	ГОДИНА Віталій	2001-08-03	КМС	КО	МОН	Ампілогов А.В. Губринюк
13	3	КРИВЕНКО Артем	2000-06-28	МС	ПЛТ	КЛС	Блацак І.Ф., Маркарян Ш.М.
14	19	ГРИНКІВСЬКИЙ Олександр	2002-10-02	КМС	КИЇВ	МОН	Гусяк І.С., Семенюшко О.І.
15	20	ПЛІСЕНКО Сергій	1990-12-18	КМС	ДНЦ	МОН	Рябовол В.А.
16	25	СТАСІВ Віктор	2000-03-05	КМС	ЛВ	МОН	Слюсаренко С.С., Клос Л.Л.
17	10	ШИМКОВ Михайло	2001-10-20	КМС	ХМЛ	МОН	Пантелєєв В.І.Мозолук О.

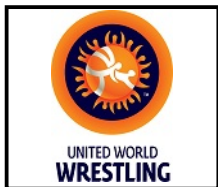

# Кубок України з вільної боротьби серед чоловіків та жінок

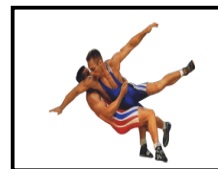

## Класифікація

Київ, 2019-12-03 - 2019-12-06

Вільна боротьба : 61 кг

<i>М</i>	<i>Ж</i>	<i>Ім'я</i>	<i>Д.Н.</i>	<i>Розр.</i>	<i>Область</i>	<i>ФСТ</i>	<i>Тренер</i>
18	17	КАРМАНОВ Микита	2001-03-27	КМС	ДНЦ	МОН	Єфремов А.В., Губко П..
19	12	СТЕПЮК Олег	1999-06-28	МС	ЛВ	СПК	Первачук Р.В., Бирка А.Б.
20	22	БОНДАРЮК Григорій	2002-01-01	I	ЧНЦ	МОН	Одинак С.Т.
21	4	САМКО Сергій	1999-07-26	КМС	ЧРС	ДНМ	Мініч С.Ф., Глуценко В..
22	28	ЧЕРНІКОВ Дмитро	2003-01-01	КМС	ДНЦ	МОН	Єфремов А.В., Єфремов М.В.
23	8	МАМЕДЛІ Аділ	1998-06-29	КМС	КИЇВ	ДНМ	Бурлака Р...
23	24	ДВІРНИК Ігор	1997-12-29	МС	ХРК	СПК	Некрасов Д.В., Заяц О.О.
25	5	ЗАВЕРУХА Павло	2001-11-09	I	ВНЦ	ДНМ	Даіаурі В.Ш., Ноговицін Г..
26	13	ЛЕВУС Данило	2001-12-08	КМС	ДНЦ	МОН	Єфремов М.В., Єфремов А.В.
27	2	РУДНЄВ Нікіта	2002-05-17	КМС	ДНЦ	УНА	Богданова Т.С.
28	15	ГРІНІК Руслан	2002-04-13	КМС	ХРК	ДНМ	Булгаков А.М., Заяц О.О.



# Кубок України з вільної боротьби серед чоловіків та жінок

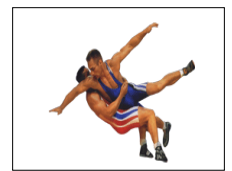

## Хід змагань

Київ, 2019-12-03 - 2019-12-06

Вільна боротьба : 65 кг

Кваліфікація			1/8 Фіналу			1/4 Фіналу			1/2 Фіналу			Фінал		
1	Рибін Володимир (ЛІВ)		1	5/2	ЛВ	P1	P2	P3	1	0/0	ЛВ	P1	P2	P3
2	Миронюк Олександр (ХМЛ)		2	0/0	ХМЛ	P1	P2	P3	3	4/10	ХРС	P1	P2	P3
3	Арушанян Ерік (ХРС)		3	4/10	ХРС	P1	P2	P3	3	4/10	ХРС	P1	P2	P3
4	Гайдар Олег (ХРК)		4	0/0	ХРК	P1	P2	P3	3	5/0	ХРС	P1	P2	P3
5	Герашенко Ернест (ХРК)		5	1/3	ХРК	P1	P2	P3	6	5/0	ЛВ	P1	P2	P3
6	Сваричевський А. (ЛВ)		6	3/6	ЛВ	P1	P2	P3	6	0/0	ЛВ	P1	P2	P3
7	Кулініченко М. (ЖТР)		7	0/2	ЖТР	P1	P2	P3	8	0/0	ЖТР	P1	P2	P3
8	Сушко Денис (ЖТР)		8	5/8	ЖТР	P1	P2	P3	8	0/0	ЖТР	P1	P2	P3
9	Михнюк Дмитро (ДНЦ)		9	3/6	ДНЦ	P1	P2	P3	9	1/3	ДНЦ	P1	P2	P3
10	Мамека Віталій (КИЇВ)		10	1/1	КИЇВ	P1	P2	P3	12	1/2	ЛВ	P1	P2	P3
11	Калнишев Євген (ЗПЖ)		11	0/0	ЗПЖ	P1	P2	P3	12	3/4	ЛВ	P1	P2	P3
12	Гурський Михайло (ЛВ)	P1 P2 P3 3 8 0	12	4/12	ЛВ	P1	P2	P3	18	0/0	ЖТР	P1	P2	P3
13	Кім Владислав (КО)	P1 P2 P3 4 4 0	15	0/0	ДНЦ	P1	P2	P3	16	1/4	КИЇВ	P1	P2	P3
14	Їжакевич Дмиро (ВНЦ)	P1 P2 P3 0 0 0	16	4/10	КИЇВ	P1	P2	P3	18	3/6	ЖТР	P1	P2	P3
15	Загорулько Ігор (ДНЦ)	P1 P2 P3 10 0 0	18	3/4	ЖТР	P1	P2	P3	18	3/6	ЖТР	P1	P2	P3
16	Оганнесян Гор (КИЇВ)	P1 P2 P3 10 0 0	20	0/0	ІФ	P1	P2	P3						
17	Ступаченко О. (КИЇВ)	P1 P2 P3 0 0 0												
18	Шуптар Василь (ЖТР)	P1 P2 P3 1 4 0												
19	Бороган Денис (ХРК)	P1 P2 P3 0 1 0												
20	Свирид Андрій (ІФ)	P1 P2 P3 4 0 0												
21	Пшеничних Ігор (ТРН)	P1 P2 P3 2 0 0												

### Класифікація

Місце	Область	Ім'я
1	ХРС	Арушанян Ерік
2	ЖТР	Шуптар Василь
3	ЛВ	Рибін Володимир
3	КИЇВ	Оганнесян Гор
5	ЛВ	Сваричевський А.
5	ЛВ	Гурський Михайло
7	ІФ	Свирид Андрій
8	ЖТР	Сушко Денис
9	ДНЦ	Загорулько Ігор
10	ДНЦ	Михнюк Дмитро
11	ХРК	Бороган Денис
12	КО	Кім Владислав
13	ХРК	Герашенко Ернест
14	КИЇВ	Мамека Віталій
15	ТРН	Пшеничних Ігор
16	ЖТР	Кулініченко Михайло
17	ХРК	Гайдар Олег
18	ХМЛ	Миронюк Олександр
19	КИЇВ	Ступаченко О.
19	ВНЦ	Їжакевич Дмиро
21	ЗПЖ	Калнишев Євген

Втішні сутички																	
ФІНАЛІСТ 1																	
4	0/2	ХРК	P1	P2	P3	1	3/3	ЛВ	P1	P2	P3	1	5/6	ЛВ	P1	P2	P3
1	5/6	ЛВ	P1	P2	P3	6	1/3	ЛВ	P1	P2	P3	16	3/4	КИЇВ	P1	P2	P3
<b>1 Рибін Володимир (ЛІВ)</b>																	
Бронзова медаль																	
ФІНАЛІСТ 2																	
19	1/4	ХРК	P1	P2	P3	20	0/0	ІФ	P1	P2	P3	16	4/10	КИЇВ	P1	P2	P3
20	3/6	ІФ	P1	P2	P3	16	3/4	КИЇВ	P1	P2	P3	12	0/0	ЛВ	P1	P2	P3
<b>16 Оганнесян Гор (КИЇВ)</b>																	
Бронзова медаль																	



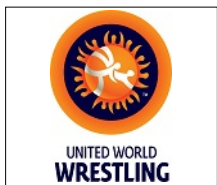

# Кубок України з вільної боротьби серед чоловіків та жінок

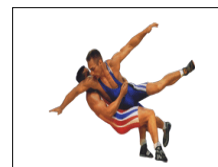

## Класифікація

Київ, 2019-12-03 - 2019-12-06

Вільна боротьба : 65 кг

### 1 - Золото



АРУШАНЯН Ерік

### 2 - Срібло



ШУПТАР Василь

### 3 - Бронза



РИБІН Володимир



ОГАННЕСЯН Гор

М	Ж	Ім'я	Д.Н.	Розр.	Область	ФСТ	Тренер
1	3	Арушанян Ерік	1999-01-20	МСМК	ХРС	СПК	Бардачов П.С., Кубішин В.І.
2	18	Шуптар Василь	1991-01-27	МСМК	ЖТР	ЗСУ	Білокопитий В.Ю., Парталян А.А.
3	1	Рибін Володимир	2000-08-05	КМС	ЛВ	ДНМ	Красовський В., Глібенко В.В.
3	16	Оганнесян Гор	1994-07-08	МСМК	КИЇВ	ЗСУ	Русанов В.О., Гюев В.М.
5	6	Сваричевський Андрій	2002-03-16	КМС	ЛВ	ДНМ	Хмуляк В., Глібенко В.В.
5	12	Гурський Михайло	1998-11-17	МС	ЛВ	ДНМ	Кравченко М.А., Дух І.Г.
7	20	СВИРИД Андрій	1995-04-09	МСМК	ІФ	СПК	Губренюк С.В., Пукіш М.М.
8	8	СУШКО Денис	1993-09-12	МС	ЖТР	МОН	Мельник С.М., Назаренко Ю.В.
9	15	ЗАГОРУЛЬКО Ігор	1999-01-02	КМС	ДНЦ	УНА	Леончук В..., Єфремов А.М.
10	9	МИХНЮК Дмитро	1998-06-20	МС	ДНЦ	УНА	Єфремов А.М., Єфремов М.В.
11	19	БОРОГАН Денис	1999-01-10	МС	ХРК	ДНМ	Терзійський Ф.Ф., Назаров О.О.
12	13	КІМ Владислав	1998-07-20	МС	КО	МОН	Кушнір М.М., Ампілогов А.В.
13	5	ГЕРАЩЕНКО Ернест	2001-02-28	КМС	ХРК	ДНМ	Олексенко В.А., Журавель В.І.
14	10	МАМЕКА Віталій	2001-05-23	КМС	КИЇВ	МОН	Сурженко В.В., Семенюшко О.І.

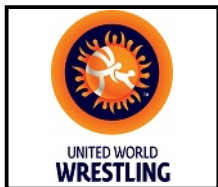

# Кубок України з вільної боротьби серед чоловіків та жінок

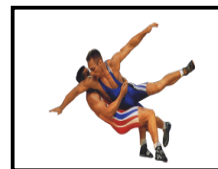

## Класифікація

Київ, 2019-12-03 - 2019-12-06

Вільна боротьба : 65 кг

<i>М</i>	<i>Ж</i>	<i>Ім'я</i>	<i>Д.Н.</i>	<i>Розр.</i>	<i>Область</i>	<i>ФСТ</i>	<i>Тренер</i>
15	21	ПШЕНИЧНИХ Ігор	2001-01-01	КМС	ТРН	МОН	<i>Антонюк Р.О.</i>
16	7	КУЛІНІЧЕНКО Михайло	2000-11-21	КМС	ЖТР	МОН	<i>Ясиневич А.К.</i>
17	4	ГАЙДАР Олег	2000-09-06	КМС	ХРК	ДНМ	<i>Заяц О.О., Задоя С.В.</i>
18	2	МИРОНЮК Олександр	2001-02-09	КМС	ХМЛ	МОН	<i>Басистий С.Г.</i>
19	17	СТУПАЧЕНКО Олександр	2000-00-00	КМС	КИЇВ	МОН	<i>Галаган О.А.</i>
20	14	ЇЖАКЕВИЧ Дмитро	2001-11-09	I	ВНЦ	ДНМ	<i>Даїаурі В.Ш., Ноговицін Г..</i>
21	11	КАЛНИШЕВ Євген	1999-01-01	КМС	ЗПЖ	ДНМ	<i>Лозовий Ю..</i>



UNITED WORLD  
WRESTLING

Київ, 2019-12-03 - 2019-12-06

# Кубок України з вільної боротьби серед чоловіків та жінок

## Хід змагань

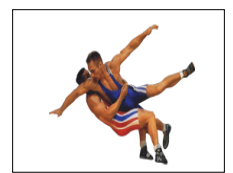

Вільна боротьба : 70 кг

Кваліфікація				1/16 Фіналу				1/8 Фіналу							
1	0	0	0	1	3	9	0	1	0	0	0	1	0	0	0
2	0	0	0	2	1	4	0	2	0	0	0	3	7	0	0
3	0	0	0	3	4	10	0	3	0	0	0	3	7	0	0
4	0	0	0	4	0	0	0	4	0	0	0	3	7	0	0
5	0	0	0	5	0	0	0	5	0	0	0	6	4	0	0
6	0	0	0	6	4	1	0	6	4	1	0	6	4	0	0
7	0	0	0	7	1	4	0	7	1	4	0	8	0	0	0
8	0	0	0	8	4	15	0	8	4	15	0	8	0	0	0
9	0	0	0	9	3	8	0	9	3	8	0	9	4	0	0
10	0	0	0	10	1	2	0	10	1	2	0	12	0	0	0
11	0	0	0	11	1	8	0	11	1	8	0	12	0	0	0
12	0	0	0	12	3	10	0	12	3	10	0	12	0	0	0
13	0	0	0	13	5	0	0	13	5	0	0	13	0	0	0
14	0	0	0	14	0	0	0	14	0	0	0	13	0	0	0
15	0	0	0	15	1	5	0	15	1	5	0	16	4	0	0
16	0	0	0	16	3	14	0	16	3	14	0	16	4	0	0
17	0	0	0	17	0	0	0	17	0	0	0	18	3	0	0
18	0	0	0	18	4	10	0	18	4	10	0	18	3	0	0
19	0	0	0	19	0	1	0	19	0	1	0	20	0	0	0
20	0	0	0	20	5	5	0	20	5	5	0	20	0	0	0
21	0	0	0	21	0	2	0	21	0	2	0	22	3	0	0
22	0	0	0	22	5	4	0	22	5	4	0	22	3	0	0
23	0	0	0	23	0	0	0	23	0	0	0	24	1	0	0
24	0	0	0	24	5	6	0	24	5	6	0	24	1	0	0
25	0	0	0	25	3	6	0	25	3	6	0	25	1	0	0
26	0	0	0	26	1	5	0	26	1	5	0	25	1	0	0
27	1	4	0	27	1	4	0	28	1	2	0	29	3	0	0
28	4	14	0	28	4	14	0	28	1	2	0	29	3	0	0
29	4	10	0	29	3	8	0	29	3	8	0	29	3	0	0
30	0	0	0	30	0	0	0	31	0	0	0	32	0	0	0
31	0	0	0	31	0	0	0	32	0	6	0	33	1	0	0
32	4	10	0	32	0	6	0	32	0	6	0	33	1	0	0
33	2	5	0	33	2	5	0	33	5	6	0	33	1	0	0
34	0	0	0	34	0	0	0	33	5	6	0	33	1	0	0
35	1	2	0	35	1	2	0	36	1	0	0	38	3	0	0
36	3	9	0	36	3	9	0	36	1	0	0	38	3	0	0
37	0	1	0	37	0	1	0	38	3	6	0	38	3	0	0
38	5	8	0	38	3	6	0	38	3	6	0	38	3	0	0



# Кубок України з вільної боротьби серед чоловіків та жінок

## Хід змагань

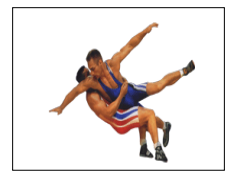

Київ, 2019-12-03 - 2019-12-06

Вільна боротьба : 70 кг



### Класифікація

Місце	Область	Ім'я
1	КО	Боруа Олексій
2	ХРС	Лавров Максим
3	КО	Гудима Тимур
3	КО	Куриленко Вадим
5	СУМ	Батюченко Артур
5	ХМЛ	Нугуманов Андрій
7	ЛВ	Гурський Віталій
8	ХРК	Шолиннян Людвік
9	ОД	Попов Станіслав
10	ДНЦ	Харабет Євген
11	МИК	Бондаренко Павло
12	КИЇВ	Стафійчук Олександр
13	ДНП	Огли Червоня
14	ТРН	Михальський О.
15	КИЇВ	Цибуляк Євген
16	ЗПЖ	Расулов Магомед
17	КО	Кравченко Іван
18	ХРС	Месуветов Ресуль
19	ХРК	Солодовник Георгій
20	ЖТР	Мірошніков Данііл

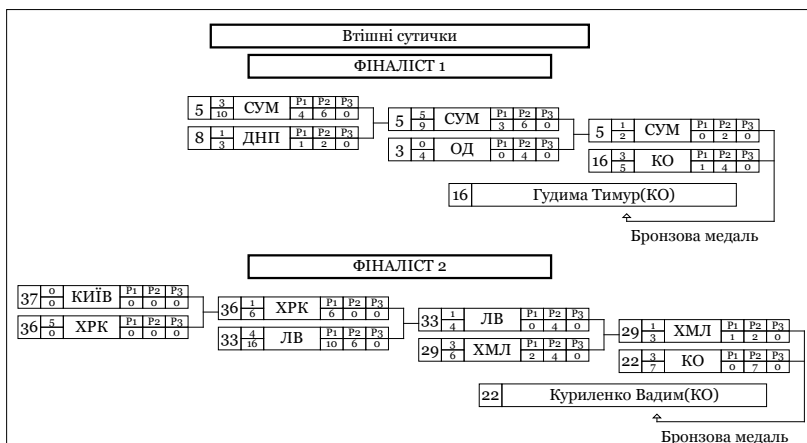

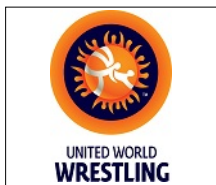

# Кубок України з вільної боротьби серед чоловіків та жінок

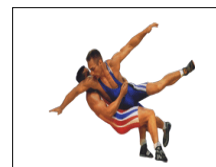

## Класифікація

Київ, 2019-12-03 - 2019-12-06

Вільна боротьба : 70 кг

### 1 - Золото

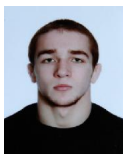

БОРУТА Олексій

### 2 - Срібло



ЛАВРОВ Максим

### 3 - Бронза



ГУДИМА Тимур



КУРИЛЕНКО Вадим

М	Ж	Ім'я	Д.Н.	Розр.	Область	ФСТ	Тренер
1	38	Борута Олексій	1996-03-30	МС	КО	ЗСУ	Тасоев В.З., Гуральський А.А.
2	6	Лавров Максим	1999-09-23	МС	ХРС	КЛС	Савченко В.М., Глін О.В.
3	16	Гудима Тимур	2002-07-25	КМС	КО	МОН	Мельник О.О Ампілогов А.
3	22	Куриленко Вадим	2002-04-02	МС	КО	МОН	Ампілогов А.В.Гудз І.
5	5	Батюченко Артур	1995-12-06	МС	СУМ	КЛС	Тарабар Р.Г., Лукаєнко О.В.
5	29	Нутуманов Андрій	1999-02-18	МС	ХМЛ	МОН	Власов В.А., Власов А.С.
7	33	ГУРСЬКИЙ Віталій	1992-06-11	МС	ЛВ	ДНМ	Копитко Ю.Б., Кравченко М.А.
8	36	ШОЛИНЯН Людвік	1990-01-20	МС	ХРК	ЗСУ	Чуєв А.
9	3	ПОПОВ Станіслав	1996-03-01	МС	ОД	ДНМ	Панайтов А.П.
10	18	ХАРАБЕТ Євген	1992-00-00	КМС	ДНЦ	МОН	Попов С.Папуш М.
11	9	БОНДАРЕНКО Павло	2000-01-15	МС	МИК	МОН	Нидялков С.Н., Диметров І.Д.
12	24	СТАФІЙЧУК Олександр	2001-01-08	КМС	КИЇВ	МОН	Семенюшко О.І., Гусяк І.С.
13	8	ОГЛИ Червоня	2001-04-27	КМС	ДНП	ДНМ	Гаюн Ю.Єфтіф'єв А.
14	28	МИХАЛЬСЬКИЙ Олександр	2000-12-25	КМС	ТРН	МОН	Король П.Є., Король Є.П.
15	20	ЦИБУЛЯК Євген	1997-01-01	МС	КИЇВ	ДНМ	Данько Г.В., Бурлака Р...
16	13	РАСУЛОВ Магомед	2002-02-21	КМС	ЗПЖ	СПК	Паламар'єв А.І.
17	32	КРАВЧЕНКО Іван	2001-02-09	МС	КО	МОН	Слинько В.В., Мигалюк М.В.

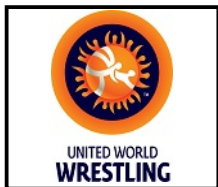

# Кубок України з вільної боротьби серед чоловіків та жінок

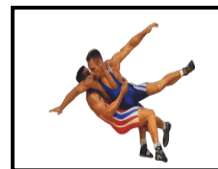

## Класифікація

Київ, 2019-12-03 - 2019-12-06

Вільна боротьба : 70 кг

М	Ж	Ім'я	Д.Н.	Розр.	Область		ФСТ		Тренер
18	25	МЕСУВЕТОВ Ресуль	1999-03-13	МС	ХРС		КЛС		Нам О.М.
19	1	СОЛОДОВНИК Георгій	1997-11-17	КМС	ХРК		ДНМ		Мацигора Г.М., Заяц О.О.
20	12	МІРОШНІКОВ Данііл	1993-06-03	МС	ЖТР	ЖТР	МОН		Назаренко Ю.В., Ясиневич А.К.
21	11	КУРИЛЕНКО Станіслав	1996-07-01	КМС	КИЇВ		ДНМ		Бурлака Р..., Данько Г.В.
22	26	ПІНТЕЛЕЙ Ігор	1997-12-06	КМС	КИЇВ		МОН		Галаган О.А., Кірілов Ю.О.
23	15	ВАСИЛЕНЦЕВ Микита	2002-04-22	КМС	ДНЦ		МОН		Губко П., Єфремов М.В.
24	2	ТОПЧАК Степан	1987-01-08	КМС	ЛВ		ДНМ		Питлюк Т.Б.Копитко Ю.
25	27	СИДИЧ Андрій	2001-10-10	КМС	ДНЦ		УНА		Несвятипаска Д.І., Чурай М.М.
26	7	СОЛОДОВНИК Євгеній	1997-11-17	КМС	ХРК		ДНМ		Заяц О.О., Мацигора Г.М.
27	10	БЛЬОВЦОВ Володимир	1999-12-14	КМС	ХРК		МОН		Некрасов С.П.
28	35	ПИЛИПЧУК Вячеслав	2000-06-15	КМС	ХМЛ		МОН		Власов В.А. Мозолюк О.
29	21	МУРАДЬЯН Єгор	1996-03-27	МС	ЗПЖ		СПК		Русанов В..., Зайцев М.М.
30	19	ГУРЧІАНІ Левані	1993-03-06	МС	ДНП		ДНМ		Мчелідзе Г.М., Гурчіані Д.О.
31	37	СИДОРОВ Ігор	1998-11-15	КМС	КИЇВ		МОН		Кравець І.Д., Галаган О.А.
32	14	ГУЛІЄВ Рустам	2000-07-17	МС	ХРК		ДНМ		Мотошков А.В., Заяц О.О.
33	34	ЧОРНООКИЙ Владислав	2001-05-21	КМС	КИЇВ		МОН		Мешков А.П., Гусяк І.С.
34	23	ЮЗВАК Олександр	1996-09-20	КМС	ТРН		МОН		Антонюк Р.О.
35	30	КОСЯКОВ Вячеслав	1999-10-24	КМС	ХРС		КЛС		Гега К.М.
35	31	ГАРБУР Данило	2002-07-22	КМС	КИЇВ		МОН		Мешков А.П., Семенюшко О.І.
35	4	ПЕТРОЧУК Сергій	1997-01-01	КМС	РВН		МОН		Яковець Т.С., Кайда Д.В.
38	17	САФРОНОВ Владислав	1997-07-20	КМС	РВН		МОН		Руденко В.В., Куцель В.А.



# Кубок України з вільної боротьби серед чоловіків та жінок

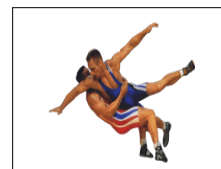

## Хід змагань

Київ, 2019-12-03 - 2019-12-06

Вільна боротьба : 74 кг



### Класифікація

Місце	Область	Ім'я
1	ОД	Михайлов Василь
2	КО	Павлов Денис
3	ДНП	Чихладзе Гія
3	ОД	Закарієв Алі
5	КИЇВ	Прус Владислав
5	СУМ	Жуков Віталій
7	ОД	Вишняк Олександр
8	СУМ	Котовський Ілля
9	ЛВ	Дубовий Євгеній
10	ХРК	Шкаєв Кирило
11	ПЛТ	Прокопенко Богдан
12	КИЇВ	Ліманський Богдан
13	КИЇВ	Легкий Олександр
14	КО	Данилюк Богдан
15	ДНЦ	Гусар Роман
15	ХРК	Алієв Мухаммед
17	КИЇВ	Батарон Єгор
18	ЛВ	Хомич Олександр
19	ЗПЖ	Коновалов Артем
20	ЛВ	Квіт Віктор
21	СУМ	Драновський Денис
21	ДНП	Ахметханов Руслан
21	ІФ	Кусяк Іван
21	РВН	Сіньков Максим
25	СУМ	Васильченко В.

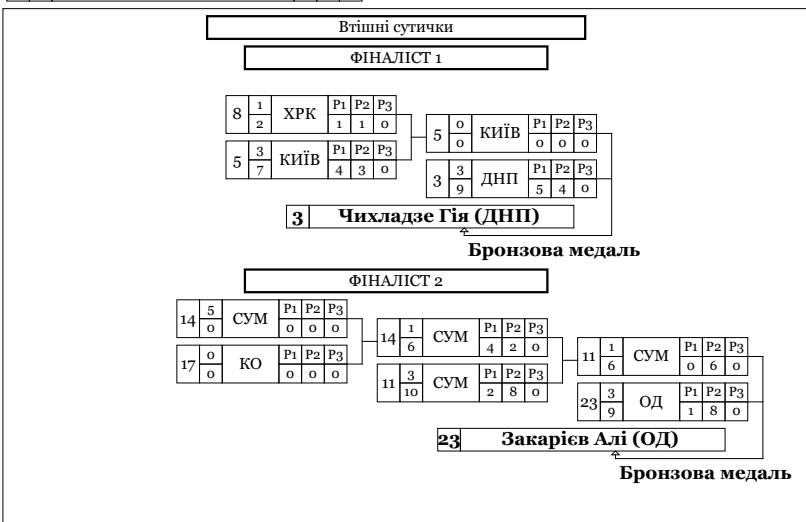

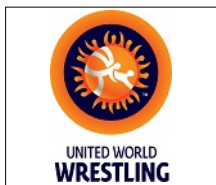

# Кубок України з вільної боротьби серед чоловіків та жінок

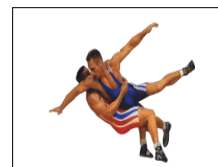

## Класифікація

Київ, 2019-12-03 - 2019-12-06

Вільна боротьба : 74 кг

### 1 - Золото

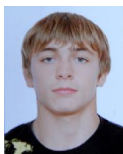

МИХАЙЛОВ Василь

### 2 - Срібло

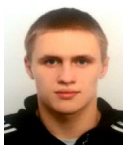

ПАВЛОВ Денис

### 3 - Бронза



ЧИХЛАДЗЕ Гія

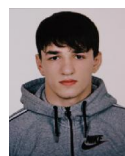

ЗАКАРІЄВ Алі

М	Ж	Ім'я	Д.Н.	Розр.	Область	ФСТ		Тренер	
1	15	Михайлов Василь	1995-06-24	МСМК	ОД		ДНМ	Панайтов А..., Павлов Р.В.	
2	7	Павлов Денис	1997-06-06	МС	КО		ЗСУ	Губренюк С.В., Муштай А.	
3	3	Чихладзе Гія	1986-05-09	МСМК	ДНП	ХРК	КЛС	ДНМ	Гурчіані Д.О., Петровський О.В.
3	23	Закарієв Алі	1995-11-24	МС	ОД		УНА		Станков К.М., Веремійчук В.М.
5	5	Прус Владислав	2000-11-14	КМС	КИЇВ		МОН		Галаган О.А., Свіріденко В.І.
5	11	Жуков Віталій	1991-10-05	МС	СУМ		ДНМ		Мурачов В.В., Зима В.В.
7	19	ВИШНЯК Олександр	2000-04-21	МС	ОД		МОН		Туштаров Б.
8	14	КОТОВСЬКИЙ Ілля	2002-09-05	КМС	СУМ		ДНМ		Зима В.В., Мурачов В.В.
9	13	ДУБОВИЙ Євгеній	1999-01-06	МС	ЛВ		КЛС		Дух І.Г., Мальярчук В.Я.
10	8	ШКАЄВ Кирило	2000-04-25	КМС	ХРК		СПК		Євтиф'єв А.С.
11	20	ПРОКОПЕНКО Богдан	1997-12-29	МС	ПЛТ		КЛС		Маркарян Ш.М., Блацак І.Ф.
12	2	ЛІМАНСЬКИЙ Богдан	2002-09-25	КМС	КИЇВ		МОН		Семенюшко О.І., Мешков А.П.
13	25	ЛЕГКИЙ Олександр	2002-08-14	КМС	КИЇВ		СПК		Кліштя А.О., Щербіна О.Я.
14	17	ДАНИЛЮК Богдан	1986-04-08	МС	КО		КЛС		Падалець В.П.
15	24	ГУСАР Роман	2001-08-24	КМС	ДНЦ		МОН		Єфремов А.В., Єфремов М.В.
16	22	АЛІЄВ Мухаммед	1999-12-08	МС	ХРК		МОН		Ченцов М.Ф., Козлюк І.В.



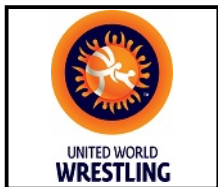

# Кубок України з вільної боротьби серед чоловіків та жінок

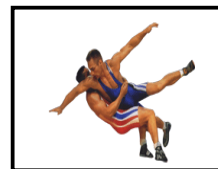

## Класифікація

Київ, 2019-12-03 - 2019-12-06

Вільна боротьба : 74 кг

<b>М</b>	<b>Ж</b>	<b>Ім'я</b>	<b>Д.Н.</b>	<b>Розр.</b>	<b>Область</b>	<b>ФСТ</b>	<b>Тренер</b>
17	16	БАТАРОН Єгор	2000-06-13	КМС	КИЇВ	МОН	Сурженко В.В., Захарків С.,
18	21	ХОМИЧ Олександр	1999-05-03	МС	ЛВ	СПК	Первачук Р.В., Рейвах С.О.
19	9	КОНОВАЛОВ Артем	1994-11-21	I	ЗПЖ	УНА	Лозовий Ю..Приходько А.
20	18	КВІТ Віктор	2001-02-11	КМС	ЛВ	ДНМ	Глібенко В.В., Пантелєєв В.І.
21	6	ДРАНОВСЬКИЙ Денис	2001-10-08	I	СУМ	КЛС	Лукьяненко О.В., Тарабар Р.Г.
21	10	АХМЕТХАНОВ Руслан	2001-06-03	КМС	ДНП	МОН	Ахметханов А.А., Гурчіані Д.О.
21	12	КУСЯК Іван	1992-02-22	МСМК	ІФ	КЛС	Футумайчук В.Д. Курилюк і.
24	1	СІНЬКОВ Максим	2000-06-16	КМС	РВН	МОН	Кайда Д.В., Руденко В.В.
25	4	ВАСИЛЬЧЕНКО Володимир	1999-08-02	КМС	СУМ	МОН	Голуб Ю.М., Діхтярь В.В.



# Кубок України з вільної боротьби серед чоловіків та жінок

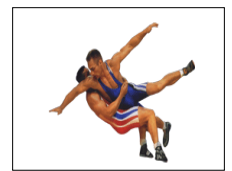

## Хід змагань

Київ, 2019-12-03 - 2019-12-06

Вільна боротьба : 79 кг

Кваліфікація		1/8 Фіналу		1/4 Фіналу		1/2 Фіналу		Фінал	
1	Яковчук Сергій (МИК)	1	5/10 МИК	1	1/6 МИК	4	3/10 КО	4	1/8 КО
2	Степанченко О. (ДНП)	2	0/0 ДНП	2	1/6 МИК	4	3/10 КО	4	1/8 КО
3	Кириченко Євгеній (ХМЛ)	3	0/0 ХМЛ	3	3/15 КО	8	1/8 ЗПЖ	10	3/10 ОД
4	Расуев Рустам (КО)	4	4/10 КО	4	3/15 КО	8	1/8 ЗПЖ	10	3/10 ОД
5	Купадзе Мурад (ЗПЖ)	5	1/2 ЗПЖ	6	1/2 ЛВ	10	3/11 ОД	10	3/10 ОД
6	Василишин Назар (ЛВ)	6	4/15 ЛВ	6	1/2 ЛВ	10	3/11 ОД	10	3/10 ОД
7	Бахеркін Данило (ДНЦ)	7	0/2 ДНЦ	8	4/12 ЗПЖ	17	1/2 КО	17	1/2 КО
8	Кобзар Кирило (ЗПЖ)	8	5/4 ЗПЖ	8	4/12 ЗПЖ	17	1/2 КО	17	1/2 КО
9	Рудзинський М. (КИЇВ)	9	0/0 КИЇВ	10	4/15 ОД	17	3/4 КО	17	3/4 КО
10	Закарієв Хасан (ОД)	10	5/6 ОД	10	4/15 ОД	17	3/4 КО	17	3/4 КО
11	Єльджаров Олег (ХРК)	11	0/3 ХРК	12	1/2 ДНП	17	3/4 КО	17	3/4 КО
12	Постоялко В. (ДНП)	12	5/8 ДНП	12	1/2 ДНП	17	3/4 КО	17	3/4 КО
13	Ткаченко Дмитро (СУМ)	13	4/10 СУМ	13	1/2 СУМ	17	3/4 КО	17	3/4 КО
14	Бойко Олександр (ДНП)	14	0/0 ДНП	13	1/2 СУМ	17	3/4 КО	17	3/4 КО
15	Тагірлі Рамік (ЛВ)	15	1/2 ЛВ	14	1/2 ДНП	17	3/4 КО	17	3/4 КО
16	Курівчак Роман (ЛВ)	16	0/0 ЛВ	14	1/2 ДНП	17	3/4 КО	17	3/4 КО
17	Бабій Валентин (КО)	17	4/10 КО	17	3/4 КО	17	3/4 КО	17	3/4 КО
18	Копоть Вячеслав (ЗПЖ)	18	3/9 ЗПЖ	17	3/4 КО	17	3/4 КО	17	3/4 КО
19	Замлінський Артур (ХМЛ)	19	0/0 ХМЛ	18	0/0 ЗПЖ	17	3/4 КО	17	3/4 КО

### Класифікація

Місце	Область	Ім'я
1	ОД	Закарієв Хасан
2	КО	Расуев Рустам
3	ЗПЖ	Кобзар Кирило
3	КО	Бабій Валентин
5	МИК	Яковчук Сергій
5	КИЇВ	Рудзинський Микола
7	ДНП	Постоялко Володимир
8	ЛВ	Василишин Назар
9	СУМ	Ткаченко Дмитро
10	ЗПЖ	Копоть Вячеслав
11	ДНП	Бойко Олександр
12	ЛВ	Тагірлі Рамік
13	ХМЛ	Кириченко Євгеній
13	ЗПЖ	Купадзе Мурад
15	ХРК	Єльджаров Олег
16	ДНЦ	Бахеркін Данило
17	ХМЛ	Замлінський Артур
18	ЛВ	Курівчак Роман
18	ДНП	Степанченко О.

Втішні сутички	
ФІНАЛІСТ 1	
3 1/2 ХМЛ	1 1/3 МИК
1 3/5 МИК	8 4/13 ЗПЖ
<b>8 Кобзар Кирило (ЗПЖ)</b>	
Бронзова медаль	
ФІНАЛІСТ 2	
9 4/14 КИЇВ	9 0/0 КИЇВ
12 1/4 ДНП	17 4/10 КО
<b>17 Бабій Валентин (КО)</b>	
Бронзова медаль	



# Кубок України з вільної боротьби серед чоловіків та жінок

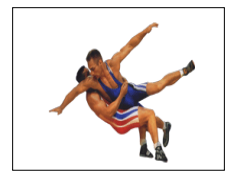

## Класифікація

Київ, 2019-12-03 - 2019-12-06

Вільна боротьба : 79 кг

### 1 - Золото



**ЗАКАРІЄВ Хасан**

### 2 - Срібло

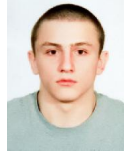

**РАСУЄВ Рустам**

### 3 - Бронза



**КОБЗАР Кирило**



**БАБІЙ Валентин**

М	Ж	Ім'я	Д.Н.	Розр.	Область	ФСТ	Тренер
1	10	Закарієв Хасан	1995-01-05	МС	ОД	УНА	Станков К.М.
2	4	Расуєв Рустам	1997-07-08	МС	КО	МОН	Губренюк С.В., Дубілевич А...
3	8	Кобзар Кирило	1999-03-31	МС	ЗПЖ	СПК	Тагіров Р. Паламарьов А.
3	17	Бабій Валентин	1999-08-28	КМС	КО	МОН	Александріді А.Є., Падалець В.П.
5	1	Яковчук Сергій	1999-10-27	МС	МИК	КЛС	Петков Г.С., Савченко В.М.
5	9	Рудзинський Микола	1999-07-04	КМС	КИЇВ	МОН	Семенюшко О.І., Сурженко В.В.
7	12	ПОСТОЯЛКО Володимир	1999-04-20	КМС	ДНП	МОН	Махінько ....., Подольський О.В.
8	6	ВАСИЛИШИН Назар	1998-08-09	КМС	ЛВ	ДНМ	Питлюк Т.Б., Дух І.Г.
9	13	ТКАЧЕНКО Дмитро	1994-02-24	МС	СУМ	ЗСУ	Ткаченко А.М. Голуб Ю.
10	18	КОПОТЬ Вячеслав	1999-12-24	МС	ЗПЖ	КЛС	Хоменко В.І., Куксов Р.С.
11	14	БОЙКО Олександр	1998-01-01	КМС	ДНП	МОН	Подольський О.В., Бабійчук В.-.
12	15	ТАГІРЛІ Рамік	2001-01-01	КМС	ЛВ	МОН	Вовк І.В., Первачук Р.В.
13	3	КИРИЧЕНКО Євгеній	2000-09-23	КМС	ХМЛ	КЛС	Личак В.Г.
14	5	КУПАДЗЕ Мурад	2000-04-21	КМС	ЗПЖ	ДНМ	Абдулаєв А.Куксов Р.С.
15	11	ЄЛЬДЖАРОВ Олег	1997-06-18	КМС	ХРК	СПК	Мацігора Г.М., Ченцов М.Ф.
16	7	БАХЕРКІН Данило	2000-05-16	КМС	ДНЦ	УНА	Попов С., Харачура Е.М.

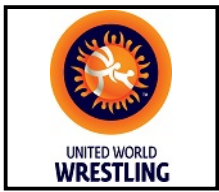

# Кубок України з вільної боротьби серед чоловіків та жінок

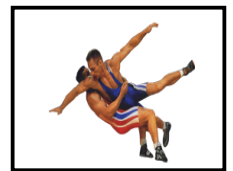

## Класифікація

Київ, 2019-12-03 - 2019-12-06

Вільна боротьба : 79 кг

<i>М</i>	<i>Ж</i>	<i>Ім'я</i>	<i>Д.Н.</i>	<i>Розр.</i>	<i>Область</i>	<i>ФСТ</i>	<i>Тренер</i>
17	19	ЗАМЛІНСЬКИЙ Артур	2000-09-20	МС	ХМЛ	МОН	<i>Басистий С.Г.</i>
18	16	КУРІВЧАК Роман	1999-04-11	КМС	ЛВ	КЛС	<i>Питлюк Т.Б., Дух І.Г.</i>
19	2	СТЕПАНЧЕНКО Олександр	2000-06-22	КМС	ДНП	КЛС	<i>Андріанов Т. Подольський О.В.</i>



# Кубок України з вільної боротьби серед чоловіків та жінок

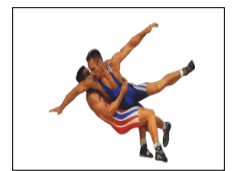

## Хід змагань

Київ, 2019-12-03 - 2019-12-06

Вільна боротьба : 86 кг

Кваліфікація			1/8 Фіналу			1/4 Фіналу			1/2 Фіналу			Фінал		
1	Тцурі Адлен (КИЇВ)		1	0	КИЇВ	P1	P2	P3	2	3	СУМ	P1	P2	P3
				0		0	0	0						
2	Арчая Ілля (СУМ)		2	4	СУМ	P1	P2	P3	3	2	СУМ	P1	P2	P3
				10		8	2	0						
3	Долідзе Алфес (ПЛТ)		3	5	ПЛТ	P1	P2	P3	6	3	СУМ	P1	P2	P3
				0		0	0	0						
4	Карпенко Денис (СУМ)		4	0	СУМ	P1	P2	P3	3	0	ПЛТ	P1	P2	P3
				0		0	0	0						
5	Льовін Микита (КИЇВ)		5	0	КИЇВ	P1	P2	P3	6	3	ЗПЖ	P1	P2	P3
				1		1	0	0						
6	Соловійов Віктор (ЗПЖ)		6	5	ЗПЖ	P1	P2	P3	6	1	ЗПЖ	P1	P2	P3
				8		0	8	0						
7	Дехтяренко Руслан (ЗПЖ)		7	0	ЗПЖ	P1	P2	P3	8	1	ХРК	P1	P2	P3
				0		0	0	0						
8	Караченко Демід (ХРК)		8	3	ХРК	P1	P2	P3	9	1	ЖТР	P1	P2	P3
				6		4	2	0						
9	Дудаєв Рустам (ЖТР)		9	4	ЖТР	P1	P2	P3	9	1	ЖТР	P1	P2	P3
				10		8	2	0						
10	Хасанов Зокірджон (КИЇВ)		10	0	КИЇВ	P1	P2	P3	13	3	ЧНГ	P1	P2	P3
				0		0	0	0						
11	Коць Владислав (ЛВ)		11	0	ЛВ	P1	P2	P3	13	3	ЧНГ	P1	P2	P3
				0		0	0	0						
12	Кравцов Данило (ДНП)	P1	P2	P3					13	3	ЧНГ	P1	P2	P3
		0	0	0										
13	Щербак Олексій (ЧНГ)	P1	P2	P3					13	1	ЧНГ	P1	P2	P3
		4	10	0										
14	Безпячук Сергій (ОД)	P1	P2	P3					16	1	ХРК	P1	P2	P3
		0	3	0										
15	Хорошун Дмитро (ОД)	P1	P2	P3					16	1	ХРК	P1	P2	P3
		3	5	0										
16	Джафарян Мраз (ХРК)	P1	P2	P3					19	1	ЛВ	P1	P2	P3
		3	4	0										
17	Романюк Тимур (ВЛН)	P1	P2	P3					19	3	ЛВ	P1	P2	P3
		0	0	0										
18	Джанумов Едгар (ДНП)	P1	P2	P3					19	3	ЛВ	P1	P2	P3
		0	0	0										
19	Доманицький Олексій (ЛВ)	P1	P2	P3					19	3	ЛВ	P1	P2	P3
		4	2	0										
20	Васьковський С. (ЖТР)	P1	P2	P3					21	0	КИЇВ	P1	P2	P3
		0	0	0										
21	Гаджієв Саїд (КИЇВ)	P1	P2	P3										
		5	0	0										

### Класифікація

Місце	Область	Ім'я
1	СУМ	Арчая Ілля
2	ЧНГ	Щербак Олексій
3	ПЛТ	Долідзе Алфес
3	ЖТР	Дудаєв Рустам
5	ЗПЖ	Соловійов Віктор
5	ЛВ	Доманицький Олексій
7	ХРК	Джафарян Мраз
8	ДНП	Кравцов Данило
9	КИЇВ	Гаджієв Саїд
10	ОД	Хорошун Дмитро
11	ХРК	Караченко Демід
12	ОД	Безпячук Сергій
13	ЛВ	Коць Владислав
14	КИЇВ	Льовін Микита
15	СУМ	Карпенко Денис
15	ЖТР	Васьковський С.
17	ДНП	Джанумов Едгар
18	ВЛН	Романюк Тимур
19	ЗПЖ	Дехтяренко Руслан
20	КИЇВ	Хасанов Зокірджон
21	КИЇВ	Тцурі Адлен

Втішні сутички																	
ФІНАЛІСТ 1																	
1	0	КИЇВ	P1	P2	P3	3	3	ПЛТ	P1	P2	P3	6	1	ЗПЖ	P1	P2	P3
			0	0	0				0	0	0				1	0	0
3	4	ПЛТ	P1	P2	P3	3	3	ПЛТ	P1	P2	P3	6	1	ЗПЖ	P1	P2	P3
			10	0	0				0	0	0				1	0	0
<b>3 Долідзе Алфес (ПЛТ)</b>																	
Бронзова медаль																	
ФІНАЛІСТ 2																	
12	5	ДНП	P1	P2	P3	12	1	ДНП	P1	P2	P3	9	3	ЖТР	P1	P2	P3
			4	0	0				2	0	0				2	1	0
11	0	ЛВ	P1	P2	P3	9	4	ЖТР	P1	P2	P3	19	3	ЛВ	P1	P2	P3
			2	0	0				8	4	0				0	3	0
<b>9 Дудаєв Рустам (ЖТР)</b>																	
Бронзова медаль																	



# Кубок України з вільної боротьби серед чоловіків та жінок

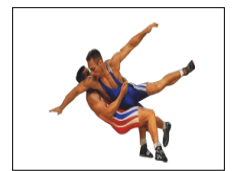

## Класифікація

Київ, 2019-12-03 - 2019-12-06

Вільна боротьба : 86 кг

### 1 - Золото

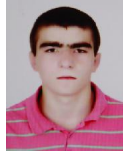

АРЧАЯ Ілля

### 2 - Срібло

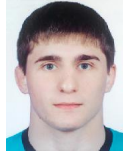

ЩЕРБАК Олексій

### 3 - Бронза

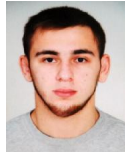

ДОЛІДЗЕ Алфес



ДУДАЄВ Рустам

М	Ж	Ім'я	Д.Н.	Розр.	Область	ФСТ	Тренер
1	2	Арчая Ілля	1995-02-20	МС	СУМ	КЛС	Тарабар Р.Г., Лукьяненко О.В.
2	13	Щербак Олексій	1994-01-31	МС	ЧНГ	ЗСУ	Єзеев М.А., Тасоев В.З.
3	3	Долідзе Алфес	1996-05-29	МС	ПЛТ	КЛС	Маркарян Ш..., Блащак І.Ф.
3	9	Дудаєв Рустам	1990-01-19	МСМК	ЖТР	ЗСУ	Савлохов Р.С.
5	6	Соловійов Віктор	1990-06-02	МС	ЗПЖ	СПК	Русанов В.Зайцев М.
5	19	Доманицький Олексій	1993-08-16	МС	ЛВ	КЛС	Семенів Б.С., Копитко Ю.Б.
7	16	ДЖАФАРЯН Мраз	1994-03-17	МС	ХРК	ДНМ	Ручка Е.В., Ченцов М.Ф.
8	12	КРАВЦОВ Данило	2000-12-08	КМС	ДНП	МОН	Подольський О.В.
9	21	ГАДЖІЄВ Саїд	1997-03-10	КМС	КИЇВ	СК	Александріди А.Є.
10	15	ХОРОШУН Дмитро	1993-03-04	КМС	ОД	УНА	Маскаленко .Веремейчук В.
11	8	КАРАЧЕНКО Демід	1999-08-29	КМС	ХРК	СПК	Чуєв А.Ю.
12	14	БЕЗПЯТЧУК Сергій	1981-01-01	МС	ОД	СПК	Арнаутов В.А.
13	11	КОЦЬ Владислав	2001-10-05	КМС	ЛВ	СПК	Ткачишин С.І.Петлюк Т.
14	5	ЛЬОВІН Микита	1998-06-03	МС	КИЇВ	ЗСУ	Мчедлідзе Г.М., Бураков Г.А.
15	4	КАРПЕНКО Денис	2001-05-31	КМС	СУМ	СПК	Тарабар Ю., Тарабар Р.Г.
16	20	ВАСЬКОВСЬКИЙ Станіслав	1991-12-28	КМС	ЖТР	КЛС	Гулаков Б..
17	18	ДЖАНУМОВ Едгар	1998-08-18	КМС	ДНП	МОН	Бардачов П.С., Гурчіані Д.О.
18	17	РОМАНЮК Тимур	1995-07-09	МС	ВЛН	МОН	Лукянчиков Д..., Стус О...

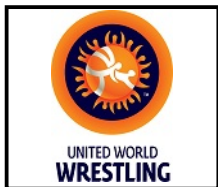

# Кубок України з вільної боротьби серед чоловіків та жінок

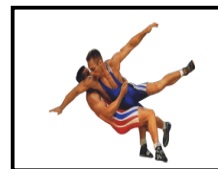

## Класифікація

Київ, 2019-12-03 - 2019-12-06

Вільна боротьба : 86 кг

<i>М</i>	<i>Ж</i>	<i>Ім'я</i>	<i>Д.Н.</i>	<i>Розр.</i>	<i>Область</i>	<i>ФСТ</i>	<i>Тренер</i>
19	7	ДЕХТЯРЕНКО Руслан	2000-05-13	КМС	ЗПЖ	СПК	Холявицький О.О., Буренко А.Г.
20	10	ХАСАНОВ Зокірджон	1997-03-12	МС	КИЇВ	МОН	Вязметінов А.А., Кравець І.Д.
21	1	ТЦУРІ Адлен	1987-00-00	I	КИЇВ	МОН	Лузянчиков Д.



# Кубок України з вільної боротьби серед чоловіків та жінок

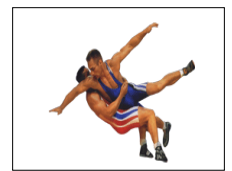

## Хід змагань

Київ, 2019-12-03 - 2019-12-06

Вільна боротьба : 92 кг

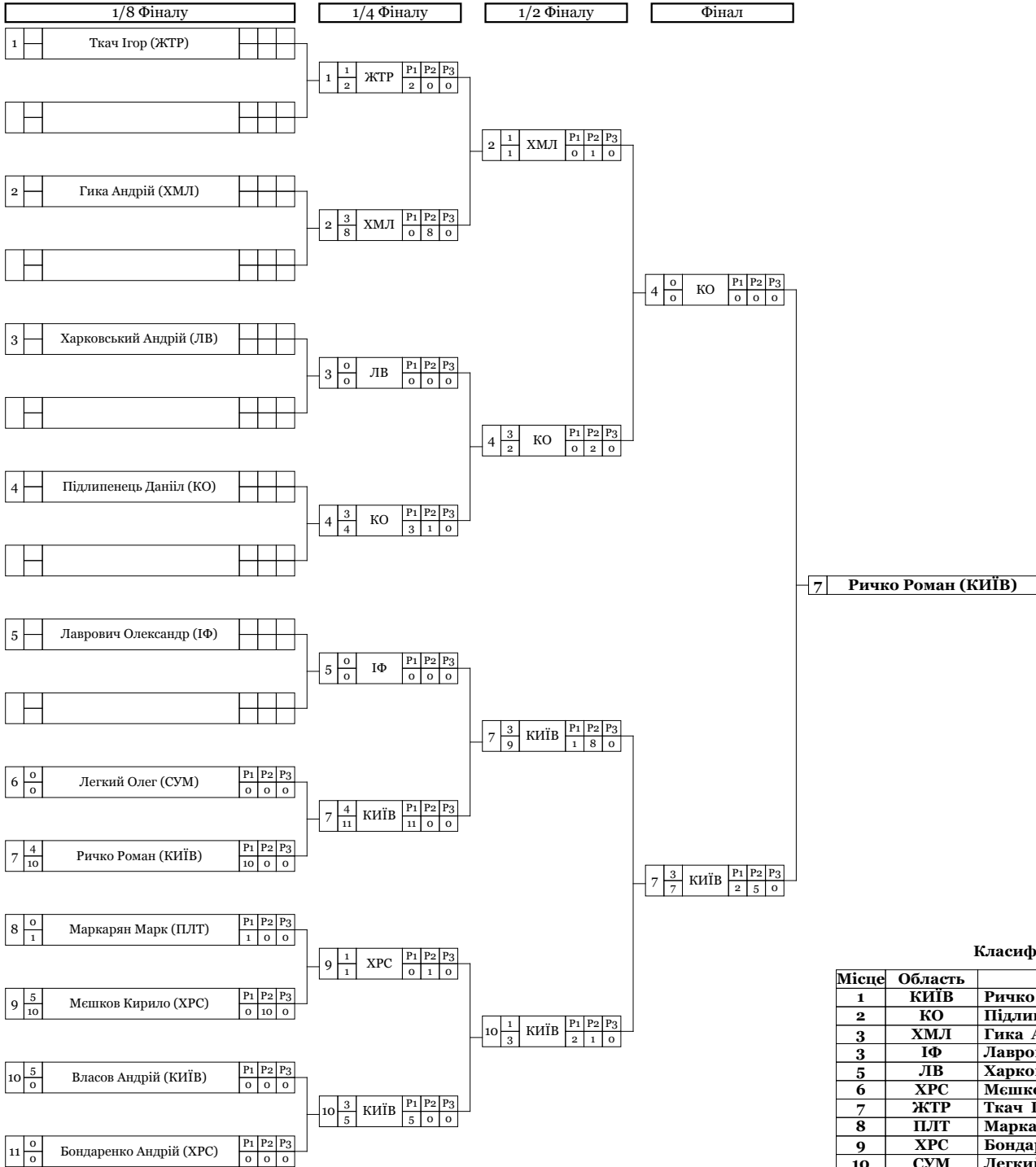

### Класифікація

Місце	Область	Ім'я
1	КИЇВ	Ричко Роман
2	КО	Підлипенець Данііл
3	ХМЛ	Гика Андрій
3	ІФ	Лаврович Олександр
5	ЛВ	Харковський Андрій
6	ХРС	Мешков Кирило
7	ЖТР	Ткач Ігор
8	ПЛТ	Маркарян Марк
9	ХРС	Бондаренко Андрій
10	СУМ	Легкий Олег

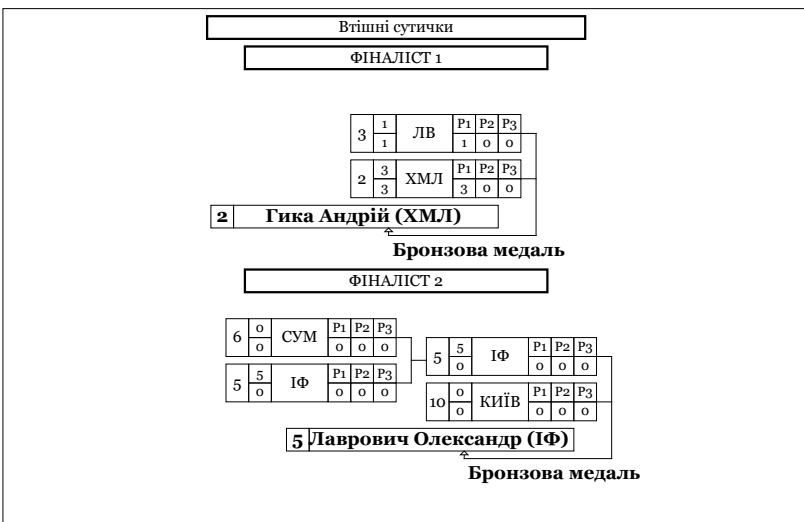





# Кубок України з вільної боротьби серед чоловіків та жінок

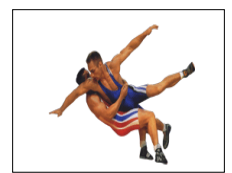

## Класифікація

Київ, 2019-12-03 - 2019-12-06

Вільна боротьба : 92 кг

### 1 - Золото



РИЧКО Роман

### 2 - Срібло



ПІДЛИПЕНЕЦЬ Данііл

### 3 - Бронза

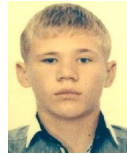

ГИКА Андрій



ЛАВРОВИЧ Олександр

М	Ж	Ім'я	Д.Н.	Розр.	Область	ФСТ	Тренер
1	7	Ричко Роман	2000-04-22	МС	КИЇВ	МОН	Семеново О.І., Захарків С.,
2	4	Підлипенець Данііл	2001-07-26	МС	КО	МОН	Старинський О.П., Криворот Р.В.
3	2	Гика Андрій	1999-08-03	МС	ХМЛ	МОН	Пантелеєв В.І., Мозолюк О.
3	5	Лаврович Олександр	1997-05-06	МС	ІФ	МОН	Квятковська М.В., Кірілов Ю.О.
5	3	Харковський Андрій	2002-12-11	КМС	ЛВ	ДНМ	Глібенко В.В., Фочук А.І.
6	9	Мешков Кирило	1993-09-12	МС	ХРС	КЛС	Оборонін Е., Мешков А.П.
7	1	ТКАЧ Ігор	1994-01-01	I	ЖТР	МОН	Гулаков Б.,
8	8	МАРКАРЯН Марк	1997-07-01	МС	ПЛТ	КЛС	Блащак І.Ф., Маркарян Ш.М.
9	11	БОНДАРЕНКО Андрій	1988-06-24	КМС	ХРС	КЛС	Мешков А.П.,
10	6	ЛЕГКИЙ Олег	2002-01-01	КМС	СУМ	ДНМ	Зима В.В., Мурачов В.В.



# Кубок України з вільної боротьби серед чоловіків та жінок

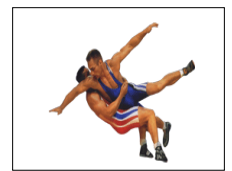

## Хід змагань

Київ, 2019-12-03 - 2019-12-06

Вільна боротьба : 97 кг



**5 Андрійцев Валерій (КО)**

### Класифікація

Місце	Область	Ім'я
1	КО	Андрійцев Валерій
2	ДНП	Мчедлідзе Муразі
3	КИЇВ	Грицай Богдан
3	ОД	Закарів Магамед
5	КИЇВ	Пономаренко Ярослав
5	ХРС	Биканов Олександр
7	ЧРС	Дейнека Вадим
8	ОД	Малін Іван
9	СУМ	Галета Андрій
10	КИЇВ	Шендеров Владислав
11	СУМ	Урсакі Олександр
11	ІФ	Кучма Андрій
11	МИК	Антипенко Віктор
14	ЗПЖ	Козаченко Дмитро

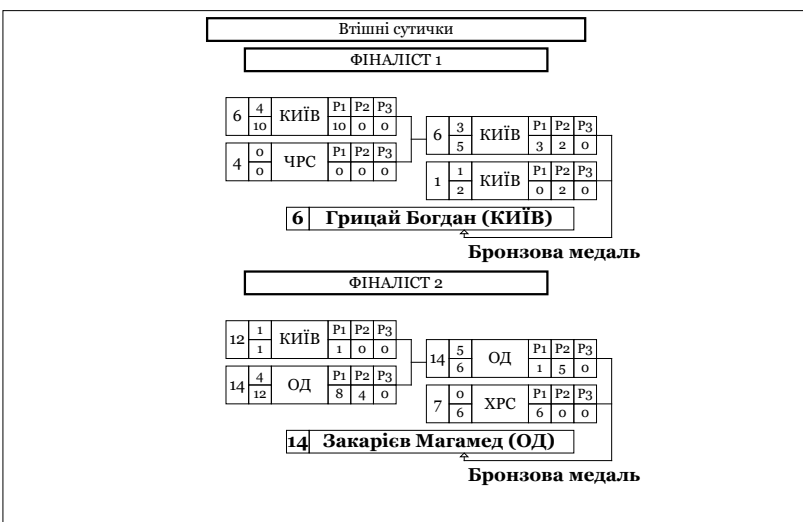



# Кубок України з вільної боротьби серед чоловіків та жінок

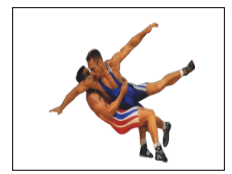

## Класифікація

Київ, 2019-12-03 - 2019-12-06

Вільна боротьба : 97 кг

### 1 - Золото

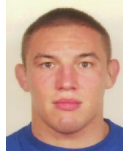

АНДРІЙЦЕВ Валерій

### 2 - Срібло

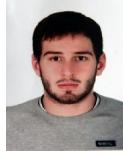

МЧЕДЛІДЗЕ Муразі

### 3 - Бронза



ГРИЦАЙ Богдан



ЗАКАРІЄВ Магамед

М	Ж	Ім'я	Д.Н.	Розр.	Область	ФСТ	Тренер
1	5	Андрійцев Валерій	1987-02-27	ЗМС	КО	ДНМ	Гогичаев З.С., Малинський І.Й.
2	11	Мchedlishvili Murazi	1994-06-21	МСМК	ДНП	ДНМ	Гурчіані Д.О., Мchedlishvili Г.М.
3	6	Грицай Богдан	1995-02-27	МС	КИЇВ	ЗСУ	Захарків С.,, Бураков Г.А.
3	14	Закарієв Магамед	1997-07-19	МС	ОД	УНА	Станков К.М.
5	1	Пономаренко Ярослав	1995-06-02	МС	КИЇВ	ЗСУ	Волощук С.В., Бураков Г.А.
5	7	Биканов Олександр	1998-01-19	МС	ХРС	КЛС	Гега К.М.
7	4	ДЕЙНЕКА Вадим	1998-09-10	КМС	ЧРС	ДНМ	Мініч С.Ф., Петух О.А.
8	9	МАЛІН Іван	1991-10-04	МС	ОД	УНА	Арнаутов В.А. Туштаров Б.
9	10	ГАЛЕТА Андрій	1997-12-08	МС	СУМ	МОН	Єщенко А.С., Голуб М.Ю.
10	12	ШЕНДЕРОВ Владислав	2000-09-11	КМС	КИЇВ	СК	Лукянчиков Д...
11	2	УРСАКІ Олександр	1998-02-12	МС	СУМ	МОН	Єщенко А.С., Голуб М.Ю.
11	8	КУЧМА Андрій	1991-01-07	МС	ІФ	КЛС	Барна І.А.
13	13	АНТИПЕНКО Віктор	1996-09-05	МС	МИК	СПК	Петков Г.С.
14	3	КОЗАЧЕНКО Дмитро	1998-01-01	КМС	ЗПЖ	УНА	Лозовий Ю., Момот А..

