

**ЧЕМПІОНАТ УКРАЇНИ З БОРОТЬБИ ВІЛЬНОЇ СЕРЕД
МОЛОДШИХ ЮНАКІВ І ДІВЧАТ 2004-2005 Р.Н.**



UNITED WORLD
WRESTLING

ЗАПОРІЖЖЯ (ЗПЖ)

2019-05-21 - 2019-05-24 2019

Результати

ВІЛЬНА БОРОТЬБА





ЧЕМПІОНАТ УКРАЇНИ З БОРОТЬБИ ВІЛЬНОЇ СЕРЕД МОЛОДШИХ ЮНАКІВ І ДІВЧАТ 2004-2005

Р.Н.

Хід змагань

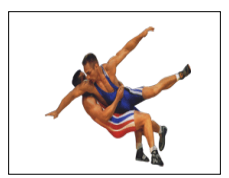

ЗАПОРІЖЖЯ, 2019-05-21 - 2019-05-24

Вільна боротьба : 38 кг



Класифікація

Місце	Область	Ім'я
1	ІФ	Гончар Віталій
2	КО	Лобаніч Ілля
3	КО	Губанов Дмитро
3	ДНП	Луценко Ростислав
5	ДНЦ	Керімов Алім
5	ДНЦ	Маліновський Я.
7	ОД	Терзі Микола
8	МИК	Руденко Максим
9	ПЛТ	Тягло Данило
10	КО	Тесмінецький Іван
11	ЖТР	Титюк Микита
12	КІЇВ	Перерва Владислав
13	ОД	Абаржі Микита
14	ОД	Такменжі Володимир
15	ЗПЖ	Марцюшев Артем
16	ОД	Велисар Максим
17	КО	Бабич Олександр
18	ЧНЦ	Мороз Михайло
19	ДНЦ	Аджі Микола
20	КІЇВ	Гуцол Олександр

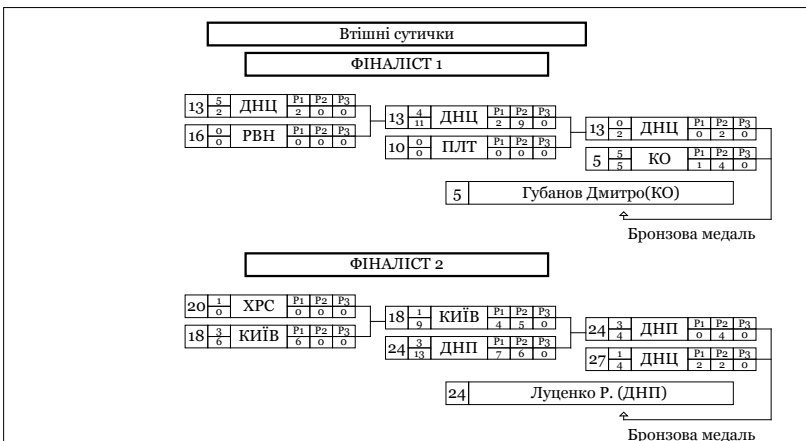



**ЧЕМПІОНАТ УКРАЇНИ З БОРОТЬБИ ВІЛЬНОЇ
СЕРЕД МОЛОДШИХ ЮНАКІВ І ДІВЧАТ 2004-2005
Р.Н.**



Класифікація

ЗАПОРІЖЖЯ, 2019-05-21 - 2019-05-24

Вільна боротьба : 38 кг

1 - Золото



ГОНЧАР Віталій

2 - Срібло



ЛОБАНІЧ Ілля

3 - Бронза



ГУБАНОВ Дмитро



ЛУЦЕНКО Ростислав

М	Ж	Ім'я	Д.Н.	Розр.	Область	ФСТ	Тренер
1	14	Гончар Віталій	2005-01-01	КМС	ІФ	СПК	Пукіш М.М., Слюсаренко
2	19	Лобаніч Ілля	2004-01-01	I	КО	МОН	Кушнір М.М., Руденко В.
3	5	Губанов Дмитро	2004-10-15	I	КО	МОН	Пономаренко В.А., Ампілогов А.В.
3	24	Луценко Ростислав	2006-01-09	I	ДНП	МОН	Лозний О.В., Пісковий В.М.
5	13	Керімов Алім	2006-01-01	II	ДНЦ	УНА	Нікіфоров О.О., Шепелев Г.М.
5	27	Маліновський Ярослав	2005-01-01	II	ДНЦ	УНА	Єфремов А.В., Єфремов М.В.
7	36	ТЕРЗІ Микола	2006-01-01	I	ОД	СК	Ябанджі Г., Петков А.І.
8	3	РУДЕНКО Максим	2006-01-01	II	МИК	СК	Антоненко О.А., Чумаченко М.В.
9	10	ТЯГЛО Данило	2005-01-01	I	ПЛТ	КЛС	Блацак О.О., Блацак І.Ф.
10	39	ТЕСМІНЕЦЬКИЙ Іван	2006-01-01	II	КО	МОН	Гудз І.П., Ампілогов А.В.
11	32	ТИТЮК Микита	2006-01-01	II	ЖТР	МОН	Білоус В.О., Заєць О.О.
12	18	ПЕРЕРВА Владислав	2004-01-01	I	КИЇВ	МОН	Захарків С.Й., Мороз
13	11	АБАРЖИ Микита	2005-01-01	I	ОД	СК	Карабаджан П., Петков І.І.
14	31	ТАКМЕНЖИ Володимир	2004-10-19	I	ОД	УНА	Балманжи М.
15	1	МАРТЮШЕВ Артем	2006-01-27	II	ЗПЖ	СК	Химченко С.В.
16	21	ВЕЛІКСАР Максим	2006-07-24	II	ОД	МОН	Петков І.І., Ябанджі Г.-.

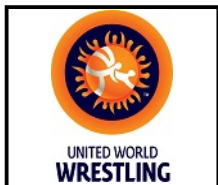

ЧЕМПІОНАТ УКРАЇНИ З БОРОТЬБИ ВІЛЬНОЇ СЕРЕД МОЛОДШИХ ЮНАКІВ І ДІВЧАТ 2004-2005

Р.Н.

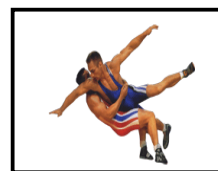

Класифікація

ЗАПОРІЖЖЯ, 2019-05-21 - 2019-05-24

Вільна боротьба : 38 кг

М	Ж	Ім'я	Д.Н.	Розр.	Область	ФСТ	Тренер
17	41	БАБИЧ Олександр	2006-01-01	I	КО	МОН	Плісєнко С.А., Зайцев А.М.
18	28	МОРОЗ Михайло	2005-01-01	КМС	ЧНЦ	МОН	Губренюк С.В., Одинак С.Т.
19	7	АДЖИ Микола	2005-01-01	II	ДНЦ	УНА	Попов С.В., Папуш М.Ф.
20	35	ГУЦОЛ Олександр	2006-01-01	I	КИЇВ	МОН	Пісковий В.М., Щербина О.Я.
21	16	ГАРКУШЕНКО Владислав	2005-01-01	I	РВН	МОН	Руденко В.В.
22	20	ПОЛОВІНКІН Данііл	2005-01-01	I	ХРС	КЛС	Перерва А.В. Бєвзюк Є.
23	34	СИДОРОВ Костянтин	2005-11-22	I	ЗПЖ	СПК	Бурєнко А.Г.
24	40	САРАНДІ Дмитро	2006-01-01	II	ОД	МОН	Станков К.М., Станкова Н.І.
25	17	ЗАХАРЧУК Дмитро	2005-01-01	II	ХРС	КЛС	Перерва А.В.
26	8	БОРОГАН Віктор	2006-01-01	I	ХРК	ДНМ	Назаров О.О.
27	15	ЦВІГУН Дмитро	2006-01-01	II	ДНЦ	УНА	Чурай М.М., Жданов А.О.
28	29	ТРОЯН Владислав	2005-01-01	II	ДНЦ	УНА	Ерєшев А.Т., Нікіфоров О.О.
29	9	КОРНІЛОВ Володимир	2005-01-01	КМС	ЛВ	МОН	Глібенко В.В., Гуляк В.Г.
30	30	МАЙСТЕР Юрій	2005-01-01	I	ХМЛ	МОН	Пантелєєв В.І., Гизлик О..
31	12	ТАЦЕНКО Владислав	2005-01-24	I	ДНП	МОН	Пісковий В.М., Кірієнко О.В.
32	23	МОРОЗ Ярослав	2005-11-27	II	ЧРС	МОН	Томащук С.В.
33	25	НЕВЕРОВ Георгій	2005-01-01	I	ОД	МОН	Георгієв Д.П.
34	4	ПІДДУБНИЙ Олексій	2006-02-13	II	ЗПЖ	СК	Оверко П.В.
35	38	КОЗАЧЕНКО Данило	2005-11-28	I	ДНЦ	МОН	Веремєєнко О.М.
36	22	ЛІСКІН Микита	2005-12-03	II	ЗПЖ	СК	Максимчук Є.В.
36	26	МАСЛАК Павло	2005-01-01	II	ДНЦ	УНА	Попов С., Папуш М..
36	33	ПАЛЬМІН Трохим	2006-01-01	II	МИК	СК	Ніколаєв Ю.В.
39	6	БУРЯК Сергій	2005-01-06	I	ЗПЖ	СК	Тагіров Р.Б., Зінов'єв В..



ЧЕМПІОНАТ УКРАЇНИ З БОРОТЬБИ ВІЛЬНОЇ СЕРЕД МОЛОДШИХ ЮНАКІВ І ДІВЧАТ 2004-2005

Р.Н.

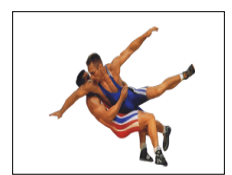

Хід змагань

ЗАПОРІЖЖЯ, 2019-05-21 - 2019-05-24

Вільна боротьба : 41 кг

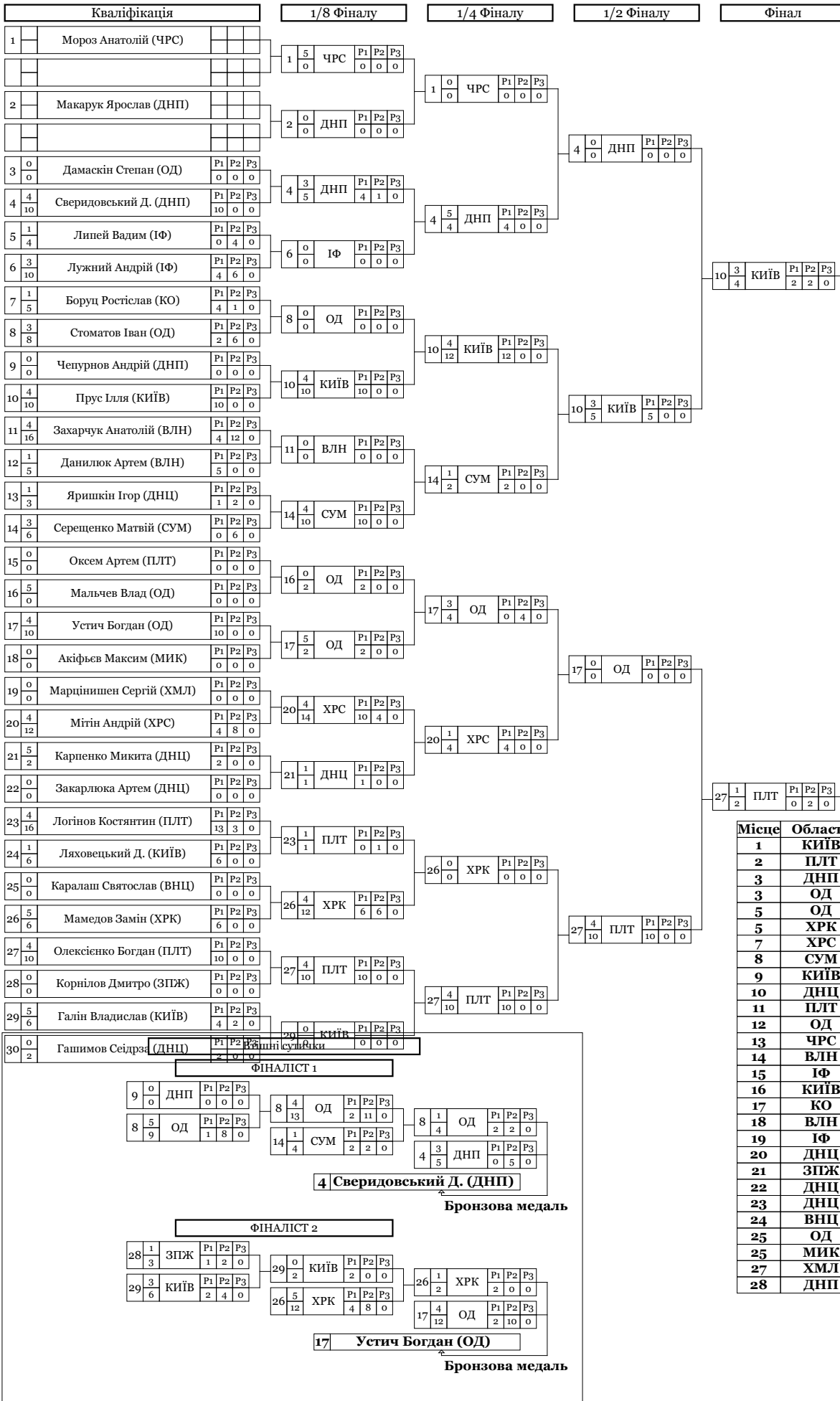

Класифікація

Місце	Область	Ім'я
1	КИЇВ	Прус Ілля
2	ПЛТ	Олексієнко Богдан
3	ДНП	Сверидовський Д.
3	ОД	Устич Богдан
5	ОД	Стоматов Іван
5	ХРК	Мамедов Замін
7	ХРС	Мітін Андрій
8	СУМ	Серещенко Матвій
9	КИЇВ	Галін Владислав
10	ДНЦ	Карпенко Микита
11	ПЛТ	Логінов Костянтин
12	ОД	Мальчев Влад
13	ЧРС	Мороз Анатолій
14	ВЛН	Захарчук Анатолій
15	ІФ	Лужний Андрій
16	КИЇВ	Ляховецький Дмитро
17	КО	Боруц Ростіслав
18	ВЛН	Данилюк Артем
19	ІФ	Липей Вадим
20	ДНЦ	Яришкін Ігор
21	ЗПЖ	Корнілов Дмитро
22	ДНЦ	Гашимов Сеїдрза
23	ДНЦ	Закарлюка Артем
24	ВНЦ	Каралаш Святослав
25	ОД	Дамаскін Степан
25	МИК	Акіфьев Максим
27	ХМЛ	Марцінішен Сергій
28	ДНП	Чепурнов Андрій

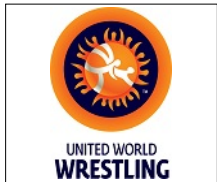

**ЧЕМПІОНАТ УКРАЇНИ З БОРОТЬБИ ВІЛЬНОЇ
СЕРЕД МОЛОДШИХ ЮНАКІВ І ДІВЧАТ 2004-2005
Р.Н.**

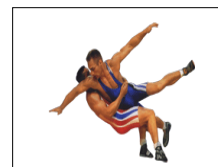

Класифікація

ЗАПОРІЖЖЯ, 2019-05-21 - 2019-05-24

Вільна боротьба : 41 кг

1 - Золото



ПРУС Ілля

2 - Срібло



ОЛЕКСІЄНКО Богдан

3 - Бронза



СВЕРИДОВСЬКИЙ Данило



УСТИЧ Богдан

М	Ж	Ім'я	Д.Н.	Розр.	Область	ФСТ	Тренер
1	10	Прус Ілля	2004-05-09	КМС	КИЇВ	МОН	Захарків С.Й., Яришко С.С.
2	27	Олексієнко Богдан	2006-01-01	I	ПЛТ	КЛС	Пономарьов В.В., Табакін А.І.
3	4	Сверидовський Данило	2005-01-01	КМС	ДНП	ДНМ	Мчелідзе Г.М., Гурчіані Д.О.
3	17	Устич Богдан	2005-01-01	I	ОД	СК	Карабаджан П., Ябанжи Г.
5	8	Стоматов Іван	2005-01-01	I	ОД	СК	Ябанжи Г., Петков І.І.
5	26	Мамедов Замін	2005-01-01	II	ХРК	СПК	Ченцов М.Ф.
7	20	МІТІН Андрій	2004-01-01	I	ХРС	КЛС	Мешков А.П., Бевзюк Є.В.
8	14	СЕРЕЩЕНКО Матвій	2006-01-01	II	СУМ	МОН	Карпов О.Є.
9	29	ГАЛІН Владислав	2006-01-01	I	КИЇВ	МОН	Пісковий В.М., Щербина О.Я.
10	21	КАРПЕНКО Микита	2005-01-01	II	ДНЦ	УНА	Леончук В., Новомлинський Є.М.
11	23	ЛОГІНОВ Костянтин	2005-01-01	I	ПЛТ	КЛС	Блащак І.Ф., Блащак О.О.
12	16	МАЛЬЧЕВ Влад	2004-08-05	I	ОД	МОН	Шшиман М.І.
13	1	МОРОЗ Анатолій	2005-06-29	II	ЧРС	СК	Томащук С.В.
14	11	ЗАХАРЧУК Анатолій	2004-01-01	II	ВЛН	МОН	Мілехін С.М.
15	6	ЛУЖНИЙ Андрій	2004-02-13	КМС	ІФ	МОН	Кірілов Ю.О.
16	24	ЛЯХОВЕЦЬКИЙ Дмитро	2006-01-01	I	КИЇВ	МОН	Свіріденко В.І.
17	7	БОРУЦ Ростіслав	2004-01-01	I	КО	МОН	Пономаренко В.А., Ампілогов А.В.
18	12	ДАНИЛЮК Артем	2006-04-06	II	ВЛН	МОН	Мілехін С.М.
19	5	ЛИПЕЙ Вадим	2005-01-01	II	ІФ	МОН	Кравченко М.А., Семеншин Р.

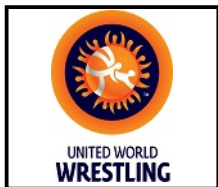

ЧЕМПІОНАТ УКРАЇНИ З БОРОТЬБИ ВІЛЬНОЇ СЕРЕД МОЛОДШИХ ЮНАКІВ І ДІВЧАТ 2004-2005

Р.Н.

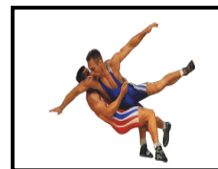

Класифікація

ЗАПОРІЖЖЯ, 2019-05-21 - 2019-05-24

Вільна боротьба : 41 кг

<i>М</i>	<i>Ж</i>	<i>Ім'я</i>	<i>Д.Н.</i>	<i>Розр.</i>	<i>Область</i>	<i>ФСТ</i>	<i>Тренер</i>
20	13	ЯРИШКІН Ігор	2005-03-14	II	ДНЦ	УНА	Сирюєдов В.А., Попов С..
21	28	КОРНІЛОВ Дмитро	2006-07-19	I	ЗПЖ	КЛС	Дейнега Г.І.
22	30	ГАШИМОВ Сеїдрза	2005-01-01	II	ДНЦ	УНА	Богданова Т.,
23	22	ЗАКАРЛЮКА Артем	2005-01-01	II	ДНЦ	УНА	Леончук В., Новомлинський Є.М.
24	25	КАРАЛАШ Святослав	2005-01-01	II	ВНЦ	МОН	Омельчук С.П.
25	3	ДАМАСКІН Степан	2006-01-01	I	ОД	СК	Славов М..
26	18	АКІФЬЄВ Максим	2005-01-01	II	МИК	СК	Антоненко О.А., Чумаченко М.В.
27	19	МАРЦІНИШЕН Сергій	2005-01-01	I	ХМЛ	МОН	Поворознюк В.К.
28	9	ЧЕПУРНОВ Андрій	2006-02-06	I	ДНП	МОН	Подольський О.В.



ЧЕМПІОНАТ УКРАЇНИ З БОРОТЬБИ ВІЛЬНОЇ СЕРЕД МОЛОДШИХ ЮНАКІВ І ДІВЧАТ 2004-2005

Р.Н.

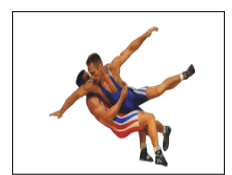

Хід змагань

ЗАПОРІЖЖЯ, 2019-05-21 - 2019-05-24

Вільна боротьба : 44 кг

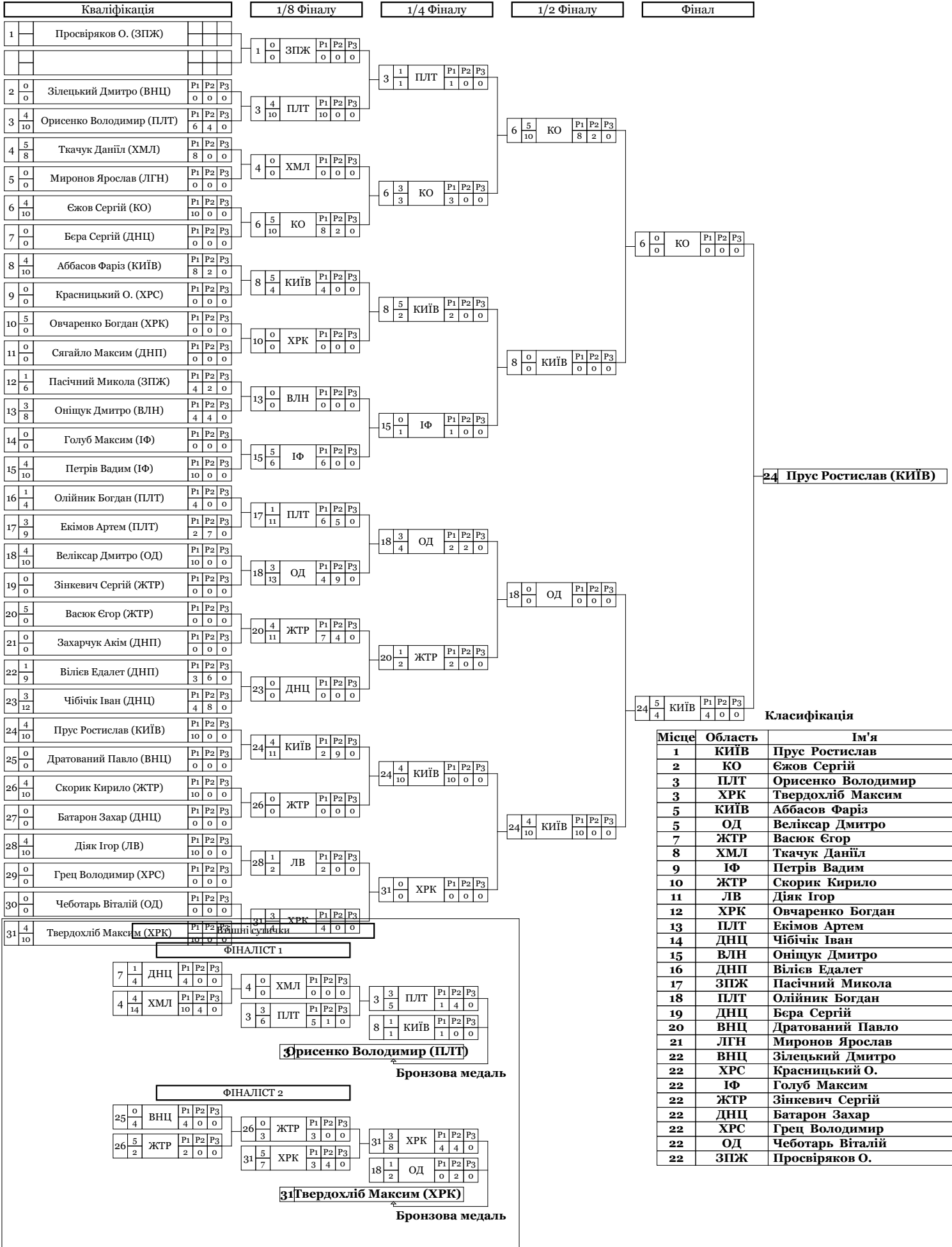

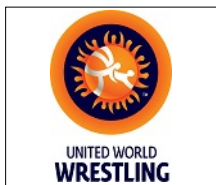

**ЧЕМПІОНАТ УКРАЇНИ З БОРОТЬБИ ВІЛЬНОЇ
СЕРЕД МОЛОДШИХ ЮНАКІВ І ДІВЧАТ 2004-2005
Р.Н.**

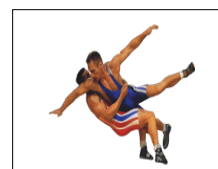

Класифікація

ЗАПОРІЖЖЯ, 2019-05-21 - 2019-05-24

Вільна боротьба : 44 кг

1 - Золото



ПРУС Ростислав

2 - Срібло



ЄЖОВ Сергій

3 - Бронза



ОРИСЕНКО Володимир



ТВЕРДОХЛІБ Максим

М	Ж	Ім'я	Д.Н.	Розр.	Область	ФСТ	Тренер
1	24	Прус Ростислав	2004-05-09	КМС	КИЇВ	МОН	Захарків С.Й., Ярижко С.С.
2	6	Єжов Сергій	2004-06-25	I	КО	МОН	Єжов О.А., Кушнір М.М.
3	3	Орисенко Володимир	2004-01-01	I	ПЛТ	КЛС	Блащак І.Ф., Блащак О.О.
3	31	Твердохліб Максим	2006-04-08	II	ХРК	МОН	Гліметов А.Р., Нікрасов С.С.
5	8	Аббасов Фаріз	2004-02-29	I	КИЇВ	МОН	Телькова Г.Ю.
5	18	Веліксар Дмитро	2005-01-01	I	ОД	МОН	Веліксар А.Д., Ябанжи Г.Х.
7	20	ВАСЮК Єгор	2004-01-01	I	ЖТР	МОН	Гулаков Б., Заяц О.О.
8	4	ТКАЧУК Даніїл	2004-01-01	I	ХМЛ	МОН	Пилипчук Л.В., Дячок Ю.М.
9	15	ПЕТРІВ Вадим	2004-01-01	КМС	ІФ	СПК	Пукіш О.О., Пукіш М.М.
10	26	СКОРИК Кирило	2005-01-01	II	ЖТР	МОН	Ясиневич А.К., Заяц О.О.
11	28	ДІЯК Ігор	2004-01-01	КМС	ЛВ	МОН	Рибак І.С., Раковський В.Г.
12	10	ОВЧАРЕНКО Богдан	2005-01-01	II	ХРК	ДНМ	Жуков В.І., Арнаут В.Ю.
13	17	ЕКІМОВ Артем	2005-01-01	II	ПЛТ	КЛС	Мусіяченко Є.С., Блащак І.Ф.
14	23	ЧІБІЧІК Іван	2005-01-01	II	ДНЦ	КЛС	Домбай М.М., Мамраш о.О.
15	13	ОНІЩУК Дмитро	2006-01-20	II	ВЛН	МОН	Мілехін С.М.
16	22	ВЛІЄВ Едалет	2004-01-01	КМС	ДНП	ДНМ	Гурчіані Д.О., Мчелідзе Г.М.

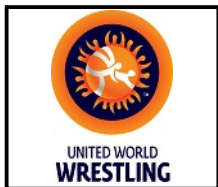

ЧЕМПІОНАТ УКРАЇНИ З БОРОТЬБИ ВІЛЬНОЇ СЕРЕД МОЛОДШИХ ЮНАКІВ І ДІВЧАТ 2004-2005

Р.Н.

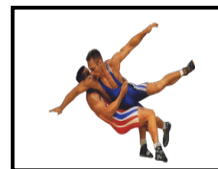

Класифікація

ЗАПОРІЖЖЯ, 2019-05-21 - 2019-05-24

Вільна боротьба : 44 кг

<i>М</i>	<i>Ж</i>	<i>Ім'я</i>	<i>Д.Н.</i>	<i>Розр.</i>	<i>Область</i>	<i>ФСТ</i>	<i>Тренер</i>
17	12	ПАСІЧНИЙ Микола	2004-12-18	I	ЗПЖ	СПК	Буренко О.Г.
18	16	ОЛІЙНИК Богдан	2006-01-01	I	ПЛТ	КЛС	Пономарьов В.В., Табакін А.І.
19	7	БЕРА Сергій	2006-01-01	II	ДНЦ	КЛС	Борисенко П.В.
20	25	ДРАТОВАНІЙ Павло	2006-07-12	II	ВНЦ	ДНМ	Даіаурі В.Ш.
21	5	МИРОНОВ Ярослав	2005-03-08	II	ЛГН	УНА	Шкодюк В.М.
22	2	ЗЛЕЦЬКИЙ Дмитро	2005-03-15	II	ВНЦ	ДНМ	Рогова В.В., Даіаурі В.Ш.
22	9	КРАСНИЦЬКИЙ Олександр	2005-01-01	II	ХРС	КЛС	Мешков А.П.
22	14	ГОЛУБ Максим	2005-01-01	II	ІФ	МОН	Кравченко М.А., Семків І.
22	19	ЗІНКЕВИЧ Сергій	2005-01-01	II	ЖТР	МОН	Білоус В.О., Христосов М.А.
22	27	БАТАРОН Захар	2006-01-01	II	ДНЦ	УНА	Ерешев А.Т., Нікіфоров О.О.
22	29	ГРЕЦ Володимир	2004-01-01	II	ХРС	КЛС	Кубішин В.І., Бевзюк Є.В.
22	30	ЧЕБОТАРЬ Віталій	2006-01-01	I	ОД	СК	Славов М..
29	1	ПРОСВІРЯКОВ Олександр	2006-03-15	I	ЗПЖ	КЛС	Дейнега Г.І.



ЧЕМПІОНАТ УКРАЇНИ З БОРОТЬБИ ВІЛЬНОЇ СЕРЕД МОЛОДШИХ ЮНАКІВ І ДІВЧАТ 2004-2005

Р.Н.

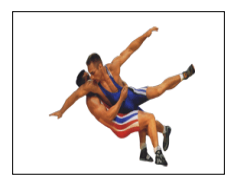

Хід змагань

ЗАПОРІЖЖЯ, 2019-05-21 - 2019-05-24

Вільна боротьба : 48 кг

Кваліфікація			1/16 Фіналу			1/8 Фіналу											
1	$\frac{1}{2}$	Кравченко Я. (ДНЦ)	$\frac{F_1}{0}$	$\frac{F_2}{2}$	$\frac{F_3}{0}$	1	$\frac{0}{0}$	Кравченко Я. (ДНЦ)	$\frac{F_1}{0}$	$\frac{F_2}{0}$	$\frac{F_3}{0}$	2	$\frac{4}{10}$	ЛВ	$\frac{F_1}{10}$	$\frac{F_2}{0}$	$\frac{F_3}{0}$
2	$\frac{1}{2}$	Войтович Артур(ЛВ)	$\frac{F_1}{0}$	$\frac{F_2}{2}$	$\frac{F_3}{0}$	2	$\frac{4}{10}$	Войтович Артур(ЛВ)	$\frac{F_1}{10}$	$\frac{F_2}{0}$	$\frac{F_3}{0}$	3	$\frac{0}{0}$	КИЇВ	$\frac{F_1}{0}$	$\frac{F_2}{0}$	$\frac{F_3}{0}$
3	$\frac{1}{2}$	Аббасов Г. (КИЇВ)	$\frac{F_1}{0}$	$\frac{F_2}{2}$	$\frac{F_3}{0}$	3	$\frac{4}{11}$	Аббасов Г. (КИЇВ)	$\frac{F_1}{0}$	$\frac{F_2}{5}$	$\frac{F_3}{0}$	4	$\frac{1}{2}$	Півень Костянтин(ДНП)	$\frac{F_1}{0}$	$\frac{F_2}{2}$	$\frac{F_3}{0}$
4	$\frac{1}{2}$	Півень Костянтин(ДНП)	$\frac{F_1}{0}$	$\frac{F_2}{2}$	$\frac{F_3}{0}$	4	$\frac{0}{0}$	Півень Костянтин(ДНП)	$\frac{F_1}{0}$	$\frac{F_2}{0}$	$\frac{F_3}{0}$	5	$\frac{1}{2}$	Кіріченко М. (ХРК)	$\frac{F_1}{0}$	$\frac{F_2}{2}$	$\frac{F_3}{0}$
5	$\frac{1}{2}$	Кіріченко М. (ХРК)	$\frac{F_1}{0}$	$\frac{F_2}{2}$	$\frac{F_3}{0}$	5	$\frac{3}{6}$	Кіріченко М. (ХРК)	$\frac{F_1}{4}$	$\frac{F_2}{2}$	$\frac{F_3}{0}$	6	$\frac{1}{2}$	Данилюк Дмитро(ЖТР)	$\frac{F_1}{0}$	$\frac{F_2}{2}$	$\frac{F_3}{0}$
6	$\frac{1}{2}$	Данилюк Дмитро(ЖТР)	$\frac{F_1}{0}$	$\frac{F_2}{2}$	$\frac{F_3}{0}$	6	$\frac{1}{1}$	Данилюк Дмитро(ЖТР)	$\frac{F_1}{1}$	$\frac{F_2}{0}$	$\frac{F_3}{0}$	7	$\frac{1}{2}$	Каралійський М. (ОД)	$\frac{F_1}{0}$	$\frac{F_2}{2}$	$\frac{F_3}{0}$
7	$\frac{1}{2}$	Каралійський М. (ОД)	$\frac{F_1}{0}$	$\frac{F_2}{2}$	$\frac{F_3}{0}$	7	$\frac{4}{10}$	Каралійський М. (ОД)	$\frac{F_1}{10}$	$\frac{F_2}{0}$	$\frac{F_3}{0}$	8	$\frac{1}{2}$	Вілієв Алі(ДНП)	$\frac{F_1}{0}$	$\frac{F_2}{2}$	$\frac{F_3}{0}$
8	$\frac{1}{2}$	Вілієв Алі(ДНП)	$\frac{F_1}{0}$	$\frac{F_2}{2}$	$\frac{F_3}{0}$	8	$\frac{0}{0}$	Вілієв Алі(ДНП)	$\frac{F_1}{0}$	$\frac{F_2}{0}$	$\frac{F_3}{0}$	9	$\frac{1}{2}$	Маленков Віталій(ОД)	$\frac{F_1}{0}$	$\frac{F_2}{2}$	$\frac{F_3}{0}$
9	$\frac{1}{2}$	Маленков Віталій(ОД)	$\frac{F_1}{0}$	$\frac{F_2}{2}$	$\frac{F_3}{0}$	9	$\frac{4}{11}$	Маленков Віталій(ОД)	$\frac{F_1}{1}$	$\frac{F_2}{10}$	$\frac{F_3}{0}$	10	$\frac{1}{2}$	Маленков Микола(ОД)	$\frac{F_1}{0}$	$\frac{F_2}{2}$	$\frac{F_3}{0}$
10	$\frac{1}{2}$	Маленков Микола(ОД)	$\frac{F_1}{0}$	$\frac{F_2}{2}$	$\frac{F_3}{0}$	10	$\frac{0}{0}$	Маленков Микола(ОД)	$\frac{F_1}{0}$	$\frac{F_2}{0}$	$\frac{F_3}{0}$	11	$\frac{1}{2}$	Ніколаєнко Д. (СУМ)	$\frac{F_1}{0}$	$\frac{F_2}{2}$	$\frac{F_3}{0}$
11	$\frac{1}{2}$	Ніколаєнко Д. (СУМ)	$\frac{F_1}{0}$	$\frac{F_2}{2}$	$\frac{F_3}{0}$	11	$\frac{1}{3}$	Ніколаєнко Д. (СУМ)	$\frac{F_1}{3}$	$\frac{F_2}{0}$	$\frac{F_3}{0}$	12	$\frac{1}{2}$	Тарасов Юрій(ХРК)	$\frac{F_1}{0}$	$\frac{F_2}{2}$	$\frac{F_3}{0}$
12	$\frac{1}{2}$	Тарасов Юрій(ХРК)	$\frac{F_1}{0}$	$\frac{F_2}{2}$	$\frac{F_3}{0}$	12	$\frac{4}{10}$	Тарасов Юрій(ХРК)	$\frac{F_1}{4}$	$\frac{F_2}{12}$	$\frac{F_3}{0}$	13	$\frac{1}{2}$	Мусієнко Іван(ХРК)	$\frac{F_1}{0}$	$\frac{F_2}{2}$	$\frac{F_3}{0}$
13	$\frac{1}{2}$	Мусієнко Іван(ХРК)	$\frac{F_1}{0}$	$\frac{F_2}{2}$	$\frac{F_3}{0}$	13	$\frac{0}{0}$	Мусієнко Іван(ХРК)	$\frac{F_1}{0}$	$\frac{F_2}{0}$	$\frac{F_3}{0}$	14	$\frac{1}{2}$	Юсов Тимур(ПЛТ)	$\frac{F_1}{0}$	$\frac{F_2}{2}$	$\frac{F_3}{0}$
14	$\frac{1}{2}$	Юсов Тимур(ПЛТ)	$\frac{F_1}{0}$	$\frac{F_2}{2}$	$\frac{F_3}{0}$	14	$\frac{4}{10}$	Юсов Тимур(ПЛТ)	$\frac{F_1}{10}$	$\frac{F_2}{0}$	$\frac{F_3}{0}$	15	$\frac{1}{2}$	Река Тарас(ХМЛ)	$\frac{F_1}{0}$	$\frac{F_2}{2}$	$\frac{F_3}{0}$
15	$\frac{1}{2}$	Река Тарас(ХМЛ)	$\frac{F_1}{0}$	$\frac{F_2}{2}$	$\frac{F_3}{0}$	15	$\frac{4}{10}$	Река Тарас(ХМЛ)	$\frac{F_1}{8}$	$\frac{F_2}{2}$	$\frac{F_3}{0}$	16	$\frac{1}{2}$	Бабка Андрій(СУМ)	$\frac{F_1}{0}$	$\frac{F_2}{2}$	$\frac{F_3}{0}$
16	$\frac{1}{2}$	Бабка Андрій(СУМ)	$\frac{F_1}{0}$	$\frac{F_2}{2}$	$\frac{F_3}{0}$	16	$\frac{0}{0}$	Бабка Андрій(СУМ)	$\frac{F_1}{0}$	$\frac{F_2}{0}$	$\frac{F_3}{0}$	17	$\frac{1}{2}$	Соколов Данило(ЗПЖ)	$\frac{F_1}{0}$	$\frac{F_2}{2}$	$\frac{F_3}{0}$
17	$\frac{1}{2}$	Соколов Данило(ЗПЖ)	$\frac{F_1}{0}$	$\frac{F_2}{2}$	$\frac{F_3}{0}$	17	$\frac{4}{10}$	Соколов Данило(ЗПЖ)	$\frac{F_1}{4}$	$\frac{F_2}{6}$	$\frac{F_3}{0}$	18	$\frac{1}{2}$	Артемчук Дмитро(КО)	$\frac{F_1}{0}$	$\frac{F_2}{2}$	$\frac{F_3}{0}$
18	$\frac{1}{2}$	Артемчук Дмитро(КО)	$\frac{F_1}{0}$	$\frac{F_2}{2}$	$\frac{F_3}{0}$	18	$\frac{0}{0}$	Артемчук Дмитро(КО)	$\frac{F_1}{0}$	$\frac{F_2}{0}$	$\frac{F_3}{0}$	19	$\frac{1}{2}$	Грищенко Павло(ДНП)	$\frac{F_1}{0}$	$\frac{F_2}{2}$	$\frac{F_3}{0}$
19	$\frac{1}{2}$	Грищенко Павло(ДНП)	$\frac{F_1}{0}$	$\frac{F_2}{2}$	$\frac{F_3}{0}$	19	$\frac{1}{2}$	Грищенко Павло(ДНП)	$\frac{F_1}{2}$	$\frac{F_2}{0}$	$\frac{F_3}{0}$	20	$\frac{1}{2}$	Волочій Едуард(КО)	$\frac{F_1}{0}$	$\frac{F_2}{2}$	$\frac{F_3}{0}$
20	$\frac{1}{2}$	Волочій Едуард(КО)	$\frac{F_1}{0}$	$\frac{F_2}{2}$	$\frac{F_3}{0}$	20	$\frac{4}{12}$	Волочій Едуард(КО)	$\frac{F_1}{8}$	$\frac{F_2}{4}$	$\frac{F_3}{0}$	21	$\frac{1}{2}$	Григорішин В. (ЛВ)	$\frac{F_1}{0}$	$\frac{F_2}{2}$	$\frac{F_3}{0}$
21	$\frac{1}{2}$	Григорішин В. (ЛВ)	$\frac{F_1}{0}$	$\frac{F_2}{2}$	$\frac{F_3}{0}$	21	$\frac{4}{10}$	Григорішин В. (ЛВ)	$\frac{F_1}{10}$	$\frac{F_2}{0}$	$\frac{F_3}{0}$	22	$\frac{1}{2}$	Батарон Ярослав(ДНЦ)	$\frac{F_1}{0}$	$\frac{F_2}{2}$	$\frac{F_3}{0}$
22	$\frac{1}{2}$	Батарон Ярослав(ДНЦ)	$\frac{F_1}{0}$	$\frac{F_2}{2}$	$\frac{F_3}{0}$	22	$\frac{0}{0}$	Батарон Ярослав(ДНЦ)	$\frac{F_1}{0}$	$\frac{F_2}{0}$	$\frac{F_3}{0}$	23	$\frac{1}{2}$	Штойко Олексій(ЛВ)	$\frac{F_1}{0}$	$\frac{F_2}{2}$	$\frac{F_3}{0}$
23	$\frac{1}{2}$	Штойко Олексій(ЛВ)	$\frac{F_1}{0}$	$\frac{F_2}{2}$	$\frac{F_3}{0}$	23	$\frac{0}{0}$	Штойко Олексій(ЛВ)	$\frac{F_1}{0}$	$\frac{F_2}{0}$	$\frac{F_3}{0}$	24	$\frac{1}{2}$	Романюк Максим(ЧНЦ)	$\frac{F_1}{0}$	$\frac{F_2}{2}$	$\frac{F_3}{0}$
24	$\frac{1}{2}$	Романюк Максим(ЧНЦ)	$\frac{F_1}{0}$	$\frac{F_2}{2}$	$\frac{F_3}{0}$	24	$\frac{4}{10}$	Романюк Максим(ЧНЦ)	$\frac{F_1}{10}$	$\frac{F_2}{0}$	$\frac{F_3}{0}$	25	$\frac{1}{2}$	Висягін О. (ЛГН)	$\frac{F_1}{0}$	$\frac{F_2}{2}$	$\frac{F_3}{0}$
25	$\frac{1}{2}$	Висягін О. (ЛГН)	$\frac{F_1}{0}$	$\frac{F_2}{2}$	$\frac{F_3}{0}$	25	$\frac{0}{0}$	Висягін О. (ЛГН)	$\frac{F_1}{0}$	$\frac{F_2}{0}$	$\frac{F_3}{0}$	26	$\frac{1}{2}$	Нікітін Микита(ДНЦ)	$\frac{F_1}{0}$	$\frac{F_2}{2}$	$\frac{F_3}{0}$
26	$\frac{1}{2}$	Нікітін Микита(ДНЦ)	$\frac{F_1}{0}$	$\frac{F_2}{2}$	$\frac{F_3}{0}$	26	$\frac{5}{10}$	Нікітін Микита(ДНЦ)	$\frac{F_1}{10}$	$\frac{F_2}{0}$	$\frac{F_3}{0}$	27	$\frac{1}{2}$	Яцковський В. (ХРС)	$\frac{F_1}{0}$	$\frac{F_2}{2}$	$\frac{F_3}{0}$
27	$\frac{1}{2}$	Яцковський В. (ХРС)	$\frac{F_1}{0}$	$\frac{F_2}{2}$	$\frac{F_3}{0}$	27	$\frac{5}{6}$	Яцковський В. (ХРС)	$\frac{F_1}{6}$	$\frac{F_2}{0}$	$\frac{F_3}{0}$	28	$\frac{1}{2}$	Богданець Дмитро(РВН)	$\frac{F_1}{0}$	$\frac{F_2}{2}$	$\frac{F_3}{0}$
28	$\frac{1}{2}$	Богданець Дмитро(РВН)	$\frac{F_1}{0}$	$\frac{F_2}{2}$	$\frac{F_3}{0}$	28	$\frac{0}{0}$	Богданець Дмитро(РВН)	$\frac{F_1}{0}$	$\frac{F_2}{0}$	$\frac{F_3}{0}$	29	$\frac{1}{2}$	Ткачук Марк(ДНП)	$\frac{F_1}{0}$	$\frac{F_2}{2}$	$\frac{F_3}{0}$
29	$\frac{1}{2}$	Ткачук Марк(ДНП)	$\frac{F_1}{0}$	$\frac{F_2}{2}$	$\frac{F_3}{0}$	29	$\frac{0}{0}$	Ткачук Марк(ДНП)	$\frac{F_1}{0}$	$\frac{F_2}{0}$	$\frac{F_3}{0}$	30	$\frac{1}{2}$	Курдоглов Олег(ОД)	$\frac{F_1}{0}$	$\frac{F_2}{2}$	$\frac{F_3}{0}$
30	$\frac{1}{2}$	Курдоглов Олег(ОД)	$\frac{F_1}{0}$	$\frac{F_2}{2}$	$\frac{F_3}{0}$	30	$\frac{5}{0}$	Курдоглов Олег(ОД)	$\frac{F_1}{0}$	$\frac{F_2}{0}$	$\frac{F_3}{0}$	31	$\frac{0}{0}$	Мерінков Кирило(ЗПЖ)	$\frac{F_1}{0}$	$\frac{F_2}{0}$	$\frac{F_3}{0}$
31	$\frac{0}{0}$	Мерінков Кирило(ЗПЖ)	$\frac{F_1}{0}$	$\frac{F_2}{0}$	$\frac{F_3}{0}$	32	$\frac{5}{6}$	Ковальчук Дмитро(ХМЛ)	$\frac{F_1}{6}$	$\frac{F_2}{0}$	$\frac{F_3}{0}$	32	$\frac{5}{0}$	Ковальчук Дмитро(ХМЛ)	$\frac{F_1}{0}$	$\frac{F_2}{0}$	$\frac{F_3}{0}$
32	$\frac{5}{0}$	Ковальчук Дмитро(ХМЛ)	$\frac{F_1}{0}$	$\frac{F_2}{0}$	$\frac{F_3}{0}$	33	$\frac{5}{12}$	Томко Антон(ХРК)	$\frac{F_1}{6}$	$\frac{F_2}{6}$	$\frac{F_3}{0}$	33	$\frac{0}{0}$	Томко Антон(ХРК)	$\frac{F_1}{0}$	$\frac{F_2}{0}$	$\frac{F_3}{0}$
33	$\frac{5}{12}$	Томко Антон(ХРК)	$\frac{F_1}{6}$	$\frac{F_2}{6}$	$\frac{F_3}{0}$	34	$\frac{0}{1}$	Косменюк Олексій(ХРС)	$\frac{F_1}{0}$	$\frac{F_2}{1}$	$\frac{F_3}{0}$	34	$\frac{0}{1}$	Косменюк Олексій(ХРС)	$\frac{F_1}{0}$	$\frac{F_2}{1}$	$\frac{F_3}{0}$



ЧЕМПІОНАТ УКРАЇНИ З БОРОТЬБИ ВІЛЬНОЇ СЕРЕД МОЛОДШИХ ЮНАКІВ І ДІВЧАТ 2004-2005

Р.Н.

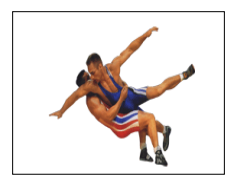

Хід змагань

ЗАПОРІЖЖЯ, 2019-05-21 - 2019-05-24

Вільна боротьба : 48 кг



Класифікація

Місце	Область	Ім'я
1	ЛВ	Григоришин Валентин
2	ЛВ	Войтович Артур
3	ПЛТ	Юсов Тимур
3	ОД	Курдоглов Олег
5	ОД	Каралійський М.
5	ЗПЖ	Соколов Данило
7	ХМЛ	Ковальчук Дмитро
8	ХРС	Яцковський В.
9	ОД	Маленков Віталій
10	ЧНЦ	Романюк Максим
11	КИЇВ	Аббасов Гульоглан
12	ХРК	Томко Антон
13	ДНЦ	Нікітін Микита
14	ХРК	Тарасов Юрій
15	КО	Волочій Едуард
16	ХМЛ	Река Тарас
17	ХРК	Кіріченко Михайло
18	ДНЦ	Кравченко Ярослав
19	СУМ	Ніколасенко Дмитро
20	ДНЦ	Батарон Ярослав

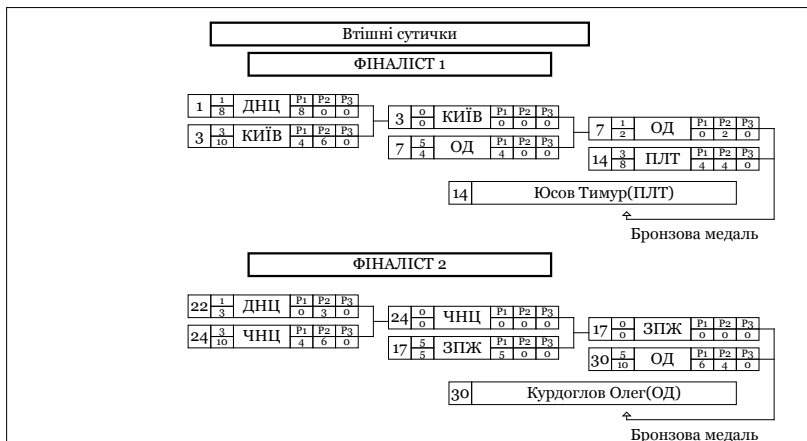

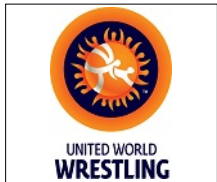

ЧЕМПІОНАТ УКРАЇНИ З БОРОТЬБИ ВІЛЬНОЇ СЕРЕД МОЛОДШИХ ЮНАКІВ І ДІВЧАТ 2004-2005

Р.Н.

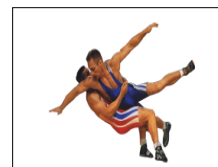

Класифікація

ЗАПОРІЖЖЯ, 2019-05-21 - 2019-05-24

Вільна боротьба : 48 кг

1 - Золото



ГРИГОРИШИН Валентин

2 - Срібло



ВОЙТОВИЧ Артур

3 - Бронза



ЮСОВ Тимур



КУРДОГЛОВ Олег

М	Ж	Ім'я	Д.Н.	Розр.	Область	ФСТ	Тренер
1	21	Григоришин Валентин	2004-05-13	КМС	ЛВ	МОН	Хортюк М.В., Слюсаренко С.С.
2	2	Войтович Артур	2004-01-01	КМС	ЛВ	МОН	Вовк І.В.
3	14	Юсов Тимур	2005-01-01	I	ПЛТ	КЛС	Пономарьов В.В., Табакін А.І.
3	30	Курдоглов Олег	2004-01-01	I	ОД	МОН	Єфтені В.І.
5	7	Каралійський Михайло	2004-01-01	I	ОД	МОН	Галуров В.І., Христородоров В.П.
5	17	Соколов Данило	2004-01-01	КМС	ЗПЖ	СК	Некрасов Д.В.
7	32	КОВАЛЬЧУК Дмитро	2004-01-01	I	ХМЛ	МОН	Тарадай М.П.Мозолюк О.
8	27	ЯЦКОВСЬКИЙ Владислав	2005-01-01	II	ХРС	КЛС	Мешков А.П.
9	9	МАЛЕНКОВ Віталій	2005-01-01	I	ОД	МОН	Єфтені В.І. Шпшман С.
10	24	РОМАНЮК Максим	2004-01-01	I	ЧНЦ	МОН	Статник Д.В.
11	3	АББАСОВ Гульбоглан	2004-01-01	I	КИЇВ	МОН	Телькова Г.Ю.
12	33	ТОМКО Антон	2005-12-28	II	ХРК	МОН	Задоя С.В.
13	26	НІКІТІН Микита	2005-01-01	II	ДНЦ	УНА	Несвятитаска Д.І., Чурай М.М.
14	12	ТАРАСОВ Юрій	2004-01-01	I	ХРК	ДНМ	Нікрасов С.С., Євтифіїв А.С.
15	20	ВОЛОЧІЙ Едуард	2004-01-01	I	КО	МОН	Драч В.В., Кушнір М.М.
16	15	РЕКА Тарас	2004-01-01	II	ХМЛ	МОН	Негода В..
17	5	КІРІЧЕНКО Михайло	2004-01-01	II	ХРК	ДНМ	Сидоренко Д.О., Заяц О.В.
18	1	КРАВЧЕНКО Ярослав	2005-01-01	II	ДНЦ	УНА	Єфремов А.В.,Єфремов М.В.

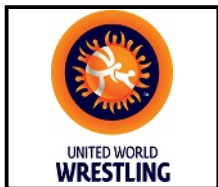

ЧЕМПІОНАТ УКРАЇНИ З БОРОТЬБИ ВІЛЬНОЇ СЕРЕД МОЛОДШИХ ЮНАКІВ І ДІВЧАТ 2004-2005

Р.Н.

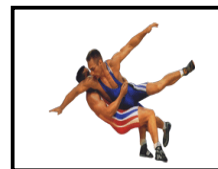

Класифікація

ЗАПОРІЖЖЯ, 2019-05-21 - 2019-05-24

Вільна боротьба : 48 кг

М	Ж	Ім'я	Д.Н.	Розр.	Область	ФСТ	Тренер
19	11	НИКОЛАЄНКО Дмитро	2005-01-01	II	СУМ	ДНМ	Федина С.В.
20	22	БАТАРОН Ярослав	2006-01-01	II	ДНЦ	УНА	Нікіфоров О.О., Ерешев А.Т.
21	19	ГРИЩЕНКО Павло	2004-07-08	I	ДНП	МОН	Лозний О.В., Пісковий В.М.
22	6	ДАНИЛЮК Дмитро	2006-01-01	II	ЖТР	МОН	Білоус В.О., Христосов М.А.
23	34	КОСМЕНЮК Олексій	2004-03-30	II	ЧРС	СК	Томащук С.В.
24	28	БОГДАНЕЦЬ Дмитро	2005-03-01	I	РВН	МОН	Парчук І.І.
25	23	ШТОЙКО Олексій	2006-01-01	I	ЛВ	КЛС	Питлюк Т.Б., Дух І.Б.
25	25	ВИСЯГІН Олександр	2007-08-09	II	ЛГН	УНА	Корнев В.Т.
25	8	ВІЛІЄВ Алі	2006-01-01	I	ДНП	ДНМ	Гурчіані Д.О., Мчелідзе Г.М.
25	13	МУСІЄНКО Іван	2005-01-01	II	ХРК	ДНМ	Федина С.В., Заяц О.О.
25	16	БАБКА Андрій	2005-01-01	II	СУМ	ДНМ	Федина С.В.
30	18	АРТЕМЧУК Дмитро	2004-01-01	I	КО	МОН	Ампілогов А.В., Губренюк С.
31	4	ПІВЕНЬ Костянтин	2006-01-01	I	ДНП	СК	Ахметханов А.А.
32	10	МАЛЕНКОВ Микола	2005-01-01	I	ОД	МОН	Ябанжи Г., Петков А.І.



ЧЕМПІОНАТ УКРАЇНИ З БОРОТЬБИ ВІЛЬНОЇ СЕРЕД МОЛОДШИХ ЮНАКІВ І ДІВЧАТ 2004-2005

Р.Н.

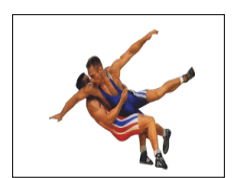

Хід змагань

ЗАПОРІЖЖЯ, 2019-05-21 - 2019-05-24

Вільна боротьба : 52 кг

Кваліфікація				1/16 Фіналу				1/8 Фіналу			
1	5/10	Товкач Орест(ПЛТ)	P1 P2 P3 6 4 0	1	0/0	Товкач Орест(ПЛТ)	P1 P2 P3 0 0 0	2	0/0	XPC	P1 P2 P3 0 0 0
2	5/10	Семидоцький М. (ХРС)	P1 P2 P3 6 4 0	2	5/5	Семидоцький М. (ХРС)	P1 P2 P3 5 1 0	3	0/0	ХМЛ	P1 P2 P3 6 4 0
3	5/10	Марковець В. (РВН)	P1 P2 P3 6 4 0	3	0/0	Марковець В. (РВН)	P1 P2 P3 0 0 0	4	4/10	ХМЛ	P1 P2 P3 6 4 0
4	5/10	Яковенко Олег(ХМЛ)	P1 P2 P3 6 4 0	4	5/8	Яковенко Олег(ХМЛ)	P1 P2 P3 8 0 0	5	0/0	ПЛТ	P1 P2 P3 6 5 0
5	5/10	Борлак Дмитро(ОД)	P1 P2 P3 6 4 0	5	0/0	Борлак Дмитро(ОД)	P1 P2 P3 0 0 0	6	3/6	ПЛТ	P1 P2 P3 2 4 0
6	5/10	Бурлаков Микита(ПЛТ)	P1 P2 P3 6 4 0	6	3/6	Бурлаков Микита(ПЛТ)	P1 P2 P3 2 4 0	7	0/0	Крикунов Данило(ІФ)	P1 P2 P3 0 0 0
7	5/10	Крикунов Данило(ІФ)	P1 P2 P3 6 4 0	7	0/0	Крикунов Данило(ІФ)	P1 P2 P3 0 0 0	8	1/1	ЛВ	P1 P2 P3 1 0 0
8	5/10	Кріль Андрій(ЛВ)	P1 P2 P3 6 4 0	8	4/11	Кріль Андрій(ЛВ)	P1 P2 P3 7 4 0	9	1/10	Смірнов Іван(ХРС)	P1 P2 P3 3 7 0
9	5/10	Смірнов Іван(ХРС)	P1 P2 P3 6 4 0	9	1/10	Смірнов Іван(ХРС)	P1 P2 P3 3 7 0	10	0/0	ДНЦ	P1 P2 P3 0 0 0
10	5/10	Рибак Ігор(ДНЦ)	P1 P2 P3 6 4 0	10	3/13	Рибак Ігор(ДНЦ)	P1 P2 P3 7 6 0	11	5/7	ХРК	P1 P2 P3 3 4 0
11	5/10	Гюлмамедов Сахіл(ХРК)	P1 P2 P3 6 4 0	11	3/5	Гюлмамедов Сахіл(ХРК)	P1 P2 P3 1 4 0	12	5/10	Пірімов Ренат(СУМ)	P1 P2 P3 6 4 0
12	5/10	Пірімов Ренат(СУМ)	P1 P2 P3 6 4 0	12	1/4	Пірімов Ренат(СУМ)	P1 P2 P3 0 4 0	13	0/0	Юрчук Тарас(ЖТР)	P1 P2 P3 0 0 0
13	5/10	Юрчук Тарас(ЖТР)	P1 P2 P3 6 4 0	13	0/0	Юрчук Тарас(ЖТР)	P1 P2 P3 0 0 0	14	5/0	ДНП	P1 P2 P3 0 0 0
14	5/10	Шуба Дмитро(ДНП)	P1 P2 P3 6 4 0	14	5/6	Шуба Дмитро(ДНП)	P1 P2 P3 2 4 0	15	0/0	ОД	P1 P2 P3 0 0 0
15	5/10	Чурар Владислав(ОД)	P1 P2 P3 6 4 0	15	5/0	Чурар Владислав(ОД)	P1 P2 P3 0 0 0	16	5/10	Муль Миколай(ДНЦ)	P1 P2 P3 6 4 0
16	5/10	Муль Миколай(ДНЦ)	P1 P2 P3 6 4 0	16	0/0	Муль Миколай(ДНЦ)	P1 P2 P3 0 0 0	17	1/2	Олексієнко М. (ЗПЖ)	P1 P2 P3 2 0 0
17	5/10	Олексієнко М. (ЗПЖ)	P1 P2 P3 6 4 0	17	1/2	Олексієнко М. (ЗПЖ)	P1 P2 P3 2 0 0	18	3/8	ДНЦ	P1 P2 P3 2 0 0
18	5/10	Магомедханов М. (ДНЦ)	P1 P2 P3 6 4 0	18	3/11	Магомедханов М. (ДНЦ)	P1 P2 P3 5 6 0	19	0/0	Кварацхелія І. (КИЇВ)	P1 P2 P3 0 0 0
19	5/10	Кварацхелія І. (КИЇВ)	P1 P2 P3 6 4 0	19	0/0	Кварацхелія І. (КИЇВ)	P1 P2 P3 0 0 0	20	0/0	РВН	P1 P2 P3 0 0 0
20	5/10	Коробов Іван(РВН)	P1 P2 P3 6 4 0	20	5/0	Коробов Іван(РВН)	P1 P2 P3 0 0 0	21	0/1	Керімов Раміль(ХРК)	P1 P2 P3 1 0 0
21	5/10	Керімов Раміль(ХРК)	P1 P2 P3 6 4 0	21	0/1	Керімов Раміль(ХРК)	P1 P2 P3 1 0 0	22	0/1	ДНЦ	P1 P2 P3 1 0 0
22	5/10	Харитонов Є. (ДНЦ)	P1 P2 P3 6 4 0	22	5/12	Харитонов Є. (ДНЦ)	P1 P2 P3 6 6 0	23	1/9	Сверидовський М. (ДНП)	P1 P2 P3 4 5 0
23	5/10	Сверидовський М. (ДНП)	P1 P2 P3 6 4 0	23	1/9	Сверидовський М. (ДНП)	P1 P2 P3 4 5 0	24	5/6	ДНП	P1 P2 P3 2 4 0
24	5/10	Бєлий Дмитро(ДНП)	P1 P2 P3 6 4 0	24	3/16	Бєлий Дмитро(ДНП)	P1 P2 P3 10 6 0	25	0/0	Кедик Петро(ОД)	P1 P2 P3 0 0 0
25	5/10	Кедик Петро(ОД)	P1 P2 P3 6 4 0	25	0/0	Кедик Петро(ОД)	P1 P2 P3 0 0 0	26	3/6	ХРК	P1 P2 P3 2 4 0
26	5/10	Соловей Іван(ХРК)	P1 P2 P3 6 4 0	26	4/10	Соловей Іван(ХРК)	P1 P2 P3 10 0 0	27	1/2	ХРК	P1 P2 P3 2 0 0
27	5/10	Гросу Богдан(ХРК)	P1 P2 P3 6 4 0	27	5/0	Гросу Богдан(ХРК)	P1 P2 P3 0 0 0	28	0/4	Кіт Руслан(ЛВ)	P1 P2 P3 4 0 0
28	4/11	Кіт Руслан(ЛВ)	P1 P2 P3 11 0 0	28	0/4	Кіт Руслан(ЛВ)	P1 P2 P3 4 0 0	29	0/0	Болквадзе Аміран(ДНП)	P1 P2 P3 0 0 0
29	0/0	Богатчук Вадим(ВНЦ)	P1 P2 P3 0 0 0	29	0/0	Богатчук Вадим(ВНЦ)	P1 P2 P3 0 0 0	30	1/3	Мотрук Дмитро(КО)	P1 P2 P3 0 3 0
30	0/0	Болквадзе Аміран(ДНП)	P1 P2 P3 0 0 0	30	1/3	Мотрук Дмитро(КО)	P1 P2 P3 0 3 0	31	3/5	ЗПЖ	P1 P2 P3 2 3 0
31	5/10	Мотрук Дмитро(КО)	P1 P2 P3 6 4 0	31	3/7	Бєскуцький Д. (ЗПЖ)	P1 P2 P3 3 4 0	32	0/0	Кіслев Михайло(ОД)	P1 P2 P3 0 0 0
32	4/10	Бєскуцький Д. (ЗПЖ)	P1 P2 P3 10 0 0	32	3/7	Бєскуцький Д. (ЗПЖ)	P1 P2 P3 3 4 0	33	0/0	Стрижик Роман(ЛВ)	P1 P2 P3 6 4 0
33	0/0	Габбасов Ербол(ДНЦ)	P1 P2 P3 0 0 0	33	0/0	Габбасов Ербол(ДНЦ)	P1 P2 P3 0 0 0	34	0/0	ЛВ	P1 P2 P3 0 0 0
34	0/0	Кіслев Михайло(ОД)	P1 P2 P3 0 0 0	34	0/0	Кіслев Михайло(ОД)	P1 P2 P3 0 0 0	35	3/10	Стрижик Роман(ЛВ)	P1 P2 P3 6 4 0
35	4/10	Стрижик Роман(ЛВ)	P1 P2 P3 6 4 0	35	3/10	Стрижик Роман(ЛВ)	P1 P2 P3 6 4 0	36	3/11	Григорів Тарас(ЛВ)	P1 P2 P3 3 8 0
36	3/11	Григорів Тарас(ЛВ)	P1 P2 P3 3 8 0	36	1/3	Григорів Тарас(ЛВ)	P1 P2 P3 1 2 0	37	1/2	Панастов Сергій(ОД)	P1 P2 P3 0 2 0
37	1/2	Панастов Сергій(ОД)	P1 P2 P3 0 2 0	37	1/2	Панастов Сергій(ОД)	P1 P2 P3 0 2 0				



ЧЕМПІОНАТ УКРАЇНИ З БОРОТЬБИ ВІЛЬНОЇ СЕРЕД МОЛОДШИХ ЮНАКІВ І ДІВЧАТ 2004-2005

Р.Н.

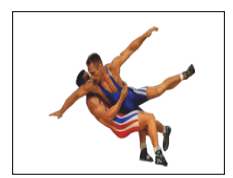

Хід змагань

ЗАПОРІЖЖЯ, 2019-05-21 - 2019-05-24

Вільна боротьба : 52 кг



Класифікація

Місце	Область	Ім'я
1	ЗПЖ	Бескутьський Давид
2	ПЛТ	Бурлаков Микита
3	ДНП	Шуба Дмитро
3	ЛВ	Стрижик Роман
5	ХМЛ	Яковенко Олег
5	ДНП	Белий Дмитро
7	КО	Мотрук Дмитро
8	ЛВ	Кріль Андрій
9	ХРК	Соловей Іван
10	ХРК	Гюлмамедов Сахіл
11	ХРК	Гросу Богдан
12	ДНЦ	Магомедханов Мурат
13	ДНЦ	Харитонов Євгеній
14	ХРС	Семидоцький Максим
15	ОД	Чурар Владислав
16	РВН	Коробов Іван
17	ЛВ	Кіт Руслан
18	ЛВ	Григорів Тарас
19	ДНЦ	Рибак Ігор
20	ХРС	Смірнов Іван

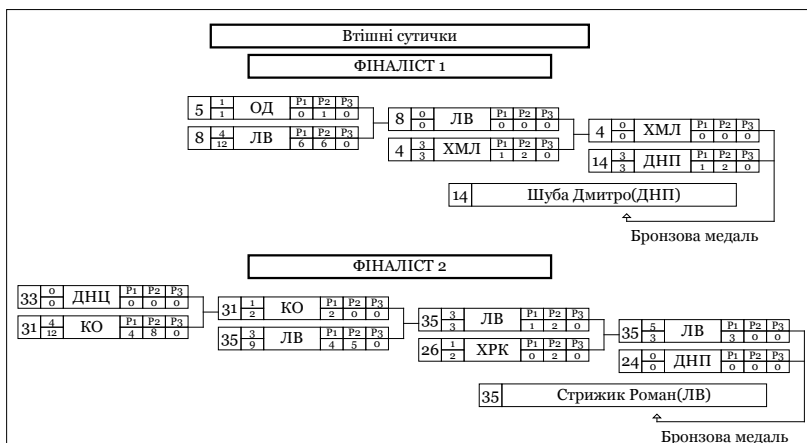



**ЧЕМПІОНАТ УКРАЇНИ З БОРОТЬБИ ВІЛЬНОЇ
СЕРЕД МОЛОДШИХ ЮНАКІВ І ДІВЧАТ 2004-2005
Р.Н.**

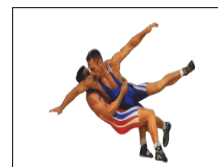

Класифікація

ЗАПОРІЖЖЯ, 2019-05-21 - 2019-05-24

Вільна боротьба : 52 кг

1 - Золото



БЕСКУТЬСЬКИЙ Давид

2 - Срібло



БУРЛАКОВ Микита

3 - Бронза



ШУБА Дмитро



СТРИЖИК Роман

М	Ж	Ім'я	Д.Н.	Розр.	Область	ФСТ	Тренер
1	32	Бескутьський Давид	2005-04-09	КМС	ЗПЖ	МОН	Некрасов Д.В.
2	6	Бурлаков Микита	2005-01-01	II	ПЛТ	КЛС	Блацак О.О., Блацак І.Ф.
3	14	Шуба Дмитро	2004-04-27	КМС	ДНП	МОН	Пісковий В.М., Семенюшко В.М.
3	35	Стрижик Роман	2004-01-01	I	ЛВ	МОН	Рибак І.С., Раковський В.Г.
5	4	Яковенко Олег	2004-01-01	II	ХМЛ	МОН	Костинюк В.В. Негода В.
5	24	Белій Дмитро	2004-02-15	I	ДНП	МОН	Подольський О.В.
7	31	МОТРУК Дмитро	2005-04-07	I	КО	МОН	Гудз І.П., Мазуркевич О.В.
8	8	КРІЛЬ Андрій	2004-01-01	I	ЛВ	МОН	Рибак І.С., Раковський В.Г.
9	26	СОЛОВЕЙ Іван	2004-01-21	II	ХРК	МОН	Іліметов А.Р., Некрасов Д.В.
10	11	ГЮЛМАМЕДОВ Сахіл	2004-01-01	II	ХРК	МОН	Толстой А.В.
11	27	ГРОСУ Богдан	2005-01-01	I	ХРК	ДНМ	Федина С.В., Заяц О.О.
12	18	МАГОМЕДХАНОВ Мурат	2006-01-01	II	ДНЦ	КЛС	Борисенко П.В.
13	22	ХАРИТОНОВ Євгеній	2004-01-01	II	ДНЦ	УНА	Єфремов А.В., Єфремов М.В.
14	2	СЕМИДОЦЬКИЙ Максим	2005-01-01	I	ХРС	КЛС	Бевзюк Є.В., Мешков А.П.
15	15	ЧУРАР Владислав	2004-01-01	II	ОД	МОН	Славов М.
16	20	КОРОБОВ Іван	2006-01-01	I	РВН	МОН	Яковець Т.С., Кайда Д.В.
17	28	КІТ Руслан	2006-01-01	II	ЛВ	МОН	Вовк І.В.
18	36	ГРИГОРІВ Тарас	2004-01-01	I	ЛВ	МОН	Слюсаренко С.С., Кірілов Ю.О.

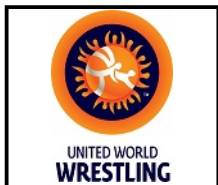

ЧЕМПІОНАТ УКРАЇНИ З БОРОТЬБИ ВІЛЬНОЇ СЕРЕД МОЛОДШИХ ЮНАКІВ І ДІВЧАТ 2004-2005

Р.Н.

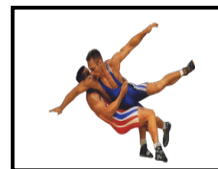

Класифікація

ЗАПОРІЖЖЯ, 2019-05-21 - 2019-05-24

Вільна боротьба : 52 кг

М	Ж	Ім'я	Д.Н.	Розр.	Область	ФСТ	Тренер
19	10	РИБАК Ігор	2006-01-01	II	ДНЦ	УНА	Нікітенко Н.Н., Ерешев А.Т.
20	9	СМІРНОВ Іван	2005-01-01	II	ХРС	КЛС	Кубішин В.І.
21	23	СВЕРИДОВСЬКИЙ Микита	2005-01-01	КМС	ДНП	ДНМ	Мчелідзе Г.М., Гурчіані Д.О.
22	12	ПІРІМОВ Ренат	2004-01-01	II	СУМ	КЛС	Анцибор С.С., Тарабар Р.Г.
23	17	ОЛЕКСІЄНКО Михайло	2005-11-21	II	ЗПЖ	КЛС	Грепечук С.О.
24	37	ПАНАЄТОВ Сергій	2004-03-23	I	ОД	МОН	Баурда Г.В., Петков І.І.
25	5	БОРЛАК Дмитро	2004-04-10	I	ОД	УНА	Шшиман М.І. Діордієв А.
26	21	КЕРІМОВ Раміль	2005-01-01	II	ХРК	ДНМ	Жуков В.І., Назаров О.О.
27	1	ТОВКАЧ Орест	2006-01-01	I	ПЛТ	СК	Слинько В.В.
28	13	ЮРЧУК Тарас	2004-01-01	I	ЖТР	МОН	Рус В.М.
29	3	МАРКОВЕЦЬ Віталій	2005-03-20	II	РВН	МОН	Парчук І.І.
30	25	КЕДИК Петро	2005-07-02	I	ОД	УНА	Єфтені В.І., Шшиман С.К.
30	34	КІСЛЕВ Михайло	2005-10-11	I	ОД	МОН	Галюров В.І.
32	30	БОЛКВАДЗЕ Аміран	2004-01-01	I	ДНП	ДНМ	Гаюн Ю.А.
33	29	БОГАТЧУК Вадим	2005-04-16	II	ВНЦ	ДНМ	Даіаурі В.Ш., Рогова В.В.
34	7	КРИКУНОВ Данило	2004-01-01	I	ІФ	СПК	Пукіш О.О., Пукіш М.
35	33	ГАББАСОВ Ербол	2004-01-01	II	ДНЦ	УНА	Леончук В., Новомлинський Є.М.



ЧЕМПІОНАТ УКРАЇНИ З БОРОТЬБИ ВІЛЬНОЇ СЕРЕД МОЛОДШИХ ЮНАКІВ І ДІВЧАТ 2004-2005

Р.Н.

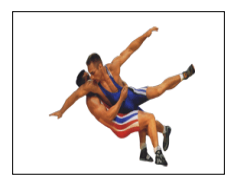

Хід змагань

ЗАПОРІЖЖЯ, 2019-05-21 - 2019-05-24

Вільна боротьба : 57 кг

Кваліфікація				1/16 Фіналу				1/8 Фіналу							
1	0	0	0	1	5	10	0	1	0	0	0	1	0	0	0
2	0	0	0	2	0	0	0	2	0	0	0	4	4	12	0
3	0	0	0	3	0	4	0	3	0	0	0	5	5	8	0
4	0	0	0	4	4	14	0	4	4	14	0	7	3	4	0
5	0	0	0	5	3	4	0	5	3	4	0	6	1	2	0
6	0	0	0	6	1	2	0	6	1	2	0	7	3	12	0
7	0	0	0	7	3	12	0	7	3	12	0	8	1	7	0
8	0	0	0	8	1	7	0	8	1	7	0	9	0	0	0
9	0	0	0	9	0	0	0	9	0	0	0	10	0	2	0
10	0	0	0	10	5	6	0	10	5	6	0	11	5	2	0
11	0	0	0	11	5	2	0	11	5	2	0	12	0	0	0
12	0	0	0	12	0	0	0	12	0	0	0	13	4	10	0
13	0	0	0	13	4	10	0	13	4	10	0	14	0	0	0
14	0	0	0	14	0	0	0	14	0	0	0	15	0	0	0
15	0	0	0	15	0	0	0	15	0	0	0	16	3	9	0
16	4	17	0	16	5	0	0	16	5	0	0	17	1	6	0
17	1	6	0	17	5	6	0	17	5	6	0	18	0	0	0
18	0	0	0	18	5	6	0	18	5	6	0	19	5	4	0
19	5	4	0	19	0	1	0	19	0	1	0	20	1	2	0
20	5	4	0	20	0	1	0	20	0	1	0	21	0	9	0
21	0	0	0	21	1	5	0	21	1	5	0	22	3	10	0
22	1	9	0	22	3	10	0	22	3	10	0	23	5	0	0
23	3	10	0	23	3	12	0	23	3	12	0	24	5	0	0
24	5	0	0	24	1	1	0	24	1	1	0	25	3	0	0
25	3	0	0	25	3	12	0	25	3	12	0	26	3	4	0
26	3	4	0	26	1	1	0	26	1	1	0	27	1	2	0
27	1	2	0	27	4	12	0	27	4	12	0	28	0	0	0
28	0	0	0	28	4	10	0	28	4	10	0	29	0	8	0
29	4	10	0	29	0	8	0	29	0	8	0	30	5	10	0
30	0	8	0	30	0	0	0	30	0	0	0	31	3	8	0
31	0	0	0	31	4	11	0	31	4	11	0	32	3	8	0
32	3	8	0	32	1	2	0	32	1	2	0	33	0	0	0
33	0	0	0	33	3	10	0	33	3	10	0	34	4	10	0
34	0	0	0	34	1	2	0	34	1	2	0	35	0	0	0
35	0	0	0	35	4	8	0	35	4	8	0	36	4	10	0
36	4	10	0	36	0	0	0	36	0	0	0	37	5	2	0
37	0	0	0	37	4	10	0	37	4	10	0	38	0	0	0
38	0	0	0	38	5	2	0	38	5	2	0	39	0	0	0
39	0	0	0	39	0	0	0	39	0	0	0	40	4	10	0
40	0	0	0	40	4	10	0	40	4	10	0	41	1	13	0
41	0	0	0	41	0	0	0	41	0	0	0	42	1	4	0
42	0	0	0	42	1	4	0	42	1	4	0	43	3	4	0
43	0	0	0	43	3	4	0	43	3	4	0	44	0	0	0
44	0	0	0	44	1	2	0	44	1	2	0	45	3	10	0
45	0	0	0	45	0	0	0	45	0	0	0	46	1	10	0
46	0	0	0	46	1	10	0	46	1	10	0	47	0	0	0
47	0	0	0	47	0	0	0	47	0	0	0	48	4	11	0
48	0	0	0	48	4	11	0	48	4	11	0	49	0	0	0
49	0	0	0	49	4	13	0	49	4	13	0				



ЧЕМПІОНАТ УКРАЇНИ З БОРОТЬБИ ВІЛЬНОЇ СЕРЕД МОЛОДШИХ ЮНАКІВ І ДІВЧАТ 2004-2005

Р.Н.

Хід змагань

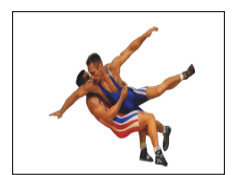

ЗАПОРІЖЖЯ, 2019-05-21 - 2019-05-24

Вільна боротьба : 57 кг



Класифікація

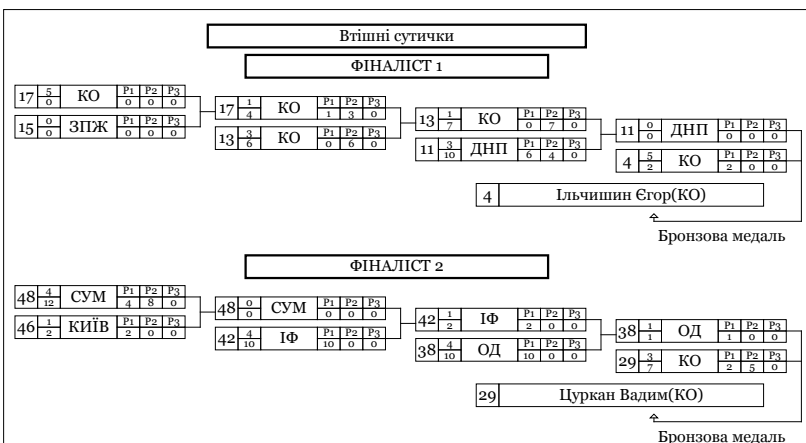

Місце	Область	Ім'я
1	ДНЦ	Синицький Данило
2	ХРС	Савич Владислав
3	КО	Льчишин Єгор
3	КО	Цуркан Вадим
5	ДНП	Бурлаченко Артур
5	ОД	Ташогло Микола
7	ІФ	Рудик Максим
8	ДНП	Кисильов Ігор
9	КО	Кульбако Ярослав
10	КО	Сокол Данило
11	ХРК	Лінке Михайло
12	ХМЛ	Горох Єгор
13	ТРН	Беліченко Юрій
14	КО	Черешенко О.
15	ПЛТ	Гунашавлі Руслан
16	КО	Воробйов Ілля
17	РВН	Юпаткін Іван
18	ДНЦ	Муль Миколай
19	ЗПЖ	Усачов Микита
20	ОД	Стоматов Дмитро

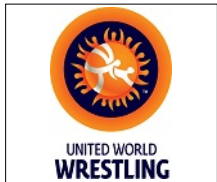

**ЧЕМПІОНАТ УКРАЇНИ З БОРОТЬБИ ВІЛЬНОЇ
СЕРЕД МОЛОДШИХ ЮНАКІВ І ДІВЧАТ 2004-2005
Р.Н.**

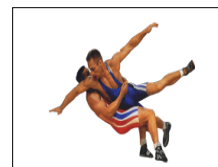

Класифікація

ЗАПОРІЖЖЯ, 2019-05-21 - 2019-05-24

Вільна боротьба : 57 кг

1 - Золото



СИНИЦЬКИЙ Данило

2 - Срібло



САВИЧ Владислав

3 - Бронза



ІЛЬЧИШИН Єгор



ЦУРКАН Вадим

М	Ж	Ім'я	Д.Н.	Розр.	Область	ФСТ	Тренер
1	49	Синицький Данило	2004-01-01	II	ДНЦ	УНА	Чурай М.М., Невсвятинська Д.І.
2	16	Савич Владислав	2004-01-01	I	ХРС	КЛС	Мешков А.П.
3	4	Ільчишин Єгор	2004-01-01	I	КО	МОН	Криворот Р.В., Старинський О.П.
3	29	Цуркан Вадим	2004-09-15	I	КО	МОН	Гогоман В.Д., Губренюк С.
5	11	Бурлаченко Артур	2005-01-01	КМС	ДНП	МОН	Подольський О.В.
5	38	Ташогло Микола	2004-01-01	I	ОД	МОН	Ябанжи Г.Х., Петков І.І.
7	42	РУДИК Максим	2005-01-01	I	ІФ	МОН	Семеншин Р., Кравченко М.
8	24	КИСИЛЬОВ Ігор	2004-01-01	I	ДНП	ДНМ	Гаюн Ю.А. Мірошниченко А.І.
9	19	КУЛЬБАКО Ярослав	2005-01-01	I	КО	СК	Савченко В.І.
10	13	СОКОЛ Данило	2004-01-01	I	КО	МОН	Хоменко В.В., Мазуркевич О.В.
11	5	ЛІНКЕ Михайло	2005-01-01	II	ХРК	МОН	Толстой А.В.
12	35	ГОРОХ Єгор	2006-03-10	II	ХМЛ	МОН	Негода В..
13	32	БЕЛІЧЕНКО Юрій	2005-01-01	КМС	ТРН	МОН	Красовський В., Красовський Д.
14	17	ЧЕРЕУШЕНКО Олександр	2005-05-11	I	КО	МОН	Гудз І.П., Амтілогов А.В.
15	1	ГУНАШАШВЛІ Руслан	2004-01-01	I	ПЛТ	КЛС	Тарасенко Г.В.
16	10	ВОРОБІЙОВ Ілля	2004-01-01	I	КО	МОН	Старинський О.П.
17	31	ЮПАТКІН Іван	2005-11-29	I	РВН	МОН	Яковець Т.С., Кайда Д.В.

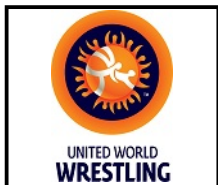

ЧЕМПІОНАТ УКРАЇНИ З БОРОТЬБИ ВІЛЬНОЇ СЕРЕД МОЛОДШИХ ЮНАКІВ І ДІВЧАТ 2004-2005

Р.Н.

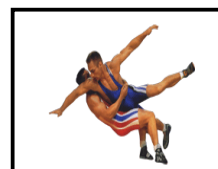

Класифікація

ЗАПОРІЖЖЯ, 2019-05-21 - 2019-05-24

Вільна боротьба : 57 кг

М	Ж	Ім'я	Д.Н.	Розр.	Область	ФСТ	Тренер
18	20	МУЛЬ Миколай	2005-01-01	I	ДНЦ	УНА	Флоринський П.О.
19	40	УСАЧОВ Микита	2004-07-11	КМС	ЗПЖ	СПК	Кірпинов Г.В.
20	45	СТОМАТОВ Дмитро	2004-01-01	I	ОД	СК	Ябанжи Г., Петков А.І.
21	37	ХОТНЯНСЬКИЙ Руслан	2005-01-01	II	ДНЦ	УНА	Рябовол В.А.
22	48	ЗИМА Яків	2004-01-01	II	СУМ	ДНМ	Зима В.В.
23	46	ДАВИДЕНКО Микита	2004-01-01	I	КИЇВ	МОН	Мишиев П.Б.
24	23	ТУПИЧАК Андрій	2004-01-01	I	ІФ	МОН	Кірілов Ю.О.
25	26	ЧЕРНИШ Андрій	2005-11-25	I	ДНП	МОН	Подольський О.В.
26	7	ПУГАЧ Євгеній	2006-01-01	II	ВНЦ	СК	Біланенко А.С., Біланенко О.А.
27	47	МОСТОВОЙ Олександр	2005-01-01	I	ДНП	ДНМ	Гаюн Ю.А.
28	22	ПЕЛІХОВ Олександр	2004-03-31	II	ВНЦ	КЛС	Гудз І.П.
29	8	ХАРИТОНОВ Кирило	2005-01-01	I	ПЛТ	КЛС	Льченко В.М.
30	44	БАХУР Олексій	2004-01-17	II	ЖТР	МОН	Білоус В.О., Христосов М.А.
31	6	ЗУБРИЦЬКИЙ Євген	2005-01-01	II	ХРС	КЛС	Кірієнко О.
32	27	ЩЕТИНІН Михайло	2004-01-01	II	ЛВ	МОН	Раковський В.Г., Раковський О.Г.
33	33	ПЛАТОН Артем	2004-01-01	I	ХРК	ДНМ	Рутенко С.С., Ручка Є.В.
34	30	ГУНАШАШВІЛІ Аслан	2004-01-01	I	ПЛТ	КЛС	Тарасенко Г.В.
35	3	БОНДАР Артем	2004-01-01	I	КИЇВ	МОН	Свіріденко В.І.
36	12	СОЛОП Микита	2005-01-27	I	ДНП	СПК	Лозний О.В., Пісковий В.М.
37	41	МІРОШНИЧЕНКО Меруж	2004-09-20	I	ЗПЖ	КЛС	Дейнега Г.І.
38	18	КАЗАЄВ Микита	2004-01-01	II	ДНЦ	КЛС	Борисенко П.В.
39	21	ЛЕСІВ Віталій	2005-01-01	I	ІФ	МОН	Кірілов Ю.О., Глібенко В.
40	9	ГОРЕВАНОВ Дмитро	2004-01-01	II	ХРС	КЛС	Кубішин В.І., Бевзюк Є.В.
41	39	МАСЛОВ Дмитро	2005-01-01	I	ЖТР	МОН	Рус В.М.
42	36	МИХАЙЛЯНЦ Грант	2005-01-01	II	МИК	СК	Нідялков С.М.
43	2	ДУБОВИК Дмитро	2004-01-10	I	ДНП	ДНМ	Гурчіані Д.О.
43	14	НАЗАРЧУК Назар	2005-01-01	КМС	ЖТР	МОН	Христосов М.А.
43	28	ФІЛОНОВИЧ Богдан	2004-01-01	II	ДНЦ	МОН	Рябовол В.О.
43	34	ЛЕТОВАЛЬЦЕВ Ілля	2005-01-01	I	ДНЦ	МОН	Михальченко А.О., Папаяні Л.О.
47	43	САВАТЄЄВ Олександр	2006-01-01	II	МИК	СК	Антоненко О.А., Чумаченко М.В.



ЧЕМПІОНАТ УКРАЇНИ З БОРОТЬБИ ВІЛЬНОЇ СЕРЕД МОЛОДШИХ ЮНАКІВ І ДІВЧАТ 2004-2005

Р.Н.

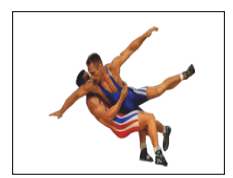

Хід змагань

ЗАПОРІЖЖЯ, 2019-05-21 - 2019-05-24

Вільна боротьба : 62 кг



Класифікація

Місце	Область	Ім'я
1	ЛВ	Костишин Сергій
2	ЗПЖ	Югай Андрій
3	ХРК	Каневський Нікіта
3	КИЇВ	Чулаков Микита
5	ОД	Манойлов Максим
5	МИК	Бескровний Микита
7	СУМ	Крупський Кирило
8	ХМЛ	Ровінець Володимир
9	ДНП	Гребенок Іван
10	ТРН	Подолянюк Сергій
11	ЧНЦ	Ісламгаєєв Едуард
12	КИЇВ	Соснін Сергій
13	ПЛТ	Козак Роман
14	ОД	Булавченко Юрій
15	ІФ	Мартинович Тарас
16	ІФ	Ніновський Денис
17	ДНЦ	Кішканев Микита
18	ЗПЖ	Лях Богдан
19	ЧНЦ	Статник Девід
20	ОД	Ковдур Імпр

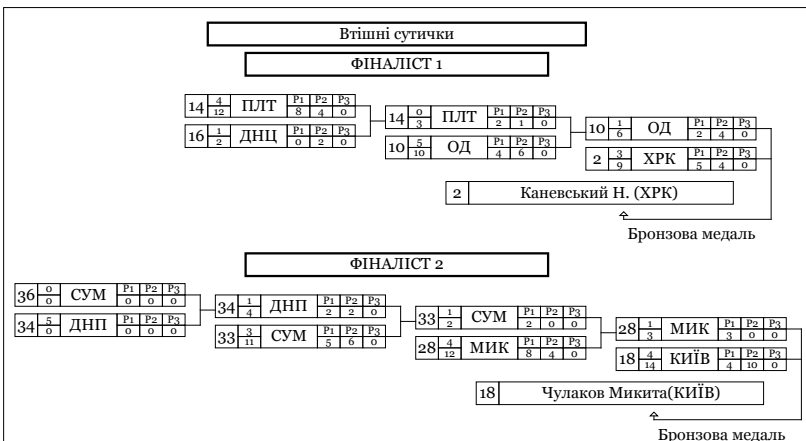



**ЧЕМПІОНАТ УКРАЇНИ З БОРОТЬБИ ВІЛЬНОЇ
СЕРЕД МОЛОДШИХ ЮНАКІВ І ДІВЧАТ 2004-2005
Р.Н.**

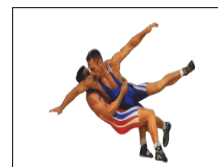

Класифікація

ЗАПОРІЖЖЯ, 2019-05-21 - 2019-05-24

Вільна боротьба : 62 кг

1 - Золото



КОСТИШИН Сергій

2 - Срібло



ЮГАЙ Андрій

3 - Бронза



КАНЕВСЬКИЙ Нікіта



ЧУЛАКОВ Микита

М	Ж	Ім'я	Д.Н.	Розр.	Область	ФСТ	Тренер
1	37	Костишин Сергій	2004-01-01	КМС	ЛВ	СПК	Малярчук В.Я., Слюсаренко С.С.
2	13	Югай Андрій	2004-07-07	I	ЗПЖ	СК	Євстегнієв М.І., Ціомашко В.
3	2	Каневський Нікіта	2005-08-02	II	ХРК	МОН	Нікрасов С.С.
3	18	Чулаков Микита	2004-01-01	II	КИЇВ	МОН	Шербина О.Я., Грицай Б.В.
5	10	Манойлов Максим	2004-01-01	I	ОД	СК	Славов М..
5	28	Бескровний Микита	2004-01-01	II	МИК	СК	Николаєв Ю.В.
7	33	КРУПСЬКИЙ Кирило	2004-01-01	II	СУМ	МОН	Дегтяр В.В. Голуб Ю.
8	8	РОВІНЕЦЬ Володимир	2004-01-01	КМС	ХМЛ	МОН	Тарадай М.П.Мозолюк О.
9	34	ГРЕБЕНЮК Іван	2004-01-01	I	ДНП	ДНМ	Гаюн Ю.А.Боровой А.І.
10	24	ПОДОЛЯНЮК Сергій	2004-01-01	I	ТРН	МОН	Красовський В., Красовський Д.
11	3	ІСЛАМГАЛЄЄВ Едуард	2005-01-01	II	ЧНЦ	МОН	Мороз А.Д., Храб І.В.
12	19	СОСНІН Сергій	2004-01-01	I	КИЇВ	МОН	Мішиєв П.Б.
13	14	КОЗАК Роман	2004-01-01	I	ПЛТ	КЛС	Блацак О.О., Блацак І.Ф.
14	30	БУЛАВЧЕНКО Юрій	2005-01-01	I	ОД	МОН	Єфтені В.І.
15	12	МАРТИНОВИЧ Тарас	2006-01-01	II	ІФ	МОН	Кравченко М.А., Семишишин Р..
16	5	НІНОВСЬКИЙ Денис	2004-01-01	I	ІФ	МОН	Василишин І.І., Шулепа Г.
17	16	КІШКАНЕВ Микита	2004-01-01	II	ДНЦ	УНА	Семенов В.Г.
18	26	ЛЯХ Богдан	2004-03-02	II	ЗПЖ	СК	Хімченко С.В.
19	22	СТАТНИК Девід	2004-01-01	I	ЧНЦ	МОН	Гогоман В.Д.
20	15	КОНДУР Імір	2006-01-01	II	ОД	МОН	Славов М..

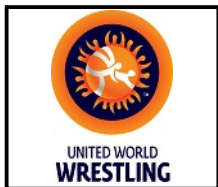

ЧЕМПІОНАТ УКРАЇНИ З БОРОТЬБИ ВІЛЬНОЇ СЕРЕД МОЛОДШИХ ЮНАКІВ І ДІВЧАТ 2004-2005

Р.Н.

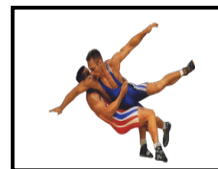

Класифікація

ЗАПОРІЖЖЯ, 2019-05-21 - 2019-05-24

Вільна боротьба : 62 кг

М	Ж	Ім'я	Д.Н.	Розр.	Область	ФСТ	Тренер
21	25	КАЛГАНОВ Дмитро	2004-04-13	II	ЛГН	УНА	Домарьов А.М.
22	21	УТЄШЕВ Данило	2005-01-01	II	ДНЦ	КЛС	Борисенко П.В.
23	23	ІГНАТОВ Олег	2004-01-01	II	ДНЦ	УНА	Єфремов А.В., Губко П.
24	6	БУКРЕЄВ Володимир	2004-01-01	I	ЗПЖ	КЛС	Кожевніков О.М.
25	4	МІРОЧНИК Богдан	2004-01-01	I	КИЇВ	МОН	Мішиєв П.Б.
26	20	РЕЗАНОВ Арсен	2004-01-01	I	КО	МОН	Старинський О.П., Блінов М.О.
27	7	МИХАЙЛОВ Іван	2005-03-14	II	ЛГН	УНА	Шкодюк В.М.
28	1	ЛОТЮК Владислав	2004-01-01	I	ОД	МОН	Ричняк І., Веремійчук В.М.
29	9	ДУДНИК Євген	2004-01-01	II	СУМ	ДНМ	Лемешенко Р.В.
29	27	ЧЕРНИХ Ярослав	2006-01-01	II	ДНЦ	УНА	Єфремов М.В., Єфремов А.В.
29	29	ПОЛЯКОВ Максим	2004-01-01	I	ПЛТ	КЛС	Ільченко В.М.
29	32	ЯНЧИШИН Костя	2005-01-01	I	ХМЛ	МОН	Пантелєєв В.І., Гизлик О..
33	35	ГУДЗЕНКО Клім	2004-10-01	I	ДНП	МОН	Подольський О.В.



ЧЕМПІОНАТ УКРАЇНИ З БОРОТЬБИ ВІЛЬНОЇ СЕРЕД МОЛОДШИХ ЮНАКІВ І ДІВЧАТ 2004-2005

Р.Н.

Хід змагань

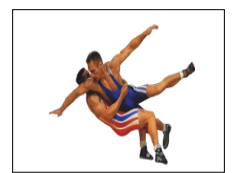

ЗАПОРІЖЖЯ, 2019-05-21 - 2019-05-24

Вільна боротьба : 68 кг



Класифікація

Місце	Область	Ім'я
1	ДНП	Мамраш Олександр
2	ЧНЦ	Сафроняк Нікіта
3	СУМ	Горобченко О.
3	МИК	Воронін Богдан
5	ХРК	Бугаєць Максим
5	ВЛН	Кадіра Олександр
7	ХРК	Андрєєв Іван
8	ЗПЖ	Лісняк Ярослав
9	ХРС	Мотузний Серафим
10	КИЇВ	Велієв Раміль
11	ОД	Єфремі Міхаїл
12	ХРК	Бардожа Данило
13	СУМ	Шенкаренко Олексій
14	СУМ	Сороченко Максим
15	ХРС	Балонін Віталій
16	КО	Сіяниця Філіп
17	ОД	Малинкін Максим
18	ХРС	Іващенко Олександр
19	ВЛН	Данилюк Олександр
20	ІФ	Семчук Захар

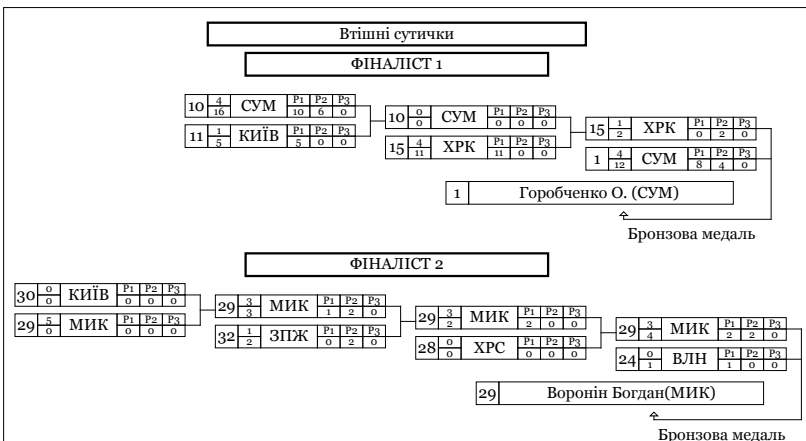

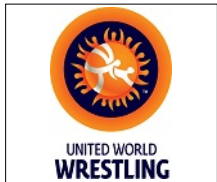

ЧЕМПІОНАТ УКРАЇНИ З БОРОТЬБИ ВІЛЬНОЇ СЕРЕД МОЛОДШИХ ЮНАКІВ І ДІВЧАТ 2004-2005

Р.Н.

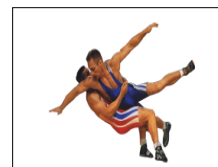

Класифікація

ЗАПОРІЖЖЯ, 2019-05-21 - 2019-05-24

Вільна боротьба : 68 кг

1 - Золото



МАМРАШ Олександр

2 - Срібло



САФРОНЯК Нікіта

3 - Бронза



ГОРОБЧЕНКО Олександр



ВОРОНІН Богдан

М	Ж	Ім'я	Д.Н.	Розр.	Область	ФСТ	Тренер
1	31	Мамраш Олександр	2004-01-01	I	ДНП	МОН	Кіріченко В.А. Гаюн Ю.
2	9	Сафроняк Нікіта	2005-01-01	I	ЧНЦ	МОН	Одинак С.Т.
3	1	Горобченко Олександр	2004-01-01	II	СУМ	ДНМ	Федина С.В.
3	29	Воронін Богдан	2004-01-01	II	МИК	СК	Антоненко О.А., Чумаченко М.В.
5	15	Бугаєць Максим	2004-01-01	II	ХРК	СПК	Єфтиф'єв А.С.,
5	24	Кадіра Олександр	2004-01-01	КМС	ВЛН	МОН	Стус О..., Захарків О.
7	20	АНДРЕЄВ Іван	2004-01-01	II	ХРК	СПК	Євтиф'єв А.С.
8	32	ЛІСНЯК Ярослав	2005-11-01	II	ЗПЖ	СК	Хімченко С.В.
9	28	МОТУЗНИЙ Серафім	2004-01-01	II	ХРС	КЛС	Глін О.В., Бевзюк Є.В.
10	11	ВЕЛІЄВ Раміль	2004-01-01	I	КИЇВ	МОН	Галаган О.А., Телькова Г.Ю.
11	5	ЄФТЕНІ Міхаїл	2004-01-01	I	ОД	МОН	Єфтені В.І. Шішман С.
12	21	БАРДЮЖА Данило	2004-09-14	II	ХРК	МОН	Гліметов А.Р.
13	14	ШЕНКАРЕНКО Олексій	2004-01-01	II	СУМ	КЛС	Тарабар Р.Г., Луцяненко О.В.
14	10	СОРОЧЕНКО Максим	2005-01-01	II	СУМ	МОН	Карпов О.Є.
15	25	БАЛОНІН Віталій	2004-01-01	II	ХРС	КЛС	Кубішин В.І., Бевзюк Є.В.
16	8	СІЯНИЦЯ Філіп	2006-01-01	I	КО	УНА	Хоменко В.В.
17	18	МАЛИНКИН Максим	2004-01-01	I	ОД	МОН	Ричняк І.. Веремейчук В.
18	3	ІВАЩЕНКО Олександр	2004-01-01	II	ХРС	КЛС	Кубішин В.І.
19	35	ДАНИЛЮК Олександр	2005-04-05	КМС	ВЛН	МОН	Мілехін С.М.
20	26	СЕМЧУК Захар	2006-01-01	II	ІФ	МОН	Кравченко М.А., Семеншин Р..
21	17	ШАМЛІ Володимир	2004-01-01	II	ДНЦ	КЛС	Глуценко В..

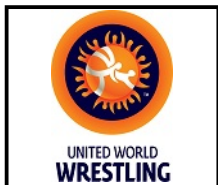

ЧЕМПІОНАТ УКРАЇНИ З БОРОТЬБИ ВІЛЬНОЇ СЕРЕД МОЛОДШИХ ЮНАКІВ І ДІВЧАТ 2004-2005

Р.Н.

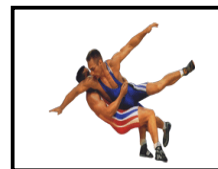

Класифікація

ЗАПОРІЖЖЯ, 2019-05-21 - 2019-05-24

Вільна боротьба : 68 кг

<i>М</i>	<i>Ж</i>	<i>Ім'я</i>	<i>Д.Н.</i>	<i>Розр.</i>	<i>Область</i>	<i>ФСТ</i>	<i>Тренер</i>
22	4	ФЕДАН Назар	2004-01-01	II	КИЇВ	МОН	Стецюра О.П.
23	34	МОСКАЛЬОВ Андрій	2004-01-01	II	ДНЦ	УНА	Єфремов А.В., Єфремов М.В.
24	6	СІВУН Павло	2004-01-23	I	ХМЛ	МОН	Власов А.С.
25	7	ЛОЗАНЮК Василь	2005-01-13	I	РВН	МОН	Кайда Д.В., Яковець Т.С.
26	13	НАУМОВ Кирило	2004-01-01	II	ДНЦ	УНА	Єфремов М.В., Єфремов А.В.
27	2	ТІТАРЕНКО Давид	2005-01-01	II	ЖТР	МОН	Рус В.М.
28	19	ВАСЬКІВСЬКИЙ Павло	2005-01-01	II	ЛВ	КЛС	Питлюк Т.Б., Дух І.Б.
29	22	ПОДТИКАНОВ Петро	2005-01-01	II	ДНЦ	УНА	Єфремов М.В., Пінчук Л.О.
30	12	СОКУР Ростислав	2005-01-26	I	ДНП	МОН	Турчин Ю.В., Бабюк Д.В.
31	16	АЛІГУЛІЄВ Гасан	2005-01-01	II	ХРК	МОН	Толстой А.В.
31	23	ПАЩЕНКО Микита	2004-11-12	II	ЛГН	УНА	Шкодюк В.М.
31	30	ХАЛІМАН Віталій	2004-01-01	I	КИЇВ	МОН	Свіріденко В.І.
34	33	ВЕРЕТЕЛЬНИЙ Владислав	2006-01-01	I	ОД	СК	Славов М..



ЧЕМПІОНАТ УКРАЇНИ З БОРОТЬБИ ВІЛЬНОЇ СЕРЕД МОЛОДШИХ ЮНАКІВ І ДІВЧАТ 2004-2005

Р.Н.

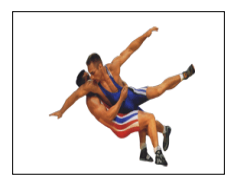

Хід змагань

ЗАПОРІЖЖЯ, 2019-05-21 - 2019-05-24

Вільна боротьба : 75 кг



26 Діхтіміров Михайло (ЗПЖ)

Класифікація

Місце	Область	Ім'я
1	ЗПЖ	Діхтіміров Михайло
2	КО	Черненко Ярослав
3	ДНП	Самборський Петро
3	ОД	Зігангіров К.
5	ДНП	Долников Данііл
5	ХМЛ	Шатурський Марк
7	СУМ	Якіменко Ілля
8	КИЇВ	Карімі Тимур
9	ТРН	Дедів Давид
10	ХРК	Бутаєв Максим
11	ЧНЦ	Скрипник Іван
12	ХРК	Кукса Кирило
13	ХРК	Ткаченко Денис
14	ДНЦ	Дворядкин Костянтин
15	ЛВ	Руденко Річард
16	ДНЦ	Рутченко Дмитро
17	ХРК	Ріяко Микита
18	МИК	Бельмега Богдан
19	КО	Юхименко Олександр
20	ЖТР	Повторейко Олег
21	ХРС	Ващенко Артем
22	ЗПЖ	Діденко Олександр
23	ДНП	Нагайченко Іван
24	ХРС	Балан Олександр
25	ДНП	Компанець Максим
26	СУМ	Гребченко Ілля
27	ДНП	Недошоп Кирило
27	ПЛТ	Іващенко Степан
27	ОД	Чилик Олександр

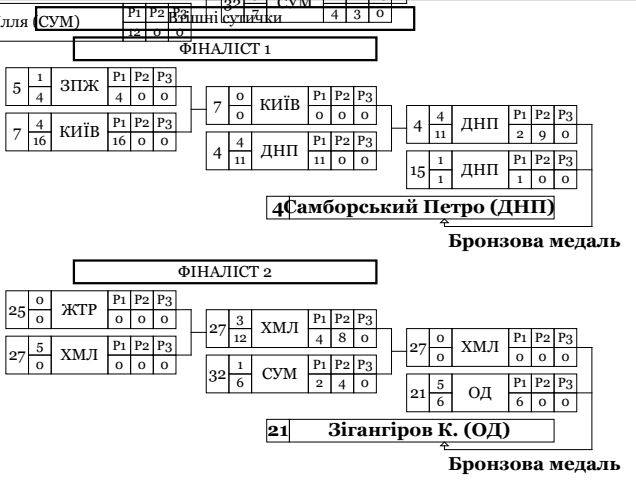

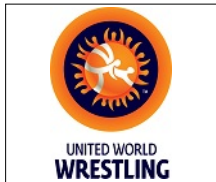

ЧЕМПІОНАТ УКРАЇНИ З БОРОТЬБИ ВІЛЬНОЇ СЕРЕД МОЛОДШИХ ЮНАКІВ І ДІВЧАТ 2004-2005

Р.Н.

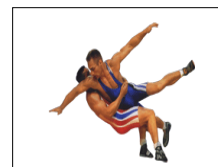

Класифікація

ЗАПОРІЖЖЯ, 2019-05-21 - 2019-05-24

Вільна боротьба : 75 кг

1 - Золото



ДІХТІМІРОВ Михайло

2 - Срібло



ЧЕРНЕНКО Ярослав

3 - Бронза



САМБОРСЬКИЙ Петро



ЗІГАНГІРОВ Костянтин

М	Ж	Ім'я	Д.Н.	Розр.	Область	ФСТ	Тренер
1	26	Діхтіміров Михайло	2004-01-01	КМС	ЗПЖ	СК	Тагіров Р.Б., Поламарьов А.Г.
2	6	Черненко Ярослав	2004-01-01	I	КО	МОН	Дрондін Д.С., Мигалюк М.В.
3	4	Самборський Петро	2004-06-14	I	ДНП	МОН	Подольський О.В.
3	21	Зігангіров Костянтин	2004-01-01	I	ОД	МОН	Станков К.М., Станкова Н.І.
5	15	Долников Данііл	2004-11-20	I	ДНП	МОН	Подольський О.В.
5	27	Шатурський Марк	2004-01-01	КМС	ХМЛ	МОН	Негода В., Губренюк С.В.
7	32	ЯКІМЕНКО Ілля	2004-01-01	II	СУМ	МОН	Карпов О.Є.
8	7	КАРІМІ Тимур	2004-01-01	I	КИЇВ	СПК	Клішита О.О.
9	12	ДЕДІВ Давид	2004-01-01	I	ТРН	МОН	Красовський В., Красовський Д.
10	17	БУТАЄВ Максим	2005-01-01	II	ХРК	МОН	Ченцов М.Ф.
11	24	СКРИПНИК Іван	2004-01-01	I	ЧНЦ	МОН	Гнесь В..
12	10	КУКСА Кирило	2004-11-15	II	ХРК	МОН	Задоя С.В.
13	20	ТКАЧЕНКО Денис	2004-01-01	II	ХРК	СПК	Євтифіїв А.С.Поляков І.О
14	13	ДВОРЯДКИН Костянтин	2004-01-01	II	ДНЦ	КЛС	Мамраш А.А., Домбай М...
15	30	РУДЕНКО Річард	2004-01-01	I	ЛВ	СПК	Руденко В.І., Слюсаренко С.С.
16	2	РУТЧЕНКО Дмитро	2005-01-01	II	ДНЦ	УНА	Єфремов М.В., Пінчук Л.О.
17	1	РИЯКО Микита	2005-01-01	II	ХРК	СПК	Буднік І.О.
18	14	БЕЛЬМЕГА Богдан	2004-01-01	II	МИК	СК	Антоненко О.А., Чумаченко М.В.

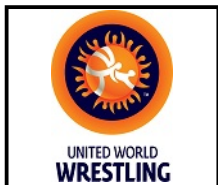

**ЧЕМПІОНАТ УКРАЇНИ З БОРОТЬБИ ВІЛЬНОЇ
СЕРЕД МОЛОДШИХ ЮНАКІВ І ДІВЧАТ 2004-2005
Р.Н.**

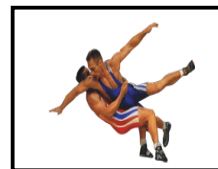

Класифікація

ЗАПОРІЖЖЯ, 2019-05-21 - 2019-05-24

Вільна боротьба : 75 кг

М	Ж	Ім'я	Д.Н.	Розр.	Область	ФСТ	Тренер
19	29	ЮХИМЕНКО Олександр	2004-01-01	I	КО	МОН	Мазуркевич О.В., Липовенко А.А.
20	3	ПОВТОРЕЙКО Олег	2004-01-01	I	ЖТР	МОН	Попков В.Ф., Ямчинський Ю.А.
21	16	ВАЩЕНКО Артем	2005-01-01	II	ХРС	КЛС	Перерва А.В.
22	5	ДІДЕНКО Олександр	2005-01-01	I	ЗПЖ	УНА	Тілінін С.О.
23	31	НАГАЙЧЕНКО Іван	2004-06-15	I	ДНП	МОН	Подольський О.В.
24	28	БАЛАН Олександр	2004-01-01	II	ХРС	КЛС	Бевзюк Є.В.
25	22	КОМПАНЕЦЬ Максим	2004-01-01	I	ДНП	ДНМ	Гаюн Ю.А.
26	8	ГРЕБЧЕНКО Ілля	2004-01-01	II	СУМ	СПК	Лемешенко В.І.
27	23	НЕДОШОПА Кирило	2004-10-22	II	ДНП	ДНМ	Гаюн Ю.А.
27	9	ІВАЩЕНКО Степан	2005-01-01	I	ПЛТ	МОН	Товкач Р.В., Сірий К..
29	11	ЧИЛИК Олександр	2005-01-01	I	ОД	СК	Герасименко А..



ЧЕМПІОНАТ УКРАЇНИ З БОРОТЬБИ ВІЛЬНОЇ СЕРЕД МОЛОДШИХ ЮНАКІВ І ДІВЧАТ 2004-2005

Р.Н.

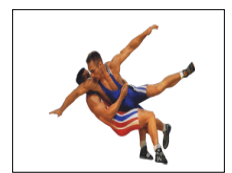

Хід змагань

ЗАПОРІЖЖЯ, 2019-05-21 - 2019-05-24

Вільна боротьба : 85 кг



Класифікація

Місце	Область	Ім'я
1	МИК	Плахтир Ілля
2	ХМЛ	Руденюк Вадим
3	ЛГН	Мухутдінов Віталій
3	ХРК	Демянов Микита
5	КО	Медвідь Данило
5	ДНП	Небрат Пилип
7	ЗПЖ	Миколайчук О.
8	КИЇВ	Чеканов Демид
9	ДНЦ	Микитенко Богдан
10	ТРН	Пожогін Владислав
11	ПЛТ	Луценко Владислав
12	ЗПЖ	Куліков Денис

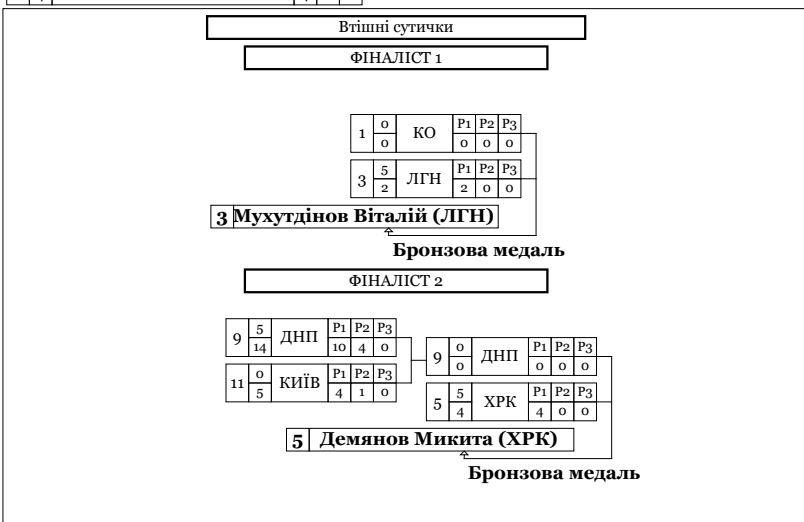

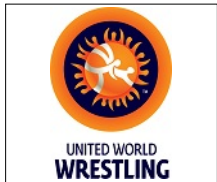

**ЧЕМПІОНАТ УКРАЇНИ З БОРОТЬБИ ВІЛЬНОЇ
СЕРЕД МОЛОДШИХ ЮНАКІВ І ДІВЧАТ 2004-2005
Р.Н.**

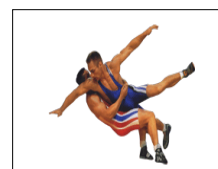

Класифікація

ЗАПОРІЖЖЯ, 2019-05-21 - 2019-05-24

Вільна боротьба : 85 кг

1 - Золото



ПЛАХТИРЬ Ілля

2 - Срібло



РУДЕНЮК Вадим

3 - Бронза



МУХУТДІНОВ Віталій



ДЕМ'ЯНОВ Микита

М	Ж	Ім'я	Д.Н.	Розр.	Область	ФСТ	Тренер
1	10	Плахтир Ілля	2004-01-01	КМС	МИК	СК	Антоненко О.А., Чумаченко М.В.
2	2	Руденюк Вадим	2004-01-01	II	ХМЛ	МОН	Негода В..
3	3	Мухутдінов Віталій	2006-02-08	II	ЛГН	УНА	Домарьов А.М.
3	5	Демянов Микита	2004-01-01	I	ХРК	МОН	Ченцов А.Ф., Євтушенко І.С.
5	1	Медвідь Данило	2004-01-01	I	КО	СК	Чудінов М.В.
5	9	Небрат Пилип	2004-11-16	II	ДНП	МОН	Сидоренко А.Є., Гаюн Ю.А.
7	8	МИКОЛАЙЧУК Олександр	2004-02-02	I	ЗПЖ	УНА	Воробйов А.А.
8	11	ЧЕКАНОВ Демид	2004-01-01	I	КИЇВ	МОН	Григорян Р..
9	4	МИКИТЕНКО Богдан	2004-01-01	II	ДНЦ	УНА	Новомлинський Є.М., Леончук В..
10	12	ПОЖОГІН Владислав	2005-01-01	I	ТРН	МОН	Король П.Є., Захарків С.
11	6	ЛУЦЕНКО Владислав	2005-01-01	I	ПЛТ	СК	Слинько В.В.
12	7	КУЛІКОВ Денис	2005-01-01	I	ЗПЖ	КЛС	Кожевніков О.М.



ЧЕМПІОНАТ УКРАЇНИ З БОРОТЬБИ ВІЛЬНОЇ СЕРЕД МОЛОДШИХ ЮНАКІВ І ДІВЧАТ 2004-2005

Р.Н.

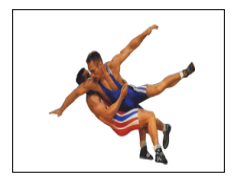

Хід змагань

ЗАПОРІЖЖЯ, 2019-05-21 - 2019-05-24

Вільна боротьба : 100 кг



Класифікація

Місце	Область	Ім'я
1	ХМЛ	Кожухар Юрій
2	ДНЦ	Косіца Ярослав
3	ДНП	Мірошниченко О.
3	ХРК	Гамов Ярослав
5	ХМЛ	Лаврентюк Аркадій
6	КИЇВ	Стрикалов Святослав
7	ЗПЖ	Куліков Микита
8	ХРС	Соболь Євгеній
9	МИК	Мастистий Валерій
10	ДНП	Лифенко Роман
10	КИЇВ	Григорів Павло

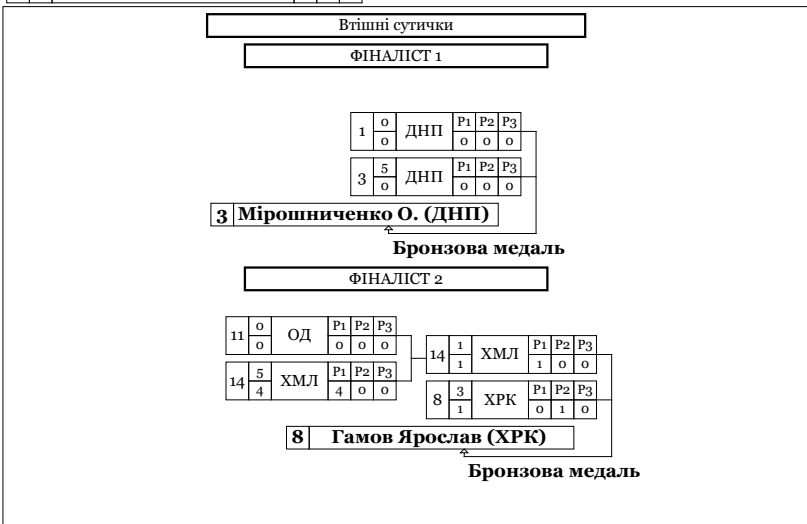

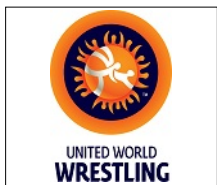

**ЧЕМПІОНАТ УКРАЇНИ З БОРОТЬБИ ВІЛЬНОЇ
СЕРЕД МОЛОДШИХ ЮНАКІВ І ДІВЧАТ 2004-2005
Р.Н.**

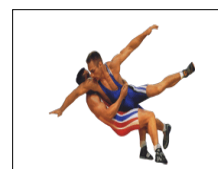

Класифікація

ЗАПОРІЖЖЯ, 2019-05-21 - 2019-05-24

Вільна боротьба : 100 кг

1 - Золото



КОЖУХАР Юрій

2 - Срібло



КОСІЦА Ярослав

3 - Бронза



МІРОШНИЧЕНКО Олександр



ГАМОВ Ярослав

М	Ж	Ім'я	Д.Н.	Розр.	Область	ФСТ	Тренер
1	2	Кожухар Юрій	2005-01-01	II	ХМЛ	МОН	Костинюк В.В.
2	12	Косіца Ярослав	2004-01-01	II	ДНЦ	УНА	Чурай М.М., Жданов А.О.
3	3	Мірошніченко Олександр	2004-01-01	I	ДНП	ДНМ	Гурчіані Д.О.
3	8	Гамов Ярослав	2004-01-01	I	ХРК	МОН	Булгаков А.М.
5	14	Лаврентюк Аркадій	2004-01-01	I	ХМЛ	МОН	Негода В..
5	5	Стрикалов Святослав	2004-01-01	I	КИЇВ	ЗСУ	Гайдаманчук С.С.
7	10	КУЛІКОВ Микита	2005-01-01	I	ЗПЖ	КЛС	Кожевніков О.М.
8	4	СОБОЛЬ Євгеній	2004-01-01	I	ХРС	КЛС	Мешков А.П.
9	9	МАСТИСТИЙ Валерій	2005-01-01	II	МИК	СК	Петков Г.С.
10	7	ЛИФЕНКО Роман	2005-01-01	I	ДНП	ДНМ	Гаюн Ю.А.
11	6	ГРИГОРІВ Павло	2004-01-01	I	КИЇВ	МОН	Галаган О.А.
12	11	Авдєєв Іван	2004-01-01	КМС	ОД	МОН	Славов М.