

**КУБОК УКРАЇНИ З ВІЛЬНОЇ БОРОТЬБИ СЕРЕД
ЧОЛОВІКІВ ТА ЖІНОК**



UNITED WORLD
WRESTLING

КИЇВ (КИЇВ)

2019-12-03 - 2019-12-06 2019

Результати

ВІЛЬНА БОРОТЬБА





Кубок України з вільної боротьби серед чоловіків та жінок

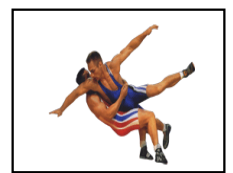

Хід змагань

Київ, 2019-12-03 - 2019-12-06

Вільна боротьба : 57 кг

Кваліфікація			1/8 Фіналу			1/4 Фіналу			1/2 Фіналу			Фінал		
1	Будзак Микола (ЛВ)		1	ЛВ	P1 P2 P3	2	КО	P1 P2 P3	2	КО	P1 P2 P3	6	ІФ	P1 P2 P3
2	Опанасенко Владлен (КО)		2	КО	P1 P2 P3	3	ОД	P1 P2 P3	6	ІФ	P1 P2 P3	9	КИЇВ	P1 P2 P3
3	Терзі Сергій (ОД)		3	ОД	P1 P2 P3	4	РВН	P1 P2 P3	6	ІФ	P1 P2 P3	9	КИЇВ	P1 P2 P3
4	Чабан Микола (РВН)		4	РВН	P1 P2 P3	5	РВН	P1 P2 P3	6	ІФ	P1 P2 P3	9	КИЇВ	P1 P2 P3
5	Руденко Віталій (РВН)		5	РВН	P1 P2 P3	6	ІФ	P1 P2 P3	6	ІФ	P1 P2 P3	9	КИЇВ	P1 P2 P3
6	Гуцуляк Роман (ІФ)		6	ІФ	P1 P2 P3	7	ЛВ	P1 P2 P3	6	ІФ	P1 P2 P3	9	КИЇВ	P1 P2 P3
7	Білійчук Андрій (ЛВ)		7	ЛВ	P1 P2 P3	8	ОД	P1 P2 P3	6	ІФ	P1 P2 P3	9	КИЇВ	P1 P2 P3
8	Зімбіцький Роман (ОД)		8	ОД	P1 P2 P3	9	КИЇВ	P1 P2 P3	6	ІФ	P1 P2 P3	9	КИЇВ	P1 P2 P3
9	Маркович Тарас (КИЇВ)	P1 P2 P3	9	КИЇВ	P1 P2 P3	10	Абрамов Микита (ДНП)	P1 P2 P3	9	КИЇВ	P1 P2 P3	9	КИЇВ	P1 P2 P3
10	Абрамов Микита (ДНП)	P1 P2 P3	10	Абрамов Микита (ДНП)	P1 P2 P3	11	Дзюбенко Олексій (ДНЦ)	P1 P2 P3	9	КИЇВ	P1 P2 P3	9	КИЇВ	P1 P2 P3
11	Дзюбенко Олексій (ДНЦ)	P1 P2 P3	11	Дзюбенко Олексій (ДНЦ)	P1 P2 P3	12	Яценко Андрій (КО)	P1 P2 P3	9	КИЇВ	P1 P2 P3	9	КИЇВ	P1 P2 P3
12	Яценко Андрій (КО)	P1 P2 P3	12	Яценко Андрій (КО)	P1 P2 P3	13	Савченко Микита (ДНЦ)	P1 P2 P3	9	КИЇВ	P1 P2 P3	9	КИЇВ	P1 P2 P3
13	Савченко Микита (ДНЦ)	P1 P2 P3	13	Савченко Микита (ДНЦ)	P1 P2 P3	14	Константинов Дмитро (ОД)	P1 P2 P3	9	КИЇВ	P1 P2 P3	9	КИЇВ	P1 P2 P3
14	Константинов Дмитро (ОД)	P1 P2 P3	14	Константинов Дмитро (ОД)	P1 P2 P3	15	Абраамян Геворг (ХРК)	P1 P2 P3	9	КИЇВ	P1 P2 P3	9	КИЇВ	P1 P2 P3
15	Абраамян Геворг (ХРК)	P1 P2 P3	15	Абраамян Геворг (ХРК)	P1 P2 P3	16	Буруков Володимир (ОД)	P1 P2 P3	9	КИЇВ	P1 P2 P3	9	КИЇВ	P1 P2 P3
16	Буруков Володимир (ОД)	P1 P2 P3	16	Буруков Володимир (ОД)	P1 P2 P3	17	Яковлев Сергій (ХРК)	P1 P2 P3	9	КИЇВ	P1 P2 P3	9	КИЇВ	P1 P2 P3
17	Яковлев Сергій (ХРК)	P1 P2 P3	17	Яковлев Сергій (ХРК)	P1 P2 P3	18	Волочій Владислав (ІФ)	P1 P2 P3	9	КИЇВ	P1 P2 P3	9	КИЇВ	P1 P2 P3
18	Волочій Владислав (ІФ)	P1 P2 P3	18	Волочій Владислав (ІФ)	P1 P2 P3	19	Аракелян Армен (КО)	P1 P2 P3	9	КИЇВ	P1 P2 P3	9	КИЇВ	P1 P2 P3
19	Аракелян Армен (КО)	P1 P2 P3	19	Аракелян Армен (КО)	P1 P2 P3	20	Гончаров Микита (ДНЦ)	P1 P2 P3	9	КИЇВ	P1 P2 P3	9	КИЇВ	P1 P2 P3
20	Гончаров Микита (ДНЦ)	P1 P2 P3	20	Гончаров Микита (ДНЦ)	P1 P2 P3	21	Вовк Юрій (ЛВ)	P1 P2 P3	9	КИЇВ	P1 P2 P3	9	КИЇВ	P1 P2 P3
21	Вовк Юрій (ЛВ)	P1 P2 P3	21	Вовк Юрій (ЛВ)	P1 P2 P3	22	Демкович Андрій (ТРН)	P1 P2 P3	9	КИЇВ	P1 P2 P3	9	КИЇВ	P1 P2 P3
22	Демкович Андрій (ТРН)	P1 P2 P3	22	Демкович Андрій (ТРН)	P1 P2 P3	23	Щур Олег (ТРН)	P1 P2 P3	9	КИЇВ	P1 P2 P3	9	КИЇВ	P1 P2 P3
23	Щур Олег (ТРН)	P1 P2 P3	23	Щур Олег (ТРН)	P1 P2 P3	24	Юзіков Денис (ХМЛ)	P1 P2 P3	9	КИЇВ	P1 P2 P3	9	КИЇВ	P1 P2 P3
24	Юзіков Денис (ХМЛ)	P1 P2 P3	24	Юзіков Денис (ХМЛ)	P1 P2 P3									

Класифікація

Місце	Область	Ім'я
1	КИЇВ	Маркович Тарас
2	ІФ	Гуцуляк Роман
3	КО	Опанасенко Владлен
3	КО	Яценко Андрій
5	РВН	Руденко Віталій
5	КО	Аракелян Армен
7	ОД	Буруков Володимир
8	ЛВ	Вовк Юрій
9	ЛВ	Білійчук Андрій
10	ОД	Терзі Сергій
11	ХРК	Яковлев Сергій
12	ХМЛ	Юзіков Денис
13	ДНЦ	Савченко Микита
14	ТРН	Демкович Андрій
15	ТРН	Щур Олег
16	ДНЦ	Гончаров Микита
17	РВН	Чабан Микола
18	ОД	Константинов Дмитро
19	ХРК	Абраамян Геворг
20	ЛВ	Будзак Микола
21	ДНП	Абрамов Микита
22	ІФ	Волочій Владислав
22	ОД	Зімбіцький Роман
24	ДНЦ	Дзюбенко Олексій

Втішні сутички		
ФІНАЛІСТ 1		
5	РВН	P1 P2 P3
7	ЛВ	P1 P2 P3
2 Опанасенко Владлен (КО)		
Бронзова медаль		
ФІНАЛІСТ 2		
10	ДНП	P1 P2 P3
12	КО	P1 P2 P3
12 Яценко Андрій (КО)		
Бронзова медаль		



Кубок України з вільної боротьби серед чоловіків та жінок

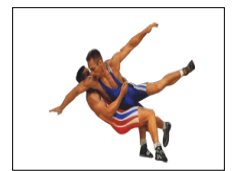

Класифікація

Київ, 2019-12-03 - 2019-12-06

Вільна боротьба : 57 кг

1 - Золото



МАРКОВИЧ Тарас

2 - Срібло

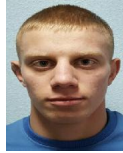

ГУЦУЛЯК Роман

3 - Бронза



ОПАНАСЕНКО Владлен



ЯЦЕНКО Андрій

М	Ж	Ім'я	Д.Н.	Розр.	Область	ФСТ	Тренер
1	9	Маркович Тарас	1995-09-03	МСМК	КИЇВ	ЗСУ	Кулешов І.В.
2	6	Гуцуляк Роман	1997-05-28	МСМК	ІФ	КЛС	Курилюк І.В.
3	2	Опанасенко Владлен	1999-12-25	МС	КО	МОН	Кушнір М.М., Галаган О.А.
3	12	Яценко Андрій	1997-09-14	ЗМС	КО	ЗСУ	Гуральський А.А., Тасоев В.З.
5	5	Руденко Віталій	1993-10-07	МС	РВН	ДНМ	Кушнір М.М., Куцель В.А.
5	19	Аракелян Армен	1994-05-25	МС	КО	МОН	Кравченко М.А., Губренюк С.В.
7	16	БУРУКОВ Володимир	1996-11-17	МС	ОД	СПК	Петков І.І., Ябанджі Д.Г.
8	21	ВОВК Юрій	2002-07-16	КМС	ЛВ	МОН	Король Є.П., Глібенко В.
9	7	БЛІЙЧУК Андрій	2001-12-23	МС	ЛВ	ДНМ	Глібенко В.В., Гуляк В.Г.
10	3	ТЕРЗІ Сергій	1999-10-25	МС	ОД	СПК	Петков І.І., Ябанджі Г.-.
11	17	ЯКОВЛЕВ Сергій	2000-03-16	МС	ХРК	ДНМ	Нідялков С.М. Арнаут В.
12	24	ЮЗІКОВ Денис	2001-01-24	I	ХМЛ	МОН	Тарадай М.П.
13	13	САВЧЕНКО Микита	2002-06-18	КМС	ДНЦ	МОН	Єфремов М.В., Єфремов А.В.
14	22	ДЕМКОВИЧ Андрій	2000-12-13	КМС	ТРН	КЛС	Перхалюк В.М., Підперигора С..
15	23	ЩУР Олег	2000-01-01	КМС	ТРН	МОН	Шандригось В., Антонюк Р.О.
16	20	ГОНЧАРОВ Микита	2002-07-02	МС	ДНЦ	МОН	Єфремов А.В., Єфремов М.В.



Кубок України з вільної боротьби серед чоловіків та жінок

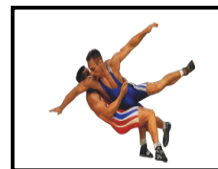

Класифікація

Київ, 2019-12-03 - 2019-12-06

Вільна боротьба : 57 кг

<i>М</i>	<i>Ж</i>	<i>Ім'я</i>	<i>Д.Н.</i>	<i>Розр.</i>	<i>Область</i>	<i>ФСТ</i>	<i>Тренер</i>
17	4	ЧАБАН Микола	1998-01-03	МС	РВН	ДНМ	<i>Куцель В.А., Кайда Д.В.</i>
18	14	КОНСТАНТИНОВ Дмитро	1997-10-13	КМС	ОД	МОН	<i>Станков К.М.</i>
19	15	АБРААМЯН Геворг	1998-02-14	МС	ХРК	ДНМ	<i>Євтифієв А.С., Назаров О.О.</i>
20	1	БУДЗЯК Микола	2002-12-17	КМС	ЛВ	МОН	<i>Слюсаренко С.С., Костюк М..</i>
21	10	АБРАМОВ Микита	2002-09-11	МС	ДНП	МОН	<i>Пісковий В.М., Семенюшко О.І.</i>
22	18	ВОЛОЧІЙ Владислав	2002-08-13	КМС	ІФ	МОН	<i>Драч В.Б., Кушнір М.М.</i>
23	8	ЗІМБІЦЬКИЙ Роман	1998-08-10	МС	ОД	УНА	<i>Арнаутов В.А. Туштаров Б.</i>
24	11	ДЗЮБЕНКО Олексій	2002-03-25	КМС	ДНЦ	МОН	<i>Єфремов А.В., Богданова Т.С.</i>



Кубок України з вільної боротьби серед чоловіків та жінок

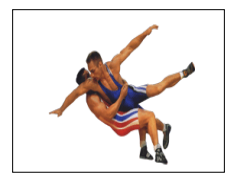

Хід змагань

Київ, 2019-12-03 - 2019-12-06

Вільна боротьба : 61 кг

Кваліфікація			1/8 Фіналу			1/4 Фіналу			1/2 Фіналу			Фінал		
1	Стоянов Андрій (КО)		1	4 12	КО	P1 8	P2 4	P3 4	1	4 11	КО	P1 1	P2 10	P3 0
2	Руднев Нікіта (ДНЦ)		2	0	ДНЦ	P1 0	P2 0	P3 0	3	0 0	ПЛТ	P1 0	P2 0	P3 0
3	Кривенко Артем (ПЛТ)		3	5 0	ПЛТ	P1 0	P2 0	P3 0	6	1 1	ЛВ	P1 0	P2 1	P3 0
4	Самко Сергій (ЧРС)		4	0 0	ЧРС	P1 0	P2 0	P3 0	7	1 2	КО	P1 2	P2 0	P3 0
5	Заверуха Павло (ВНЦ)	P1 0 P2 0 P3 0	6	4 12	ЛВ	P1 4	P2 8	P3 0	9	3 8	ІФ	P1 2	P2 6	P3 0
6	Гурський Ярослав (ЛВ)	P1 10 P2 0 P3 0	7	1 2	КО	P1 2	P2 0	P3 0	9	3 7	ІФ	P1 2	P2 5	P3 0
7	Година Віталій (КО)	P1 10 P2 0 P3 0	9	3 7	ІФ	P1 4	P2 3	P3 0	11	0	ЗПЖ	P1 0	P2 0	P3 0
8	Мамедлі Аділ (КИЇВ)	P1 0 P2 0 P3 0	11	0	ЗПЖ	P1 0	P2 0	P3 0	14	1 2	ІФ	P1 1	P2 1	P3 0
9	Білейчук Іван (ІФ)	P1 10 P2 0 P3 0	14	1 2	ІФ	P1 1	P2 1	P3 0	16	4 10	ХРК	P1 10	P2 0	P3 0
10	Шимков Михайло (ХМЛ)	P1 0 P2 0 P3 0	16	3 3	ХРК	P1 0	P2 3	P3 0	16	3 16	ХРК	P1 8	P2 8	P3 0
11	Урсу Олександр (ЗПЖ)	P1 8 P2 4 P3 0	18	4 10	ХРК	P1 6	P2 4	P3 0	18	0 0	ХРК	P1 0	P2 0	P3 0
12	Степюк Олег (ЛВ)	P1 10 P2 1 P3 0	19	0	КИЇВ	P1 0	P2 0	P3 0	23	3 12	ХРК	P1 2	P2 0	P3 10
13	Левус Данило (ДНЦ)	P1 0 P2 0 P3 0	21	0	КИЇВ	P1 0	P2 0	P3 0	23	1 8	ХРК	P1 4	P2 4	P3 0
14	Білейчук Петро (ІФ)	P1 6 P2 5 P3 0	23	3 12	ХРК	P1 10	P2 0	P3 0	26	1 2	ХРК	P1 2	P2 0	P3 0
15	Грінік Руслан (ХРК)	P1 0 P2 0 P3 0	26	1 2	ХРК	P1 2	P2 0	P3 0	27	1 9	ХРК	P1 5	P2 4	P3 0
16	Керимов Каміль (ХРК)	P1 7 P2 3 P3 0	27	3 11	ХРК	P1 6	P2 5	P3 0						
17	Карманов Микита (ДНЦ)	P1 6 P2 0 P3 0												
18	Могильченко Євген (ХРК)	P1 5 P2 4 P3 0												
19	Гринківський О. (КИЇВ)	P1 6 P2 2 P3 0												
20	Плісенко Сергій (ДНЦ)	P1 2 P2 0 P3 0												
21	Польської Тимофій (КИЇВ)	P1 6 P2 4 P3 0												
22	Бондарюк Григорій (ЧНЦ)	P1 2 P2 2 P3 0												
23	Євсєєнко Олександр (ХРК)	P1 10 P2 0 P3 0												
24	Двірник Ігор (ХРК)	P1 0 P2 0 P3 0												
25	Стасів Віктор (ЛВ)	P1 2 P2 0 P3 0												
26	Марченко Сергій (ХРК)	P1 4 P2 8 P3 0												
27	Визір Павло (ХРК)	P1 1 P2 0 P3 0												
28	Черніков Дмитро (ДНЦ)	P1 0 P2 0 P3 0												

Класифікація

Місце	Область	Ім'я
1	ІФ	Білейчук Іван
2	ХРК	Керимов Каміль
3	ЛВ	Гурський Ярослав
3	ХРК	Євсєєнко Олександр
5	КО	Стоянов Андрій
5	ІФ	Білейчук Петро
7	ЗПЖ	Урсу Олександр
8	ХРК	Могильченко Євген
9	ХРК	Визір Павло
10	КИЇВ	Польської Тимофій
11	ХРК	Марченко Сергій
12	КО	Година Віталій
13	ПЛТ	Кривенко Артем
14	КИЇВ	Гринківський О.
15	ДНЦ	Плісенко Сергій
16	ЛВ	Стасів Віктор
17	ХМЛ	Шимков Михайло
18	ДНЦ	Карманов Микита
19	ЛВ	Степюк Олег
20	ЧНЦ	Бондарюк Григорій
21	ЧРС	Самко Сергій
22	ДНЦ	Черніков Дмитро
23	КИЇВ	Мамедлі Аділ
23	ХРК	Двірник Ігор
23	ВНЦ	Заверуха Павло
26	ДНЦ	Левус Данило
27	ДНЦ	Руднев Нікіта
28	ХРК	Грінік Руслан

Втішні сутички							
ФІНАЛІСТ 1							
10	1 2	ХМЛ	P1 2 P2 0 P3 0	11	0 0	ЗПЖ	P1 0 P2 0 P3 0
11	4 12	ЗПЖ	P1 6 P2 6 P3 0	6	4 10	ЛВ	P1 10 P2 0 P3 0
6 Гурський Ярослав (ЛВ)							
ФІНАЛІСТ 2							
15	0 0	ХРК	P1 0 P2 0 P3 0	14	4 11	ІФ	P1 5 P2 6 P3 0
14	4 10	ІФ	P1 10 P2 0 P3 0	18	0 0	ХРК	P1 0 P2 0 P3 0
23 Євсєєнко Олександр (ХРК)							

Бронзова медаль

Бронзова медаль



Кубок України з вільної боротьби серед чоловіків та жінок

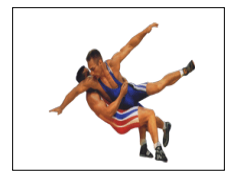

Класифікація

Київ, 2019-12-03 - 2019-12-06

Вільна боротьба : 61 кг

1 - Золото

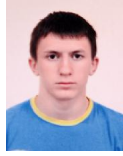

БІЛЕЙЧУК Іван

2 - Срібло



КЕРИМОВ Каміль

3 - Бронза

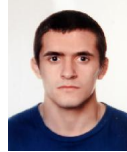

ГУРСЬКИЙ Ярослав



ЄВСЕЄНКО Олександр

М	Ж	Ім'я	Д.Н.	Розр.	Область	ФСТ	Тренер
1	9	Білейчук Іван	1995-06-15	МС	ІФ	КЛС	Тасоев В.З., Курилюк І.В.
2	16	Керимов Каміль	1999-07-13	МС	ХРК	ДНМ	Назаров О.О., Жуков В.І.
3	6	Гурський Ярослав	1996-02-16	МС	ЛВ	ДНМ	Кравченко М.А., Дух І.Г.
3	23	Євсєєнко Олександр	2000-11-23	МС	ХРК	ДНМ	Козлюк І.В.
5	1	Стоянов Андрій	1996-06-24	МС	КО	МОН	Губренюк С.В.
5	14	Білейчук Петро	1995-06-15	МС	ІФ	КЛС	Курилюк І.В., Тасоев В.З.
7	11	УРСУ Олександр	1998-07-06	МС	ЗПЖ	ДНМ	Абдулаєв А. Куксов Р.С.
8	18	МОГИЛЬЧЕНКО Євген	2001-05-26	КМС	ХРК	ДНМ	Заяц О.О., Головін М.І.
9	27	ВИЗІР Павло	1998-07-12	МС	ХРК	ДНМ	Чумак І.І., Заяц О.О.
10	21	ПОЛЬСЬКОЙ Тимофій	2001-06-06	I	КИЇВ	МОН	Турчин Ю.В.Галаган О.
11	26	МАРЧЕНКО Сергій	2001-03-06	КМС	ХРК	КЛС	Заяц О.О., Чумак І.І.
12	7	ГОДИНА Віталій	2001-08-03	КМС	КО	МОН	Ампілогов А.В. Губринюк
13	3	КРИВЕНКО Артем	2000-06-28	МС	ПЛТ	КЛС	Блацак І.Ф., Маркарян Ш.М.
14	19	ГРИНКІВСЬКИЙ Олександр	2002-10-02	КМС	КИЇВ	МОН	Гусяк І.С., Семенюшко О.І.
15	20	ПЛІСЕНКО Сергій	1990-12-18	КМС	ДНЦ	МОН	Рябовол В.А.
16	25	СТАСІВ Віктор	2000-03-05	КМС	ЛВ	МОН	Слюсаренко С.С., Клос Л.Л.
17	10	ШИМКОВ Михайло	2001-10-20	КМС	ХМЛ	МОН	Пантелєєв В.І.Мозолук О.

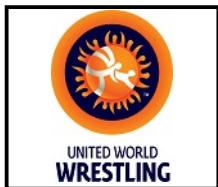

Кубок України з вільної боротьби серед чоловіків та жінок

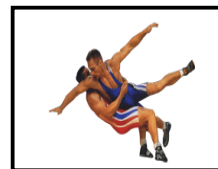

Класифікація

Київ, 2019-12-03 - 2019-12-06

Вільна боротьба : 61 кг

М	Ж	Ім'я	Д.Н.	Розр.	Область	ФСТ	Тренер
18	17	КАРМАНОВ Микита	2001-03-27	КМС	ДНЦ	МОН	Єфремов А.В., Губко П..
19	12	СТЕПЮК Олег	1999-06-28	МС	ЛВ	СПК	Первачук Р.В., Бирка А.Б.
20	22	БОНДАРЮК Григорій	2002-01-01	I	ЧНЦ	МОН	Одинак С.Т.
21	4	САМКО Сергій	1999-07-26	КМС	ЧРС	ДНМ	Мініч С.Ф., Глуценко В..
22	28	ЧЕРНІКОВ Дмитро	2003-01-01	КМС	ДНЦ	МОН	Єфремов А.В., Єфремов М.В.
23	8	МАМЕДЛІ Аділ	1998-06-29	КМС	КИЇВ	ДНМ	Бурлака Р...
23	24	ДВІРНИК Ігор	1997-12-29	МС	ХРК	СПК	Некрасов Д.В., Заяц О.О.
25	5	ЗАВЕРУХА Павло	2001-11-09	I	ВНЦ	ДНМ	Даіаурі В.Ш., Ноговицін Г..
26	13	ЛЕВУС Данило	2001-12-08	КМС	ДНЦ	МОН	Єфремов М.В., Єфремов А.В.
27	2	РУДНЄВ Нікіта	2002-05-17	КМС	ДНЦ	УНА	Богданова Т.С.
28	15	ГРІНІК Руслан	2002-04-13	КМС	ХРК	ДНМ	Булгаков А.М., Заяц О.О.



Кубок України з вільної боротьби серед чоловіків та жінок

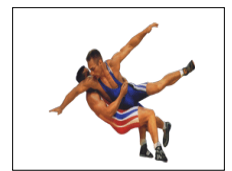

Хід змагань

Київ, 2019-12-03 - 2019-12-06

Вільна боротьба : 65 кг

Кваліфікація		1/8 Фіналу		1/4 Фіналу		1/2 Фіналу		Фінал	
1	Рибін Володимир (ЛІВ)	1	5/2 ЛВ	1	0/0 ЛВ	3	4/10 ХРС	3	5/0 ХРС
2	Миронюк Олександр (ХМЛ)	2	0/0 ХМЛ	3	4/10 ХРС	6	5/0 ЛВ	6	0/0 ЛВ
3	Арушанян Ерік (ХРС)	3	4/10 ХРС	4	0/0 ХРК	7	0/2 ЖТР	7	0/2 ЖТР
4	Гайдар Олег (ХРК)	4	0/0 ХРК	5	1/3 ХРК	8	5/8 ЖТР	8	0/0 ЖТР
5	Герашенко Ернест (ХРК)	5	1/3 ХРК	6	5/0 ЛВ	9	3/6 ДНЦ	9	1/3 ДНЦ
6	Сваричевський А. (ЛВ)	6	3/6 ЛВ	7	0/2 ЖТР	10	1/1 КИЇВ	10	1/1 КИЇВ
7	Кулініченко М. (ЖТР)	7	0/2 ЖТР	8	0/0 ЖТР	11	0/0 ЗПЖ	11	0/0 ЗПЖ
8	Сушко Денис (ЖТР)	8	5/8 ЖТР	9	1/3 ДНЦ	12	3/4 ЛВ	12	3/4 ЛВ
9	Михнюк Дмитро (ДНЦ)	9	3/6 ДНЦ	10	1/1 КИЇВ	13	3/11 Гурський Михайло (ЛВ)	13	1/8 Кім Владислав (КО)
10	Мамека Віталій (КИЇВ)	10	1/1 КИЇВ	11	0/0 ЗПЖ	14	0/0 Іжакевич Дмиро (ВНЦ)	14	0/0 Іжакевич Дмиро (ВНЦ)
11	Калнишев Євген (ЗПЖ)	11	0/0 ЗПЖ	12	3/4 ЛВ	15	4/10 Загорулько Ігор (ДНЦ)	15	4/10 Загорулько Ігор (ДНЦ)
12	Гурський Михайло (ЛВ)	12	3/4 ЛВ	13	3/4 ЛВ	16	4/10 Оганнесян Гор (КИЇВ)	16	4/10 Оганнесян Гор (КИЇВ)
13	Кім Владислав (КО)	13	4/4 КО	14	0/0 Іжакевич Дмиро (ВНЦ)	17	0/0 Ступаченко О. (КИЇВ)	17	0/0 Ступаченко О. (КИЇВ)
14	Іжакевич Дмиро (ВНЦ)	14	0/0 Іжакевич Дмиро (ВНЦ)	15	0/0 ДНЦ	18	3/5 Шуптар Василь (ЖТР)	18	3/5 Шуптар Василь (ЖТР)
15	Загорулько Ігор (ДНЦ)	15	4/10 ДНЦ	16	1/4 КИЇВ	19	1/1 Бороган Денис (ХРК)	19	1/1 Бороган Денис (ХРК)
16	Оганнесян Гор (КИЇВ)	16	4/10 КИЇВ	17	0/0 Ступаченко О. (КИЇВ)	20	5/4 Свирид Андрій (ІФ)	20	5/4 Свирид Андрій (ІФ)
17	Ступаченко О. (КИЇВ)	17	0/0 Ступаченко О. (КИЇВ)	18	3/4 ЖТР	21	0/2 Пшеничних Ігор (ТРН)	21	0/2 Пшеничних Ігор (ТРН)
18	Шуптар Василь (ЖТР)	18	3/5 ЖТР	19	1/1 Бороган Денис (ХРК)				
19	Бороган Денис (ХРК)	19	1/1 Бороган Денис (ХРК)	20	5/4 Свирид Андрій (ІФ)				
20	Свирид Андрій (ІФ)	20	5/4 Свирид Андрій (ІФ)	21	0/2 Пшеничних Ігор (ТРН)				
21	Пшеничних Ігор (ТРН)	21	0/2 Пшеничних Ігор (ТРН)						

Класифікація

Місце	Область	Ім'я
1	ХРС	Арушанян Ерік
2	ЖТР	Шуптар Василь
3	ЛВ	Рибін Володимир
3	КИЇВ	Оганнесян Гор
5	ЛВ	Сваричевський А.
5	ЛВ	Гурський Михайло
7	ІФ	Свирид Андрій
8	ЖТР	Сушко Денис
9	ДНЦ	Загорулько Ігор
10	ДНЦ	Михнюк Дмитро
11	ХРК	Бороган Денис
12	КО	Кім Владислав
13	ХРК	Герашенко Ернест
14	КИЇВ	Мамека Віталій
15	ТРН	Пшеничних Ігор
16	ЖТР	Кулініченко Михайло
17	ХРК	Гайдар Олег
18	ХМЛ	Миронюк Олександр
19	КИЇВ	Ступаченко О.
19	ВНЦ	Іжакевич Дмиро
21	ЗПЖ	Калнишев Євген

Втішні сутички	
ФІНАЛІСТ 1	
4/2 ХРК	1/3 ЛВ
1/6 ЛВ	6/3 ЛВ
1 Рибін Володимир (ЛІВ)	
Бронзова медаль	
ФІНАЛІСТ 2	
19/4 ХРК	20/0 ІФ
20/3 ІФ	16/4 КИЇВ
16/4 КИЇВ	12/0 ЛВ
16 Оганнесян Гор (КИЇВ)	
Бронзова медаль	

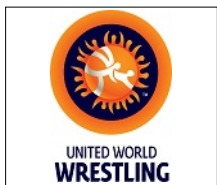

Кубок України з вільної боротьби серед чоловіків та жінок

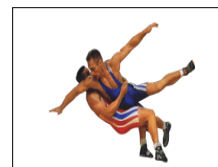

Класифікація

Київ, 2019-12-03 - 2019-12-06

Вільна боротьба : 65 кг

1 - Золото



АРУШАНЯН Ерік

2 - Срібло



ШУПТАР Василь

3 - Бронза



РИБІН Володимир



ОГАННЕСЯН Гор

М	Ж	Ім'я	Д.Н.	Розр.	Область	ФСТ	Тренер
1	3	Арушанян Ерік	1999-01-20	МСМК	ХРС	СПК	Бардачов П.С., Кубішин В.І.
2	18	Шуптар Василь	1991-01-27	МСМК	ЖТР	ЗСУ	Білокопитий В.Ю., Парталян А.А.
3	1	Рибін Володимир	2000-08-05	КМС	ЛВ	ДНМ	Красовський В., Глібенко В.В.
3	16	Оганнесян Гор	1994-07-08	МСМК	КИЇВ	ЗСУ	Русанов В.О., Гіоев В.М.
5	6	Сваричевський Андрій	2002-03-16	КМС	ЛВ	ДНМ	Хмуляк В., Глібенко В.В.
5	12	Гурський Михайло	1998-11-17	МС	ЛВ	ДНМ	Кравченко М.А., Дух І.Г.
7	20	СВИРИД Андрій	1995-04-09	МСМК	ІФ	СПК	Губренюк С.В., Пукіш М.М.
8	8	СУШКО Денис	1993-09-12	МС	ЖТР	МОН	Мельник С.М., Назаренко Ю.В.
9	15	ЗАГОРУЛЬКО Ігор	1999-01-02	КМС	ДНЦ	УНА	Леончук В..., Єфремов А.М.
10	9	МИХНЮК Дмитро	1998-06-20	МС	ДНЦ	УНА	Єфремов А.М., Єфремов М.В.
11	19	БОРОГАН Денис	1999-01-10	МС	ХРК	ДНМ	Терзійський Ф.Ф., Назаров О.О.
12	13	КІМ Владислав	1998-07-20	МС	КО	МОН	Кушнір М.М., Ампілогов А.В.
13	5	ГЕРАЩЕНКО Ернест	2001-02-28	КМС	ХРК	ДНМ	Олексенко В.А., Журавель В.І.
14	10	МАМЕКА Віталій	2001-05-23	КМС	КИЇВ	МОН	Сурженко В.В., Семенюшко О.І.

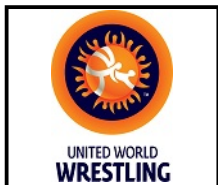

Кубок України з вільної боротьби серед чоловіків та жінок

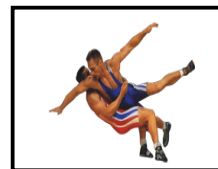

Класифікація

Київ, 2019-12-03 - 2019-12-06

Вільна боротьба : 65 кг

<i>М</i>	<i>Ж</i>	<i>Ім'я</i>	<i>Д.Н.</i>	<i>Розр.</i>	<i>Область</i>	<i>ФСТ</i>	<i>Тренер</i>
15	21	ПШЕНИЧНИХ Ігор	2001-01-01	КМС	ТРН	МОН	<i>Антонюк Р.О.</i>
16	7	КУЛІНІЧЕНКО Михайло	2000-11-21	КМС	ЖТР	МОН	<i>Ясиневич А.К.</i>
17	4	ГАЙДАР Олег	2000-09-06	КМС	ХРК	ДНМ	<i>Заяц О.О., Задоя С.В.</i>
18	2	МИРОНЮК Олександр	2001-02-09	КМС	ХМЛ	МОН	<i>Басистий С.Г.</i>
19	17	СТУПАЧЕНКО Олександр	2000-00-00	КМС	КИЇВ	МОН	<i>Галаган О.А.</i>
20	14	ЇЖАКЕВИЧ Дмитро	2001-11-09	I	ВНЦ	ДНМ	<i>Даїаурі В.Ш., Ноговицін Г..</i>
21	11	КАЛНИШЕВ Євген	1999-01-01	КМС	ЗПЖ	ДНМ	<i>Лозовий Ю..</i>



UNITED WORLD
WRESTLING

Київ, 2019-12-03 - 2019-12-06

Кубок України з вільної боротьби серед чоловіків та жінок

Хід змагань

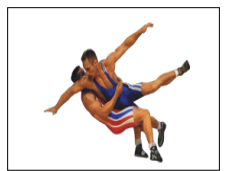

Вільна боротьба : 70 кг

Кваліфікація				1/16 Фіналу				1/8 Фіналу						
1	0	0	0	Солодовник Г. (ХРК)	F1	F2	F3	0	0	0				
					F1	F2	F3	0	0	0				
					F1	F2	F3	0	0	0				
2	0	0	0	Топчак Степан(ЛВ)	F1	F2	F3	0	0	0				
					F1	F2	F3	0	0	0				
					F1	F2	F3	0	0	0				
3	0	0	0	Попов Станіслав(ОД)	F1	F2	F3	0	0	0				
					F1	F2	F3	0	0	0				
					F1	F2	F3	0	0	0				
4	0	0	0	Петрочук Сергій(РВН)	F1	F2	F3	0	0	0				
					F1	F2	F3	0	0	0				
					F1	F2	F3	0	0	0				
5	0	0	0	Батюченко Артур(СУМ)	F1	F2	F3	0	0	0				
					F1	F2	F3	0	0	0				
					F1	F2	F3	0	0	0				
6	0	0	0	Лавров Максим(ХРС)	F1	F2	F3	0	0	0				
					F1	F2	F3	0	0	0				
					F1	F2	F3	0	0	0				
7	0	0	0	Солодовник Є. (ХРК)	F1	F2	F3	0	0	0				
					F1	F2	F3	0	0	0				
					F1	F2	F3	0	0	0				
8	0	0	0	Огли Червоня(ДНП)	F1	F2	F3	0	0	0				
					F1	F2	F3	0	0	0				
					F1	F2	F3	0	0	0				
9	0	0	0	Бондаренко Павло(МИК)	F1	F2	F3	0	0	0				
					F1	F2	F3	0	0	0				
					F1	F2	F3	0	0	0				
10	0	0	0	Більовцов В. (ХРК)	F1	F2	F3	0	0	0				
					F1	F2	F3	0	0	0				
					F1	F2	F3	0	0	0				
11	0	0	0	Куриленко С. (КИЇВ)	F1	F2	F3	0	0	0				
					F1	F2	F3	0	0	0				
					F1	F2	F3	0	0	0				
12	0	0	0	Мірошніков Д. (ЖТР)	F1	F2	F3	0	0	0				
					F1	F2	F3	0	0	0				
					F1	F2	F3	0	0	0				
13	0	0	0	Расулов Магомед(ЗПЖ)	F1	F2	F3	0	0	0				
					F1	F2	F3	0	0	0				
					F1	F2	F3	0	0	0				
14	0	0	0	Гулієв Рустам(ХРК)	F1	F2	F3	0	0	0				
					F1	F2	F3	0	0	0				
					F1	F2	F3	0	0	0				
15	0	0	0	Василенцев М. (ДНЦ)	F1	F2	F3	0	0	0				
					F1	F2	F3	0	0	0				
					F1	F2	F3	0	0	0				
16	0	0	0	Гудима Тимур(КО)	F1	F2	F3	0	0	0				
					F1	F2	F3	0	0	0				
					F1	F2	F3	0	0	0				
17	0	0	0	Сафронов В. (РВН)	F1	F2	F3	0	0	0				
					F1	F2	F3	0	0	0				
					F1	F2	F3	0	0	0				
18	0	0	0	Харабет Євген(ДНЦ)	F1	F2	F3	0	0	0				
					F1	F2	F3	0	0	0				
					F1	F2	F3	0	0	0				
19	0	0	0	Гурчіані Левані(ДНП)	F1	F2	F3	0	0	0				
					F1	F2	F3	0	0	0				
					F1	F2	F3	0	0	0				
20	0	0	0	Цибуляк Євген(КИЇВ)	F1	F2	F3	0	0	0				
					F1	F2	F3	0	0	0				
					F1	F2	F3	0	0	0				
21	0	0	0	Мурадьян Єгор(ЗПЖ)	F1	F2	F3	0	0	0				
					F1	F2	F3	0	0	0				
					F1	F2	F3	0	0	0				
22	0	0	0	Куриленко Вадим(КО)	F1	F2	F3	0	0	0				
					F1	F2	F3	0	0	0				
					F1	F2	F3	0	0	0				
23	0	0	0	Юзвак Олександр(ТРН)	F1	F2	F3	0	0	0				
					F1	F2	F3	0	0	0				
					F1	F2	F3	0	0	0				
24	0	0	0	Стафійчук О. (КИЇВ)	F1	F2	F3	0	0	0				
					F1	F2	F3	0	0	0				
					F1	F2	F3	0	0	0				
25	0	0	0	Месуєтов Ресуль(ХРС)	F1	F2	F3	0	0	0				
					F1	F2	F3	0	0	0				
					F1	F2	F3	0	0	0				
26	0	0	0	Пінтелей Ігор(КИЇВ)	F1	F2	F3	0	0	0				
					F1	F2	F3	0	0	0				
					F1	F2	F3	0	0	0				
27	1	4	4	Сидич Андрій(ДНЦ)	F1	F2	F3	4	0	0				
					F1	F2	F3	4	0	0				
					F1	F2	F3	12	2	0				
28	4	14	14	Михальський О. (ТРН)	F1	F2	F3	8	2	0				
					F1	F2	F3	8	2	0				
					F1	F2	F3	2	0	0				
29	4	10	10	Нугуманов Андрій(ХМЛ)	F1	F2	F3	8	2	0				
					F1	F2	F3	8	2	0				
					F1	F2	F3	2	6	0				
30	0	0	0	Косяков Вячеслав(ХРС)	F1	F2	F3	0	0	0				
					F1	F2	F3	0	0	0				
					F1	F2	F3	0	0	0				
31	0	0	0	Гарбур Данило(КИЇВ)	F1	F2	F3	0	0	0				
					F1	F2	F3	0	0	0				
					F1	F2	F3	0	0	0				
32	4	10	10	Кравченко Іван(КО)	F1	F2	F3	10	0	0				
					F1	F2	F3	10	0	0				
					F1	F2	F3	5	0	0				
33	2	5	5	Гурський Віталій(ЛВ)	F1	F2	F3	5	0	0				
					F1	F2	F3	5	0	0				
					F1	F2	F3	0	0	0				
34	0	0	0	Чорноокій В. (КИЇВ)	F1	F2	F3	0	0	0				
					F1	F2	F3	0	0	0				
					F1	F2	F3	0	0	0				
35	1	2	2	Пилипчук В. (ХМЛ)	F1	F2	F3	0	2	0				
					F1	F2	F3	0	2	0				
					F1	F2	F3	8	1	0				
36	3	9	9	Шолинян Людвік(ХРК)	F1	F2	F3	8	1	0				
					F1	F2	F3	8	1	0				
					F1	F2	F3	1	0	0				
37	0	1	1	Сидоров Ігор(КИЇВ)	F1	F2	F3	1	0	0				
					F1	F2	F3	1	0	0				
					F1	F2	F3	8	0	0				
38	5	8	8	Борута Олексій(КО)	F1	F2	F3	8	0	0				
					F1	F2	F3	8	0	0				
					F1	F2	F3	4	2	0				



Кубок України з вільної боротьби серед чоловіків та жінок

Хід змагань

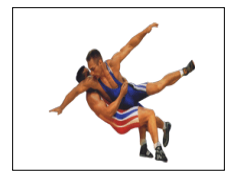

Київ, 2019-12-03 - 2019-12-06

Вільна боротьба : 70 кг



Класифікація

Місце	Область	Ім'я
1	КО	Боруа Олексій
2	ХРС	Лавров Максим
3	КО	Гудима Тимур
3	КО	Куриленко Вадим
5	СУМ	Батюченко Артур
5	ХМЛ	Нугуманов Андрій
7	ЛВ	Гурський Віталій
8	ХРК	Шолиннян Людвік
9	ОД	Попов Станіслав
10	ДНЦ	Харабет Євген
11	МИК	Бондаренко Павло
12	КИЇВ	Стафійчук Олександр
13	ДНП	Огли Червоня
14	ТРН	Михальський О.
15	КИЇВ	Цибуляк Євген
16	ЗПЖ	Расулов Магомед
17	КО	Кравченко Іван
18	ХРС	Месуватов Ресуль
19	ХРК	Солодовник Георгій
20	ЖТР	Мірошніков Данііл

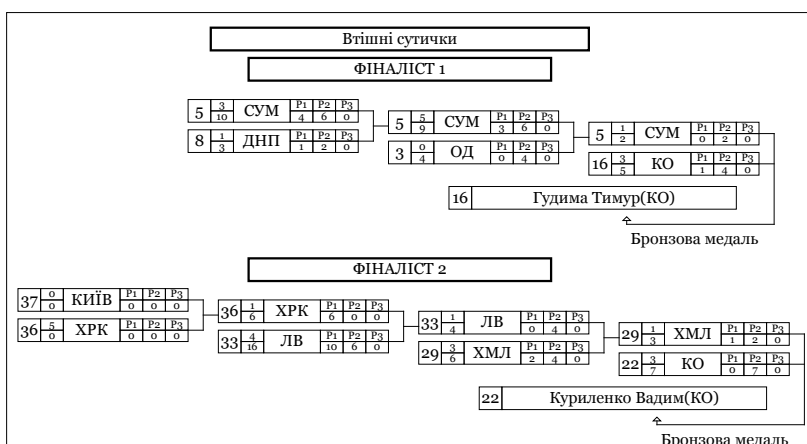

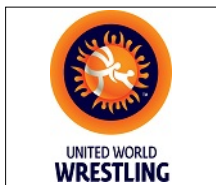

Кубок України з вільної боротьби серед чоловіків та жінок

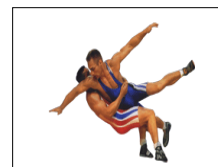

Класифікація

Київ, 2019-12-03 - 2019-12-06

Вільна боротьба : 70 кг

1 - Золото

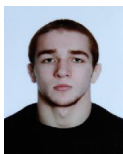

БОРУТА Олексій

2 - Срібло



ЛАВРОВ Максим

3 - Бронза



ГУДИМА Тимур



КУРИЛЕНКО Вадим

М	Ж	Ім'я	Д.Н.	Розр.	Область	ФСТ	Тренер
1	38	Борута Олексій	1996-03-30	МС	КО	ЗСУ	Тасоев В.З., Гуральський А.А.
2	6	Лавров Максим	1999-09-23	МС	ХРС	КЛС	Савченко В.М., Гілін О.В.
3	16	Гудима Тимур	2002-07-25	КМС	КО	МОН	Мельник О.О Ампілогов А.
3	22	Куриленко Вадим	2002-04-02	МС	КО	МОН	Ампілогов А.В.Гудз І.
5	5	Батюченко Артур	1995-12-06	МС	СУМ	КЛС	Тарабар Р.Г., Лукаєнко О.В.
5	29	Нутуманов Андрій	1999-02-18	МС	ХМЛ	МОН	Власов В.А., Власов А.С.
7	33	ГУРСЬКИЙ Віталій	1992-06-11	МС	ЛВ	ДНМ	Копитко Ю.Б., Кравченко М.А.
8	36	ШОЛИНЯН Людвік	1990-01-20	МС	ХРК	ЗСУ	Чуєв А.
9	3	ПОПОВ Станіслав	1996-03-01	МС	ОД	ДНМ	Панайтов А.П.
10	18	ХАРАБЕТ Євген	1992-00-00	КМС	ДНЦ	МОН	Попов С.Папуш М.
11	9	БОНДАРЕНКО Павло	2000-01-15	МС	МИК	МОН	Нидялков С.Н., Диметров І.Д.
12	24	СТАФІЙЧУК Олександр	2001-01-08	КМС	КИЇВ	МОН	Семенюшко О.І., Гусяк І.С.
13	8	ОГЛИ Червоня	2001-04-27	КМС	ДНП	ДНМ	Гаюн Ю.Єфтіф'єв А.
14	28	МИХАЛЬСЬКИЙ Олександр	2000-12-25	КМС	ТРН	МОН	Король П.Є., Король Є.П.
15	20	ЦИБУЛЯК Євген	1997-01-01	МС	КИЇВ	ДНМ	Данько Г.В., Бурлака Р...
16	13	РАСУЛОВ Магомед	2002-02-21	КМС	ЗПЖ	СПК	Паламар'єв А.І.
17	32	КРАВЧЕНКО Іван	2001-02-09	МС	КО	МОН	Слинько В.В., Мигалюк М.В.

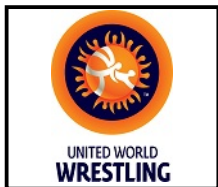

Кубок України з вільної боротьби серед чоловіків та жінок

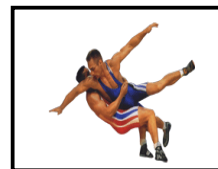

Класифікація

Київ, 2019-12-03 - 2019-12-06

Вільна боротьба : 70 кг

М	Ж	Ім'я	Д.Н.	Розр.	Область	ФСТ	Тренер	
18	25	МЕСУВЕТОВ Ресуль	1999-03-13	МС	ХРС	КЛС	Нам О.М.	
19	1	СОЛОДОВНИК Георгій	1997-11-17	КМС	ХРК	ДНМ	Мацигора Г.М., Заяц О.О.	
20	12	МІРОШНІКОВ Данііл	1993-06-03	МС	ЖТР	ЖТР	МОН	Назаренко Ю.В., Ясиневич А.К.
21	11	КУРИЛЕНКО Станіслав	1996-07-01	КМС	КИЇВ	ДНМ	Бурлака Р..., Данько Г.В.	
22	26	ПІНТЕЛЕЙ Ігор	1997-12-06	КМС	КИЇВ	МОН	Галаган О.А., Кірілов Ю.О.	
23	15	ВАСИЛЕНЦЕВ Микита	2002-04-22	КМС	ДНЦ	МОН	Губко П., Єфремов М.В.	
24	2	ТОПЧАК Степан	1987-01-08	КМС	ЛВ	ДНМ	Питлюк Т.Б.Копитко Ю.	
25	27	СИДИЧ Андрій	2001-10-10	КМС	ДНЦ	УНА	Несвятинаска Д.І., Чурай М.М.	
26	7	СОЛОДОВНИК Євгеній	1997-11-17	КМС	ХРК	ДНМ	Заяц О.О., Мацигора Г.М.	
27	10	БЛЬОВЦОВ Володимир	1999-12-14	КМС	ХРК	МОН	Некрасов С.П.	
28	35	ПИЛИПЧУК Вячеслав	2000-06-15	КМС	ХМЛ	МОН	Власов В.А. Мозолук О.	
29	21	МУРАДЬЯН Єгор	1996-03-27	МС	ЗПЖ	СПК	Русанов В..., Зайцев М.М.	
30	19	ГУРЧІАНІ Левані	1993-03-06	МС	ДНП	ДНМ	Мчелідзе Г.М., Гурчіані Д.О.	
31	37	СИДОРОВ Ігор	1998-11-15	КМС	КИЇВ	МОН	Кравець І.Д., Галаган О.А.	
32	14	ГУЛІЄВ Рустам	2000-07-17	МС	ХРК	ДНМ	Мотошков А.В., Заяц О.О.	
33	34	ЧОРНООКИЙ Владислав	2001-05-21	КМС	КИЇВ	МОН	Мешков А.П., Гусяк І.С.	
34	23	ЮЗВАК Олександр	1996-09-20	КМС	ТРН	МОН	Антонюк Р.О.	
35	30	КОСЯКОВ Вячеслав	1999-10-24	КМС	ХРС	КЛС	Гега К.М.	
35	31	ГАРБУР Данило	2002-07-22	КМС	КИЇВ	МОН	Мешков А.П., Семенюшко О.І.	
35	4	ПЕТРОЧУК Сергій	1997-01-01	КМС	РВН	МОН	Яковець Т.С., Кайда Д.В.	
38	17	САФРОНОВ Владислав	1997-07-20	КМС	РВН	МОН	Руденко В.В., Куцель В.А.	



Кубок України з вільної боротьби серед чоловіків та жінок

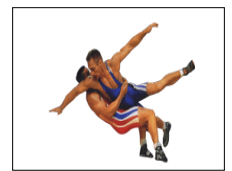

Хід змагань

Київ, 2019-12-03 - 2019-12-06

Вільна боротьба : 74 кг

Кваліфікація		1/8 Фіналу		1/4 Фіналу		1/2 Фіналу		Фінал	
1	Сіньков Максим (РВН)	1	РВН	2	КИЇВ	3	ДНП	7	КО
2	Ліманський Богдан (КИЇВ)	2	КИЇВ	3	ДНП	7	КО	15	КО
3	Чихладзе Гія (ДНП)	3	ДНП	5	КИЇВ	7	КО	15	ОД
4	Васильченко В. (СУМ)	4	СУМ	7	КО	11	СУМ	15	ОД
5	Прус Владислав (КИЇВ)	5	КИЇВ	8	ХРК	11	СУМ	15	ОД
6	Драновський Денис (СУМ)	6	СУМ	9	Коновалов Артем (ЗПЖ)	11	СУМ	15	ОД
7	Павлов Денис (КО)	7	КО	10	Ахметханов Руслан (ДНП)	11	СУМ	15	ОД
8	Шкаєв Кирило (ХРК)	8	ХРК	12	Кусяк Іван (ІФ)	13	ЛВ	15	ОД
9	Коновалов Артем (ЗПЖ)	9	ХРК	13	Дубовий Євгеній (ЛВ)	13	ЛВ	15	ОД
10	Ахметханов Руслан (ДНП)	10	ХРК	14	Котовський Ілля (СУМ)	15	ОД	15	ОД
11	Жуков Віталій (СУМ)	11	СУМ	15	Михайлов Василь (ОД)	15	ОД	15	ОД
12	Кусяк Іван (ІФ)	12	СУМ	16	Батарон Єгор (КИЇВ)	17	КО	15	ОД
13	Дубовий Євгеній (ЛВ)	13	ЛВ	17	Данилюк Богдан (КО)	17	КО	15	ОД
14	Котовський Ілля (СУМ)	14	ОД	18	Квіт Віктор (ЛВ)	19	ОД	15	ОД
15	Михайлов Василь (ОД)	15	ОД	19	Квіт Віктор (ЛВ)	19	ОД	15	ОД
16	Батарон Єгор (КИЇВ)	16	КО	20	Вишняк Олександр (ОД)	20	ОД	15	ОД
17	Данилюк Богдан (КО)	17	КО	20	Прокопенко Богдан (ПЛТ)	20	ПЛТ	15	ОД
18	Квіт Віктор (ЛВ)	18	КО	21	Хомич Олександр (ЛВ)	21	ПЛТ	15	ОД
19	Квіт Віктор (ЛВ)	19	ОД	22	Алієв Мухаммед (ХРК)	22	ОД	15	ОД
20	Вишняк Олександр (ОД)	20	ОД	23	Закарієв Алі (ОД)	23	ОД	15	ОД
21	Прокопенко Богдан (ПЛТ)	21	ПЛТ	24	Гусар Роман (ДНЦ)	24	ОД	15	ОД
22	Хомич Олександр (ЛВ)	22	ПЛТ	25	Легкий Олександр (КИЇВ)	25	ОД	15	ОД
23	Алієв Мухаммед (ХРК)	23	ОД						
24	Закарієв Алі (ОД)	24	ОД						
25	Гусар Роман (ДНЦ)	25	ОД						
26	Легкий Олександр (КИЇВ)	26	ОД						

Класифікація

Місце	Область	Ім'я
1	ОД	Михайлов Василь
2	КО	Павлов Денис
3	ДНП	Чихладзе Гія
3	ОД	Закарієв Алі
5	КИЇВ	Прус Владислав
5	СУМ	Жуков Віталій
7	ОД	Вишняк Олександр
8	СУМ	Котовський Ілля
9	ЛВ	Дубовий Євгеній
10	ХРК	Шкаєв Кирило
11	ПЛТ	Прокопенко Богдан
12	КИЇВ	Ліманський Богдан
13	КИЇВ	Легкий Олександр
14	КО	Данилюк Богдан
15	ДНЦ	Гусар Роман
15	ХРК	Алієв Мухаммед
17	КИЇВ	Батарон Єгор
18	ЛВ	Хомич Олександр
19	ЗПЖ	Коновалов Артем
20	ЛВ	Квіт Віктор
21	СУМ	Драновський Денис
21	ДНП	Ахметханов Руслан
21	ІФ	Кусяк Іван
21	РВН	Сіньков Максим
25	СУМ	Васильченко В.

Втішні сутички	
ФІНАЛІСТ 1	
8 1/2 ХРК	5 0/0 КИЇВ
5 3/7 КИЇВ	3 3/9 ДНП
3 Чихладзе Гія (ДНП)	
Бронзова медаль	
ФІНАЛІСТ 2	
14 5/0 СУМ	14 1/6 СУМ
17 0/0 КО	11 3/10 СУМ
23 Закарієв Алі (ОД)	
Бронзова медаль	

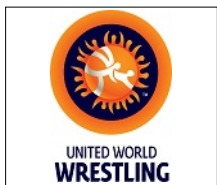

Кубок України з вільної боротьби серед чоловіків та жінок

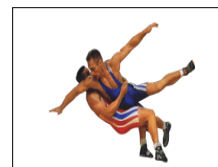

Класифікація

Київ, 2019-12-03 - 2019-12-06

Вільна боротьба : 74 кг

1 - Золото

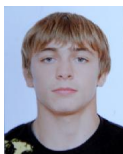

МИХАЙЛОВ Василь

2 - Срібло

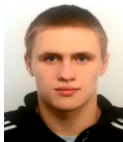

ПАВЛОВ Денис

3 - Бронза



ЧИХЛАДЗЕ Гія

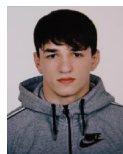

ЗАКАРІЄВ Алі

М	Ж	Ім'я	Д.Н.	Розр.	Область		ФСТ		Тренер
1	15	Михайлов Василь	1995-06-24	МСМК	ОД		ДНМ		Панаїтов А..., Павлов Р.В.
2	7	Павлов Денис	1997-06-06	МС	КО		ЗСУ		Губренюк С.В., Муштай А.
3	3	Чихладзе Гія	1986-05-09	МСМК	ДНП	ХРК	КЛС	ДНМ	Гурчіані Д.О., Петровський О.В.
3	23	Закарієв Алі	1995-11-24	МС	ОД		УНА		Станков К.М., Веремійчук В.М.
5	5	Прус Владислав	2000-11-14	КМС	КИЇВ		МОН		Галаган О.А., Свіріденко В.І.
5	11	Жуков Віталій	1991-10-05	МС	СУМ		ДНМ		Мурачов В.В., Зима В.В.
7	19	ВИШНЯК Олександр	2000-04-21	МС	ОД		МОН		Туштаров Б.У., Статник Д.В.
8	14	КОТОВСЬКИЙ Ілля	2002-09-05	КМС	СУМ		ДНМ		Зима В.В., Мурачов В.В.
9	13	ДУБОВИЙ Євгеній	1999-01-06	МС	ЛВ		КЛС		Дух І.Г., Мальярчук В.Я.
10	8	ШКАЄВ Кирило	2000-04-25	КМС	ХРК		СПК		Євтиф'єв А.С.
11	20	ПРОКОПЕНКО Богдан	1997-12-29	МС	ПЛТ		КЛС		Маркарян Ш.М., Блацак І.Ф.
12	2	ЛІМАНСЬКИЙ Богдан	2002-09-25	КМС	КИЇВ		МОН		Семенюшко О.І., Мешков А.П.
13	25	ЛЕГКИЙ Олександр	2002-08-14	КМС	КИЇВ		СПК		Кліштя А.О., Щербіна О.Я.
14	17	ДАНИЛЮК Богдан	1986-04-08	МС	КО		КЛС		Падалець В.П.
15	24	ГУСАР Роман	2001-08-24	КМС	ДНЦ		МОН		Єфремов А.В., Єфремов М.В.

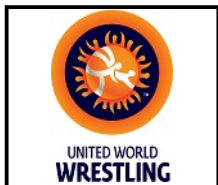

Кубок України з вільної боротьби серед чоловіків та жінок

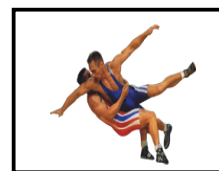

Класифікація

Київ, 2019-12-03 - 2019-12-06

Вільна боротьба : 74 кг

М	Ж	Ім'я	Д.Н.	Розр.	Область	ФСТ	Тренер
16	22	АЛІЄВ Мухаммед	1999-12-08	МС	ХРК	МОН	Ченцов М.Ф., Козлюк І.В.
17	16	БАТАРОН Єгор	2000-06-13	КМС	КИЇВ	МОН	Сурженко В.В., Захарків С.,
18	21	ХОМИЧ Олександр	1999-05-03	МС	ЛВ	СПК	Первачук Р.В., Рейвах С.О.
19	9	КОНОВАЛОВ Артем	1994-11-21	I	ЗПЖ	УНА	Лозовий Ю., Приходько А.
20	18	КВІТ Віктор	2001-02-11	КМС	ЛВ	ДНМ	Глібенко В.В., Пантелєєв В.І.
21	6	ДРАНОВСЬКИЙ Денис	2001-10-08	I	СУМ	КЛС	Луцяненко О.В., Тарабар Р.Г.
21	10	АХМЕТХАНОВ Руслан	2001-06-03	КМС	ДНП	МОН	Ахметханов А.А., Гурчіані Д.О.
21	12	КУСЯК Іван	1992-02-22	МСМК	ІФ	КЛС	Футумайчук В.Д. Курилюк і.
24	1	СІНЬКОВ Максим	2000-06-16	КМС	РВН	МОН	Кайда Д.В., Руденко В.В.
25	4	ВАСИЛЬЧЕНКО Володимир	1999-08-02	КМС	СУМ	МОН	Голуб Ю.М., Діхтярь В.В.



Кубок України з вільної боротьби серед чоловіків та жінок

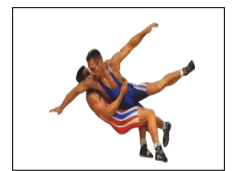

Хід змагань

Київ, 2019-12-03 - 2019-12-06

Вільна боротьба : 79 кг

Кваліфікація		1/8 Фіналу		1/4 Фіналу		1/2 Фіналу		Фінал	
1	Яковчук Сергій (МИК)	1	5/10 МИК	1	1/6 МИК	4	3/10 КО	4	1/8 КО
2	Степанченко О. (ДНП)	2	0/0 ДНП	2	0/0 ДНП	8	1/8 ЗПЖ	10	3/10 КО
3	Кириченко Євгеній (ХМЛ)	3	0/0 ХМЛ	4	3/15 КО	10	3/11 КО	10	3/10 КО
4	Расуев Рустам (КО)	4	4/10 КО	6	1/2 ЛВ	17	1/2 КО	17	3/4 КО
5	Купадзе Мурад (ЗПЖ)	5	1/2 ЗПЖ	8	4/12 ЗПЖ	10	3/11 КО	17	1/2 КО
6	Василишин Назар (ЛВ)	6	4/15 ЛВ	10	4/15 КО	10	3/11 КО	17	1/2 КО
7	Бахеркін Данило (ДНЦ)	7	0/2 ДНЦ	12	1/2 ДНП	10	3/11 КО	17	1/2 КО
8	Кобзар Кирило (ЗПЖ)	8	5/4 ЗПЖ	13	4/10 СУМ	10	3/11 КО	17	1/2 КО
9	Рудзинський М. (КИЇВ)	9	0/0 КИЇВ	14	0/0 ДНП	10	3/11 КО	17	1/2 КО
10	Закарієв Хасан (ОД)	10	5/6 ОД	16	0/0 Курівчак Роман (ЛВ)	10	3/11 КО	17	1/2 КО
11	Єльджаров Олег (ХРК)	11	0/3 ХРК	17	5/7 КО	10	3/11 КО	17	1/2 КО
12	Постоялко В. (ДНП)	12	5/8 ДНП	18	0/0 ЗПЖ	10	3/11 КО	17	1/2 КО
13	Ткаченко Дмитро (СУМ)	13	4/10 СУМ	19	0/0 Замлінський Артур (ХМЛ)	10	3/11 КО	17	1/2 КО
14	Бойко Олександр (ДНП)	14	0/0 ДНП						
15	Тагірлі Рамік (ЛВ)	15	1/2 Тагірлі Рамік (ЛВ)						
16	Курівчак Роман (ЛВ)	16	0/0 Курівчак Роман (ЛВ)						
17	Бабій Валентин (КО)	17	4/10 Бабій Валентин (КО)						
18	Копоть Вячеслав (ЗПЖ)	18	3/9 Копоть Вячеслав (ЗПЖ)						
19	Замлінський Артур (ХМЛ)	19	0/0 Замлінський Артур (ХМЛ)						

Класифікація

Місце	Область	Ім'я
1	ОД	Закарієв Хасан
2	КО	Расуев Рустам
3	ЗПЖ	Кобзар Кирило
3	КО	Бабій Валентин
5	МИК	Яковчук Сергій
5	КИЇВ	Рудзинський Микола
7	ДНП	Постоялко Володимир
8	ЛВ	Василишин Назар
9	СУМ	Ткаченко Дмитро
10	ЗПЖ	Копоть Вячеслав
11	ДНП	Бойко Олександр
12	ЛВ	Тагірлі Рамік
13	ХМЛ	Кириченко Євгеній
13	ЗПЖ	Купадзе Мурад
15	ХРК	Єльджаров Олег
16	ДНЦ	Бахеркін Данило
17	ХМЛ	Замлінський Артур
18	ЛВ	Курівчак Роман
18	ДНП	Степанченко О.

Втішні сутички	
ФІНАЛІСТ 1	
3	1/2 ХМЛ
1	3/5 МИК
ФІНАЛІСТ 2	
9	4/14 КИЇВ
12	1/4 ДНП

8 Кобзар Кирило (ЗПЖ)

Бронзова медаль

17 Бабій Валентин (КО)

Бронзова медаль

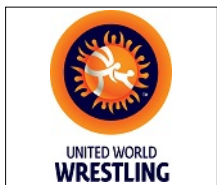

Кубок України з вільної боротьби серед чоловіків та жінок

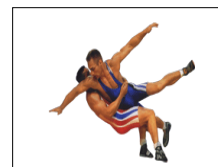

Класифікація

Київ, 2019-12-03 - 2019-12-06

Вільна боротьба : 79 кг

1 - Золото



ЗАКАРІЄВ Хасан

2 - Срібло

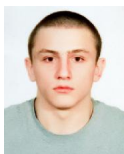

РАСУЄВ Рустам

3 - Бронза

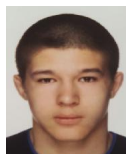

КОБЗАР Кирило



БАБІЙ Валентин

М	Ж	Ім'я	Д.Н.	Розр.	Область	ФСТ	Тренер
1	10	Закарієв Хасан	1995-01-05	МС	ОД	УНА	Станков К.М.
2	4	Расуєв Рустам	1997-07-08	МС	КО	МОН	Губренюк С.В., Дубілевич А...
3	8	Кобзар Кирило	1999-03-31	МС	ЗПЖ	СПК	Тагіров Р. Паламарьов А.
3	17	Бабій Валентин	1999-08-28	КМС	КО	МОН	Александріди А.Є., Падалець В.П.
5	1	Яковчук Сергій	1999-10-27	МС	МИК	КЛС	Петков Г.С., Савченко В.М.
5	9	Рудзинський Микола	1999-07-04	КМС	КИЇВ	МОН	Семенюшко О.І., Сурженко В.В.
7	12	ПОСТОЯЛКО Володимир	1999-04-20	КМС	ДНП	МОН	Махінько, Подольський О.В.
8	6	ВАСИЛИШИН Назар	1998-08-09	КМС	ЛВ	ДНМ	Питлюк Т.Б., Дух І.Г.
9	13	ТКАЧЕНКО Дмитро	1994-02-24	МС	СУМ	ЗСУ	Ткаченко А.М. Голуб Ю.
10	18	КОПОТЬ Вячеслав	1999-12-24	МС	ЗПЖ	ДНМ	Хоменко В.І., Куксов Р.С.
11	14	БОЙКО Олександр	1998-01-01	КМС	ДНП	МОН	Подольський О.В., Бабійчук В.-.
12	15	ТАГІРЛІ Рамік	2001-01-01	КМС	ЛВ	МОН	Вовк І.В., Первачук Р.В.
13	3	КИРИЧЕНКО Євгеній	2000-09-23	КМС	ХМЛ	КЛС	Личак В.Г.
14	5	КУПАДЗЕ Мурад	2000-04-21	КМС	ЗПЖ	ДНМ	Абдулаєв А.Куксов Р.С.
15	11	ЄЛЬДЖАРОВ Олег	1997-06-18	КМС	ХРК	СПК	Мацігора Г.М., Ченцов М.Ф.
16	7	БАХЕРКІН Данило	2000-05-16	КМС	ДНЦ	УНА	Попов С., Харачура Е.М.



Кубок України з вільної боротьби серед чоловіків та жінок

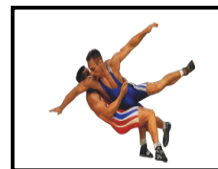

Класифікація

Київ, 2019-12-03 - 2019-12-06

Вільна боротьба : 79 кг

<i>М</i>	<i>Ж</i>	<i>Ім'я</i>	<i>Д.Н.</i>	<i>Розр.</i>	<i>Область</i>	<i>ФСТ</i>	<i>Тренер</i>
17	19	ЗАМЛІНСЬКИЙ Артур	2000-09-20	МС	ХМЛ	МОН	<i>Басистий С.Г.</i>
18	16	КУРІВЧАК Роман	1999-04-11	КМС	ЛВ	КЛС	<i>Питлюк Т.Б., Дух І.Г.</i>
19	2	СТЕПАНЧЕНКО Олександр	2000-06-22	КМС	ДНП	КЛС	<i>Андріанов Т. Подольський О.В.</i>



Кубок України з вільної боротьби серед чоловіків та жінок

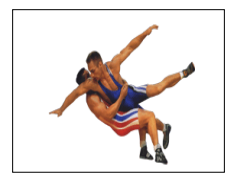

Хід змагань

Київ, 2019-12-03 - 2019-12-06

Вільна боротьба : 86 кг

Кваліфікація			1/8 Фіналу			1/4 Фіналу			1/2 Фіналу			Фінал				
1	Тцурі Адлен (КИЇВ)		1	0	КИЇВ	P1	P2	P3	2	3	СУМ	P1	P2	P3		
						0	0	0				1	1	0		
2	Арчая Ілля (СУМ)		2	4	СУМ	P1	P2	P3	2	3	СУМ	P1	P2	P3		
						8	2	0				4	1	0		
3	Долідзе Алфес (ПЛТ)		3	5	ПЛТ	P1	P2	P3	3	0	ПЛТ	P1	P2	P3		
						0	0	0				0	0	0		
4	Карпенко Денис (СУМ)		4	0	СУМ	P1	P2	P3	6	3	ЗПЖ	P1	P2	P3		
						0	0	0				2	6	0		
5	Льовін Микита (КИЇВ)		5	0	КИЇВ	P1	P2	P3	6	1	ЗПЖ	P1	P2	P3		
						1	0	0				2	0	0		
6	Соловійов Віктор (ЗПЖ)		6	5	ЗПЖ	P1	P2	P3	8	1	ХРК	P1	P2	P3		
						0	8	0				0	0	0		
7	Дехтяренко Руслан (ЗПЖ)		7	0	ЗПЖ	P1	P2	P3	9	1	ЖТР	P1	P2	P3		
						0	0	0				1	1	0		
8	Караченко Демід (ХРК)		8	3	ХРК	P1	P2	P3	10	0	КИЇВ	P1	P2	P3		
						4	2	0				0	0	0		
9	Дудаєв Рустам (ЖТР)		9	4	ЖТР	P1	P2	P3	11	0	ЛВ	P1	P2	P3		
						8	2	0				0	0	0		
10	Хасанов Зокірджон (КИЇВ)		10	0	КИЇВ	P1	P2	P3	13	3	КИЇВ	P1	P2	P3		
						0	0	0				0	2	0		
11	Коць Владислав (ЛВ)		11	0	ЛВ	P1	P2	P3	13	3	КИЇВ	P1	P2	P3		
						0	0	0				3	0	0		
12	Кравцов Данило (ДНП)	P1	P2	P3	13	5	КИЇВ	P1	P2	P3	13	1	КИЇВ	P1	P2	P3
		0	0	0		4	0	0				0	1	0		
13	Щербак Олексій (КИЇВ)	P1	P2	P3	15	1	ОД	P1	P2	P3	16	1	ХРК	P1	P2	P3
		4	10	0		4	0	0				1	1	0		
14	Безпячук Сергій (ОД)	P1	P2	P3	16	3	ХРК	P1	P2	P3	19	1	ЛВ	P1	P2	P3
		0	3	0		9	2	0				1	0	0		
15	Хорошун Дмитро (ОД)	P1	P2	P3	19	5	ЛВ	P1	P2	P3	19	3	ЛВ	P1	P2	P3
		1	4	0		9	2	0				4	0	0		
16	Джафарян Мраз (ХРК)	P1	P2	P3	21	0	КИЇВ	P1	P2	P3						
		2	2	0		2	0	0								
17	Романюк Тимур (ВЛН)	P1	P2	P3												
		0	0	0												
18	Джанумов Едгар (ДНП)	P1	P2	P3												
		0	0	0												
19	Доманицький Олексій (ЛВ)	P1	P2	P3												
		4	2	0												
20	Васьковський С. (ЖТР)	P1	P2	P3												
		0	0	0												
21	Гаджієв Саїд (КИЇВ)	P1	P2	P3												
		5	0	0												

Класифікація

Місце	Область	Ім'я
1	СУМ	Арчая Ілля
2	КИЇВ	Щербак Олексій
3	ПЛТ	Долідзе Алфес
3	ЖТР	Дудаєв Рустам
5	ЗПЖ	Соловійов Віктор
5	ЛВ	Доманицький Олексій
7	ХРК	Джафарян Мраз
8	ДНП	Кравцов Данило
9	КИЇВ	Гаджієв Саїд
10	ОД	Хорошун Дмитро
11	ХРК	Караченко Демід
12	ОД	Безпячук Сергій
13	ЛВ	Коць Владислав
14	КИЇВ	Льовін Микита
15	СУМ	Карпенко Денис
15	ЖТР	Васьковський С.
17	ДНП	Джанумов Едгар
18	ВЛН	Романюк Тимур
19	ЗПЖ	Дехтяренко Руслан
20	КИЇВ	Хасанов Зокірджон
21	КИЇВ	Тцурі Адлен

Втішні сутички																	
ФІНАЛІСТ 1																	
1	0	КИЇВ	P1	P2	P3	3	3	ПЛТ	P1	P2	P3	6	1	ЗПЖ	P1	P2	P3
			0	0	0				0	0	0				1	0	0
3	4	ПЛТ	P1	P2	P3	9	4	ЖТР	P1	P2	P3	19	3	ЛВ	P1	P2	P3
			10	0	0				8	4	0				0	3	0
3 Долідзе Алфес (ПЛТ)																	
Бронзова медаль																	
ФІНАЛІСТ 2																	
12	5	ДНП	P1	P2	P3	12	1	ДНП	P1	P2	P3	9	3	ЖТР	P1	P2	P3
			4	0	0				2	0	0				2	1	0
11	0	ЛВ	P1	P2	P3	9	4	ЖТР	P1	P2	P3	19	1	ЛВ	P1	P2	P3
			2	0	0				8	4	0				0	3	0
9 Дудаєв Рустам (ЖТР)																	
Бронзова медаль																	

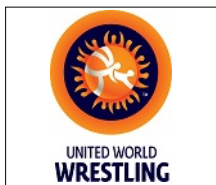

Кубок України з вільної боротьби серед чоловіків та жінок

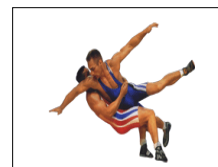

Класифікація

Київ, 2019-12-03 - 2019-12-06

Вільна боротьба : 86 кг

1 - Золото

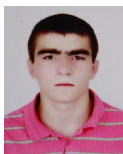

АРЧАЯ Ілля

2 - Срібло



ЩЕРБАК Олексій

3 - Бронза

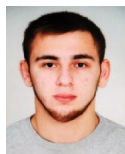

ДОЛІДЗЕ Алфес



ДУДАЄВ Рустам

М	Ж	Ім'я	Д.Н.	Розр.	Область	ФСТ	Тренер
1	2	Арчая Ілля	1995-02-20	МС	СУМ	ЗСУ	Тарабар Р.Г., Лукьяненко О.В.
2	13	Щербак Олексій	1994-01-31	МСМК	КИЇВ	ЗСУ	Тасоев В.З., Александріди А.Є.
3	3	Долідзе Алфес	1996-05-29	МС	ПЛТ	КЛС	Маркарян Ш..., Блацак І.Ф.
3	9	Дудаєв Рустам	1990-01-19	МСМК	ЖТР	ЗСУ	Савлохов Р.С.
5	6	Соловійов Віктор	1990-06-02	МС	ЗПЖ	СПК	Русанов В.Зайцев М.
5	19	Доманицький Олексій	1993-08-16	МС	ЛВ	КЛС	Семенів Б.С., Копитко Ю.Б.
7	16	ДЖАФАРЯН Мраз	1994-03-17	МС	ХРК	ДНМ	Ручка Е.В., Ченцов М.Ф.
8	12	КРАВЦОВ Данило	2000-12-08	КМС	ДНП	МОН	Подольський О.В.
9	21	ГАДЖІЄВ Саїд	1997-03-10	КМС	КИЇВ	СК	Александріди А.Є.
10	15	ХОРОШУН Дмитро	1993-03-04	КМС	ОД	УНА	Маскаленко .Веремейчук В.
11	8	КАРАЧЕНКО Демід	1999-08-29	КМС	ХРК	СПК	Чуєв А.Ю.
12	14	БЕЗПЯТЧУК Сергій	1981-01-01	МС	ОД	СПК	Арнаутов В.А.
13	11	КОЦЬ Владислав	2001-10-05	КМС	ЛВ	СПК	Ткачишин С.І.Петлюк Т.
14	5	ЛЬОВІН Микита	1998-06-03	МС	КИЇВ	ЗСУ	Мчедлідзе Г.М., Бураков Г.А.
15	4	КАРПЕНКО Денис	2001-05-31	КМС	СУМ	СПК	Тарабар Ю., Тарабар Р.Г.
16	20	ВАСЬКОВСЬКИЙ Станіслав	1991-12-28	КМС	ЖТР	КЛС	Гулаков Б..
17	18	ДЖАНУМОВ Едгар	1998-08-18	КМС	ДНП	МОН	Бардачов П.С., Гурчіані Д.О.
18	17	РОМАНЮК Тимур	1995-07-09	МС	ВЛН	МОН	Лукянчиков Д..., Стус О...

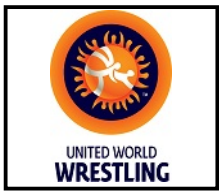

Кубок України з вільної боротьби серед чоловіків та жінок



Класифікація

Київ, 2019-12-03 - 2019-12-06

Вільна боротьба : 86 кг

<i>М</i>	<i>Ж</i>	<i>Ім'я</i>	<i>Д.Н.</i>	<i>Розр.</i>	<i>Область</i>	<i>ФСТ</i>	<i>Тренер</i>
19	7	ДЕХТЯРЕНКО Руслан	2000-05-13	КМС	ЗПЖ	ДНМ	<i>Куксов Р., Буренко А.Г.</i>
20	10	ХАСАНОВ Зокірджон	1997-03-12	МС	КИЇВ	МОН	<i>Вязметінов А.А., Кравець І.Д.</i>
21	1	ТЦУРІ Адлен	1987-00-00	I	КИЇВ	МОН	<i>Лузянчиков Д.</i>



Кубок України з вільної боротьби серед чоловіків та жінок

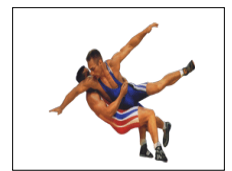

Хід змагань

Київ, 2019-12-03 - 2019-12-06

Вільна боротьба : 92 кг

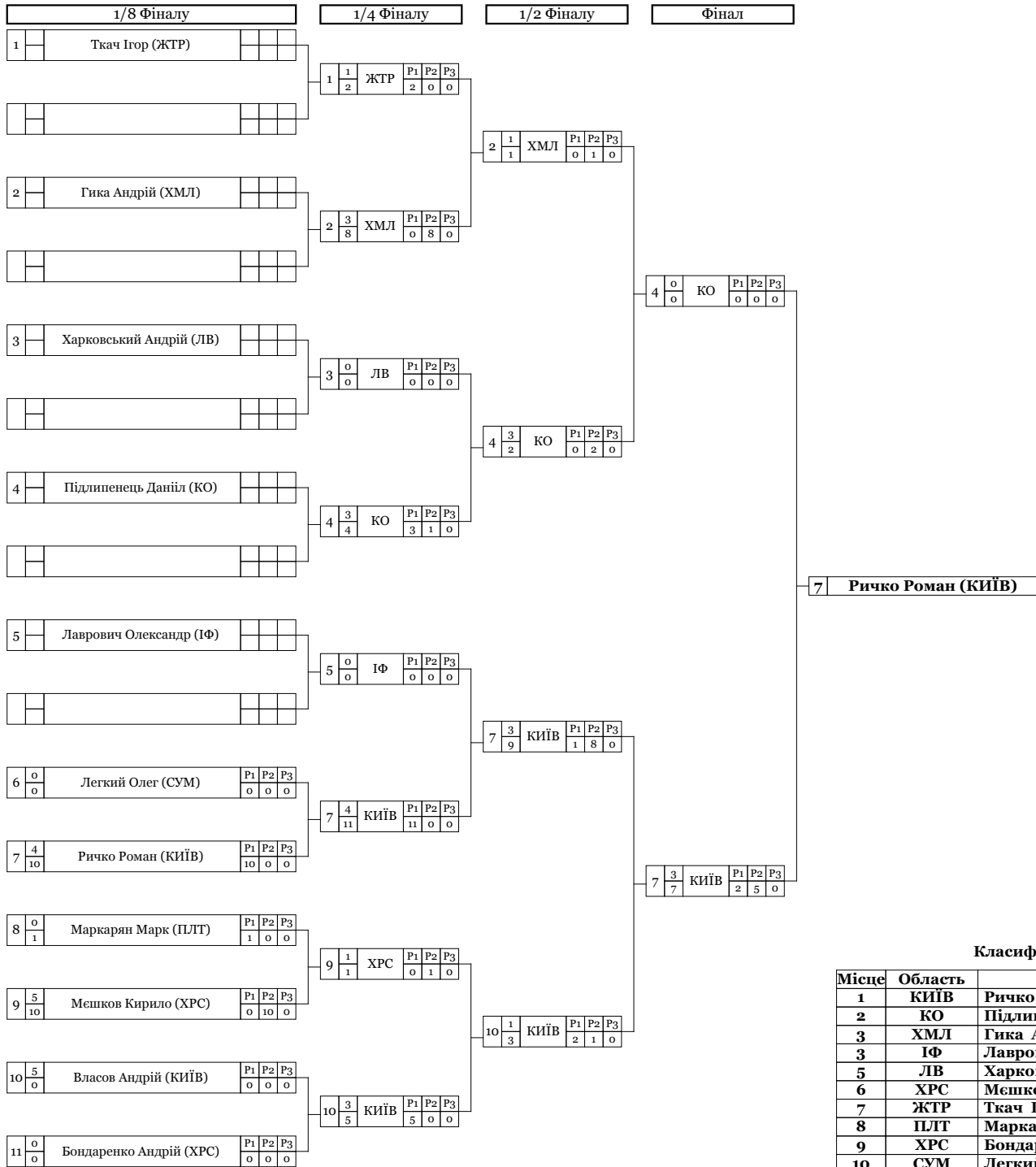

Класифікація

Місце	Область	Ім'я
1	КИЇВ	Ричко Роман
2	КО	Підлипенець Данііл
3	ХМЛ	Гика Андрій
3	ІФ	Лаврович Олександр
5	ЛВ	Харковський Андрій
6	ХРС	Мешков Кирило
7	ЖТР	Ткач Ігор
8	ПЛТ	Маркарян Марк
9	ХРС	Бондаренко Андрій
10	СУМ	Легкий Олег

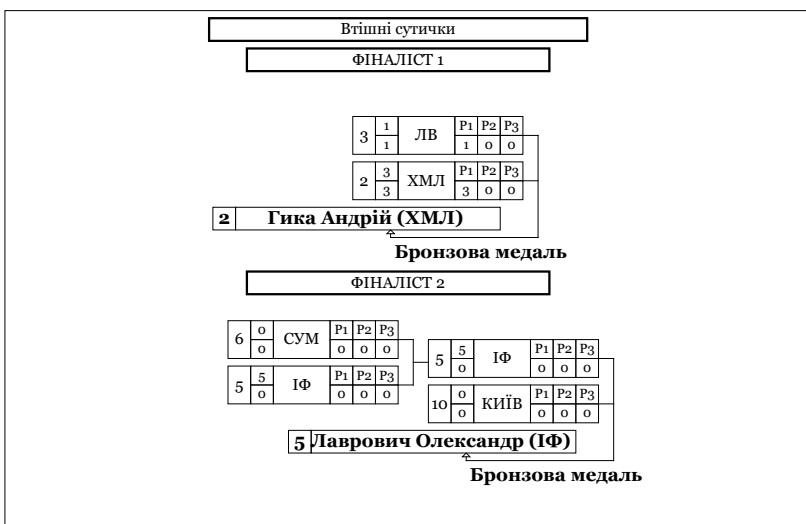



Кубок України з вільної боротьби серед чоловіків та жінок

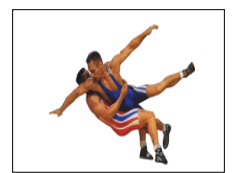

Класифікація

Київ, 2019-12-03 - 2019-12-06

Вільна боротьба : 92 кг

1 - Золото



РИЧКО Роман

2 - Срібло



ПІДЛИПЕНЕЦЬ Данііл

3 - Бронза



ГИКА Андрій



ЛАВРОВИЧ Олександр

М	Ж	Ім'я	Д.Н.	Розр.	Область	ФСТ	Тренер
1	7	Ричко Роман	2000-04-22	МС	КИЇВ	МОН	Семенюшко О.І., Захарків С.,
2	4	Підлипенець Данііл	2001-07-26	МС	КО	МОН	Старинський О.П., Криворот Р.В.
3	2	Гика Андрій	1999-08-03	МС	ХМЛ	МОН	Пантелеєв В.І., Мозолюк О.
3	5	Лаврович Олександр	1997-05-06	МС	ІФ	МОН	Квятковська М.В., Кірілов Ю.О.
5	3	Харковський Андрій	2002-12-11	КМС	ЛВ	ДНМ	Глібенко В.В., Фочук А.І.
6	9	Мешков Кирило	1993-09-12	МС	ХРС	КЛС	Оборонін Е., Мешков А.П.
7	1	ТКАЧ Ігор	1994-01-01	I	ЖТР	МОН	Гулаков Б.,
8	8	МАРКАРЯН Марк	1997-07-01	МС	ПЛТ	КЛС	Блащак І.Ф., Маркарян Ш.М.
9	11	БОНДАРЕНКО Андрій	1988-06-24	КМС	ХРС	КЛС	Мешков А.П.,
10	6	ЛЕГКИЙ Олег	2002-01-01	КМС	СУМ	ДНМ	Зима В.В., Мурачов В.В.



Кубок України з вільної боротьби серед чоловіків та жінок

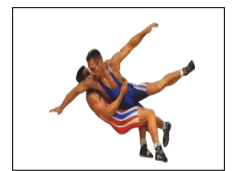

Хід змагань

Київ, 2019-12-03 - 2019-12-06

Вільна боротьба : 97 кг



5 Андрійцев Валерій (КО)

Класифікація

Місце	Область	Ім'я
1	КО	Андрійцев Валерій
2	ДНП	Мchedlidze Murazi
3	КИЇВ	Грицай Богдан
3	ОД	Закарів Магамед
5	КИЇВ	Пономаренко Ярослав
5	ХРС	Биканов Олександр
7	ЧРС	Дейнека Вадим
8	ОД	Малін Іван
9	СУМ	Галета Андрій
10	КИЇВ	Шендеров Владислав
11	СУМ	Урсакі Олександр
11	ІФ	Кучма Андрій
11	МИК	Антипенко Віктор
14	ЗПЖ	Козаченко Дмитро

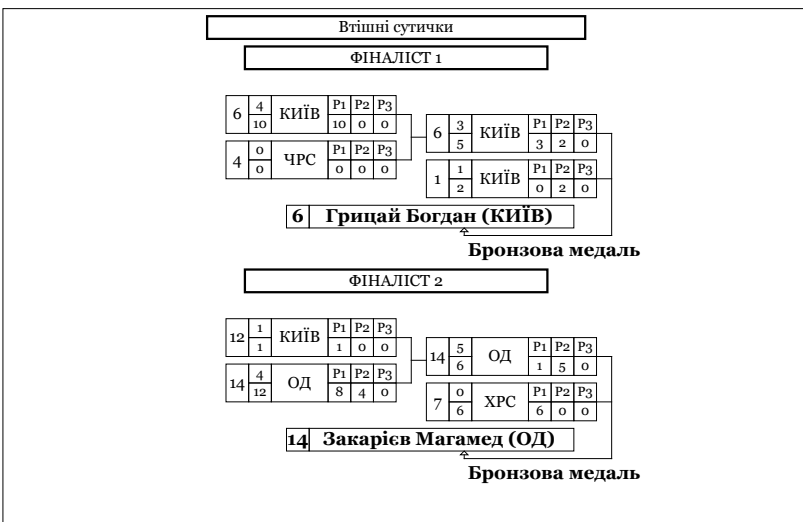



Кубок України з вільної боротьби серед чоловіків та жінок

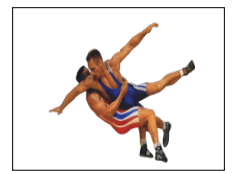

Класифікація

Київ, 2019-12-03 - 2019-12-06

Вільна боротьба : 97 кг

1 - Золото

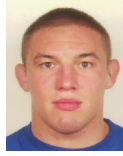

АНДРІЙЦЕВ Валерій

2 - Срібло

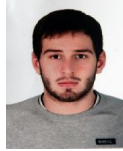

МЧЕДЛІДЗЕ Муразі

3 - Бронза



ГРИЦАЙ Богдан



ЗАКАРІЄВ Магамед

М	Ж	Ім'я	Д.Н.	Розр.	Область	ФСТ	Тренер
1	5	Андрійцев Валерій	1987-02-27	ЗМС	КО	ДНМ	Гогичаев З.С., Малинський І.Й.
2	11	Мchedlidze Муразі	1994-06-21	МСМК	ДНП	ДНМ	Гурчіані Д.О., Мchedlidze Г.М.
3	6	Грицай Богдан	1995-02-27	МС	КИЇВ	ЗСУ	Захарків С.,, Бураков Г.А.
3	14	Закарієв Магамед	1997-07-19	МС	ОД	УНА	Станков К.М.
5	1	Пономаренко Ярослав	1995-06-02	МС	КИЇВ	ЗСУ	Волощук С.В., Бураков Г.А.
5	7	Биканов Олександр	1998-01-19	МС	ХРС	КЛС	Гега К.М.
7	4	ДЕЙНЕКА Вадим	1998-09-10	КМС	ЧРС	ДНМ	Мініч С.Ф., Петух О.А.
8	9	МАЛІН Іван	1991-10-04	МС	ОД	УНА	Арнаутов В.А. Туштаров Б.
9	10	ГАЛЕТА Андрій	1997-12-08	МС	СУМ	МОН	Єщенко А.С., Голуб М.Ю.
10	12	ШЕНДЕРОВ Владислав	2000-09-11	КМС	КИЇВ	СК	Лукянчиков Д...
11	2	УРСАКІ Олександр	1998-02-12	МС	СУМ	МОН	Єщенко А.С., Голуб М.Ю.
11	8	КУЧМА Андрій	1991-01-07	МС	ІФ	КЛС	Барна І.А.
13	13	АНТИПЕНКО Віктор	1996-09-05	МС	МИК	СПК	Петков Г.С.
14	3	КОЗАЧЕНКО Дмитро	1998-01-01	КМС	ЗПЖ	УНА	Лозовий Ю., Момот А..

