

**КУБОК УКРАЇНИ З БОРОТЬБИ ВІЛЬНОЇ СЕРЕД  
ЧОЛОВІКІВ ТА ЖІНОК, ПРИСВЯЧЕНИЙ 30-Й  
РІЧНИЦІ НЕЗАЛЕЖНОСТІ УКРАЇНИ**



**UNITED WORLD  
WRESTLING**

**ЛЬВІВ (ЛВ)**

**2021-08-14 - 2021-08-18 2021**

**Результати**

**ВІЛЬНА БОРОТЬБА**





Freestyle - Seniors - 57 kg

Группа А

Место	#	Имя	NOC	Round 1			Round 2			Round 3			Total	
				Opp.#	C.Pts	VP	Opp.#	C.Pts	VP	Opp.#	C.Pts	VP	C.Pts	VP
				Match#	T.Pts		Match#	T.Pts		Match#	T.Pts		T.Pts	
1	A2	Владлен ОПАНАСЕНКО (1999,МС,МОН)	КО	A1	4	1				A3	4	1	8	2
				37	10		41	11		21				
2	A1	Сергій ТЕРЗІ (1999,МС,С)	ОД	A2	1	0	A3	4	1				5	1
				37	2		39	12		14				
3	A3	Олег ЩУР (2000,КМС,МОН)	ТРН				A1	1	0	A2	0	0	1	0
							39	2		41	0		2	

Группа В

Место	#	Имя	NOC	Round 1			Round 2			Round 3			Total	
				Opp.#	C.Pts	VP	Opp.#	C.Pts	VP	Opp.#	C.Pts	VP	C.Pts	VP
				Match#	T.Pts		Match#	T.Pts		Match#	T.Pts		T.Pts	
1	B2	Роман ГУЦУЛЯК (1997,МСМК,К)	ІФ	B1	4	1				B3	4	1	8	2
				38	12		42	10		22				
2	B3	Руслан СОЛОВЕЙ (2003,КМС,Д)	ХРК				B1	3	1	B2	0	0	3	1
							40	11		42	0		11	
3	B1	Сергій ЯКОВЛЕВ (2000,МС,К)	ХРС	B2	1	0	B3	1	0				2	0
				38	2		40	5		7				

SemiFinal	Gold
<p><b>КО ОПАНАСЕНКО В . (A2)</b> 4-0(10-0) by VSU</p> <p>43</p> <p><b>ХРК СОЛОВЕЙ Р. . (B3)</b></p>	<p><b>КО ОПАНАСЕНКО В . (A2)</b></p> <p>45</p> <p><b>ІФ ГУЦУЛЯК Р. . (B2)</b> 3-0(6-0) by VPO</p> <p>44</p> <p><b>ІФ ГУЦУЛЯК Р. . (B2)</b> 4-1(14-4) by VSU1</p>
<p><b>ХРК СОЛОВЕЙ Р. . (B3)</b></p> <p>46</p> <p><b>ОД ТЕРЗІ С. . (A1)</b> 4-0(11-0) by VSU</p>	
Bronze	



### Freestyle - Seniors - 57 kg - Результаты

#### Round 1 - FS - 57 kg

Матч	Борец	TP	CP	Победа	Time	CP	TP	Борец
37	ОД - Сергій ТЕРЗІ (1999,МС,С)	2	1	VSU1	Not specified	4	10	<b>КО - Владлен ОПАНАСЕНКО (1999,МС,МОН)</b>
38	ХПК - Сергій ЯКОВЛЕВ (2000,МС,К)	2	1	VSU1	Not specified	4	12	<b>ІФ - Роман ГУЦУЛЯК (1997,МСМК,К)</b>

#### Round 2 - FS - 57 kg

Матч	Борец	TP	CP	Победа	Time	CP	TP	Борец
39	ТРН - Олег ЩУР (2000,КМС,МОН)	2	1	VSU1	Not specified	4	12	<b>ОД - Сергій ТЕРЗІ (1999,МС,С)</b>
40	<b>ХПК - Руслан СОЛОВЕЙ (2003,КМС,Д)</b>	11	3	VPO1	Not specified	1	5	ХПК - Сергій ЯКОВЛЕВ (2000,МС,К)

#### Round 3 - FS - 57 kg

Матч	Борец	TP	CP	Победа	Time	CP	TP	Борец
41	<b>КО - Владлен ОПАНАСЕНКО (1999,МС,МОН)</b>	11	4	VSU	Not specified	0	0	ТРН - Олег ЩУР (2000,КМС,МОН)
42	<b>ІФ - Роман ГУЦУЛЯК (1997,МСМК,К)</b>	10	4	VSU	Not specified	0	0	ХПК - Руслан СОЛОВЕЙ (2003,КМС,Д)

#### 1/2 Final - FS - 57 kg

Матч	Борец	TP	CP	Победа	Time	CP	TP	Борец
43	<b>КО - Владлен ОПАНАСЕНКО (1999,МС,МОН)</b>	10	4	VSU	Not specified	0	0	ХПК - Руслан СОЛОВЕЙ (2003,КМС,Д)
44	<b>ІФ - Роман ГУЦУЛЯК (1997,МСМК,К)</b>	6	3	VPO	Not specified	0	0	ОД - Сергій ТЕРЗІ (1999,МС,С)

#### Final 3-4 - FS - 57 kg

Матч	Борец	TP	CP	Победа	Time	CP	TP	Борец
46	ХПК - Руслан СОЛОВЕЙ (2003,КМС,Д)	0	0	VSU	Not specified	4	11	<b>ОД - Сергій ТЕРЗІ (1999,МС,С)</b>

#### Final 1-2 - FS - 57 kg

Матч	Борец	TP	CP	Победа	Time	CP	TP	Борец
45	КО - Владлен ОПАНАСЕНКО (1999,МС,МОН)	4	1	VSU1	Not specified	4	14	<b>ІФ - Роман ГУЦУЛЯК (1997,МСМК,К)</b>



## Freestyle - Seniors - 57 kg

Место	Команда	Борец	W	CP	VT	ST	TP	TP Gvn	Командные рейтинговые очки
1	ІФ	Роман ГУЦУЛЯК (1997,МСМК,К)	4	15	0	3	42	6	25
2	КО	Владлен ОПАНАСЕНКО (1999,МС,МОН)	3	13	0	3	35	16	20
3	ОД	Сергій ТЕРЗІ (1999,МС,С)	2	9	0	2	25	18	15
4	ХРК	Руслан СОЛОВЕЙ (2003,КМС,Д)	1	3	0	0	11	36	12
5	ХРС	Сергій ЯКОВЛЕВ (2000,МС,К)	0	2	0	0	7	23	10
6	ТРН	Олег ЩУР (2000,КМС,МОН)	0	1	0	0	2	23	9

CP	Классификационные баллы
VT	Победы на туше, ввиду травмы/неявки/дисквалификации (5-0)
ST	Победы ввиду технического превосходства (4-0 / 4-1)
TP	Набранные технические баллы
TP Gvn	Проигранные технические баллы

In the Nordic tournament, the wrestler with the highest number of victories will be ranked first.

In a same group, if two wrestlers have an equal number of victories, their direct match will determine the ranking.

For all the other cases with a tie between athletes, the ranking will be determined following these criteria, across the all competition:

- The highest classification points
- The highest victories by « Fall »
- The highest match victories by superiority
- The highest technical points scored
- The fewest technical points given
- The lowest draw number



# Кубок України з боротьби вільної серед чоловіків та жінок, присвячений 30-й річниці Незалежності України

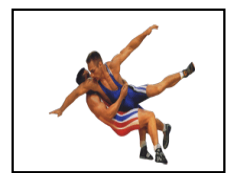

## Хід змагань

Львів, 2021-08-14 - 2021-08-18

Вільна боротьба : 61 кг

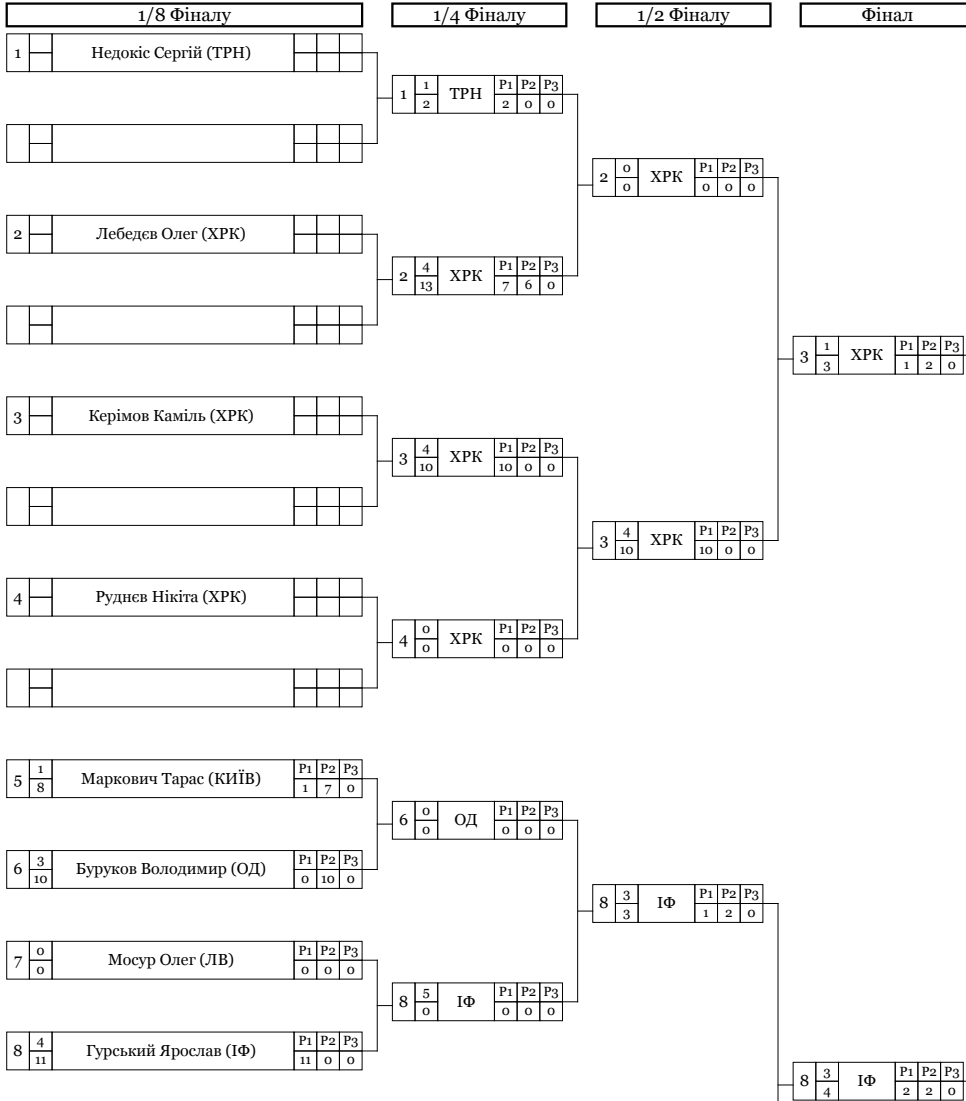

8 Гурський Ярослав (ІФ)

### Класифікація

Місце	Область	Ім'я
1	ІФ	Гурський Ярослав
2	ХРК	Керімов Каміль
3	ХРК	Лебедєв Олег
3	ДНЦ	Михнюк Дмитро
5	ХРК	Руднев Нікіта
5	ЛВ	Мосур Олег
7	ПЛТ	Кудінов Данило
8	ОД	Буруков Володимир
9	КИЇВ	Маркович Тарас
10	ЗПЖ	Пан Єгор
11	ТРН	Недокіс Сергій
12	ЛВ	Турчин Микола

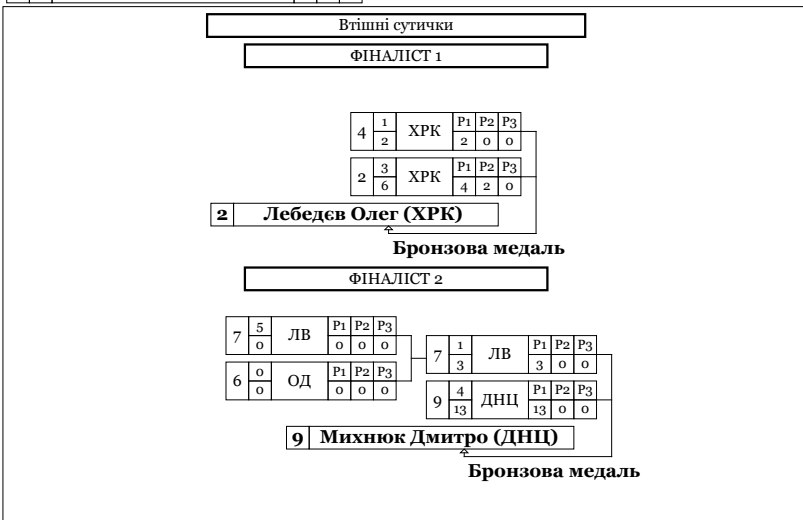

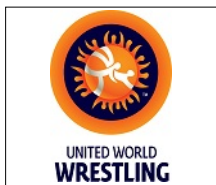

Кубок України з боротьби вільної серед чоловіків та жінок, присвячений 30-й річниці Незалежності України

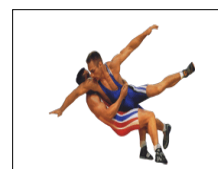

Класифікація

Львів, 2021-08-14 - 2021-08-18

Вільна боротьба : 61 кг

1 - Золото



ГУРСЬКИЙ Ярослав

2 - Срібло



КЕРІМОВ Каміль

3 - Бронза



ЛЕБЕДЕВ Олег



МИХНЮК Дмитро

М	Ж	Ім'я	Д.Н.	Розр.	Область	ФСТ	Тренер
1	8	Гурський Ярослав	1996-02-16	МС	ІФ	ДНМ	Гаврилко В.І., Кравченко М.А.
2	3	Керімов Каміль	1999-01-01	МС	ХРК	ДНМ	Жуков В.І., Назаров О.О.
3	2	Лебедев Олег	2003-08-05	КМС	ХРК	ДНМ	Рябовол В.А., Заяц О.О.
3	9	Михнюк Дмитро	1998-06-20	МС	ДНЦ	УНА	Єфремов А.М., Єфремов М.В.
5	4	Руднев Нікіта	2002-05-17	КМС	ХРК	ДНМ	Богданова Т.С., Заяц О.О.
5	7	Мосур Олег	2003-02-13	КМС	ЛВ	КЛС	Семенів Б.С.
7	12	КУДІНОВ Данило	2003-10-12	КМС	ПЛТ	КЛС	Ільченко В.М., Блащак І.Ф.
8	6	БУРУКОВ Володимир	1996-11-17	МС	ОД	СПК	Петков І.І., Ябанжи Д.Г.
9	5	МАРКОВИЧ Тарас	1995-09-03	МСМК	КИЇВ	ЗСУ	Кулешов І.В., Грищенко В.Ю.
10	10	ПАН Єгор	2002-09-07	МС	ЗПЖ	СК	Максимчук Є.В., Бабаян Г.Л.
11	1	НЕДОКІС Сергій	1989-01-01	МС	ТРН	МОН	Антонюк Р.О.
12	11	ТУРЧИН Микола	2001-01-01	КМС	ЛВ	ДНМ	Питлюк Т.Б., Дух І.Г.



# Кубок України з боротьби вільної серед чоловіків та жінок, присвячений 30-й річниці Незалежності України

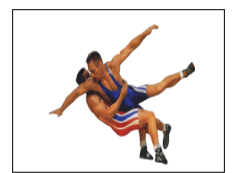

## Хід змагань

Львів, 2021-08-14 - 2021-08-18

Вільна боротьба : 65 кг

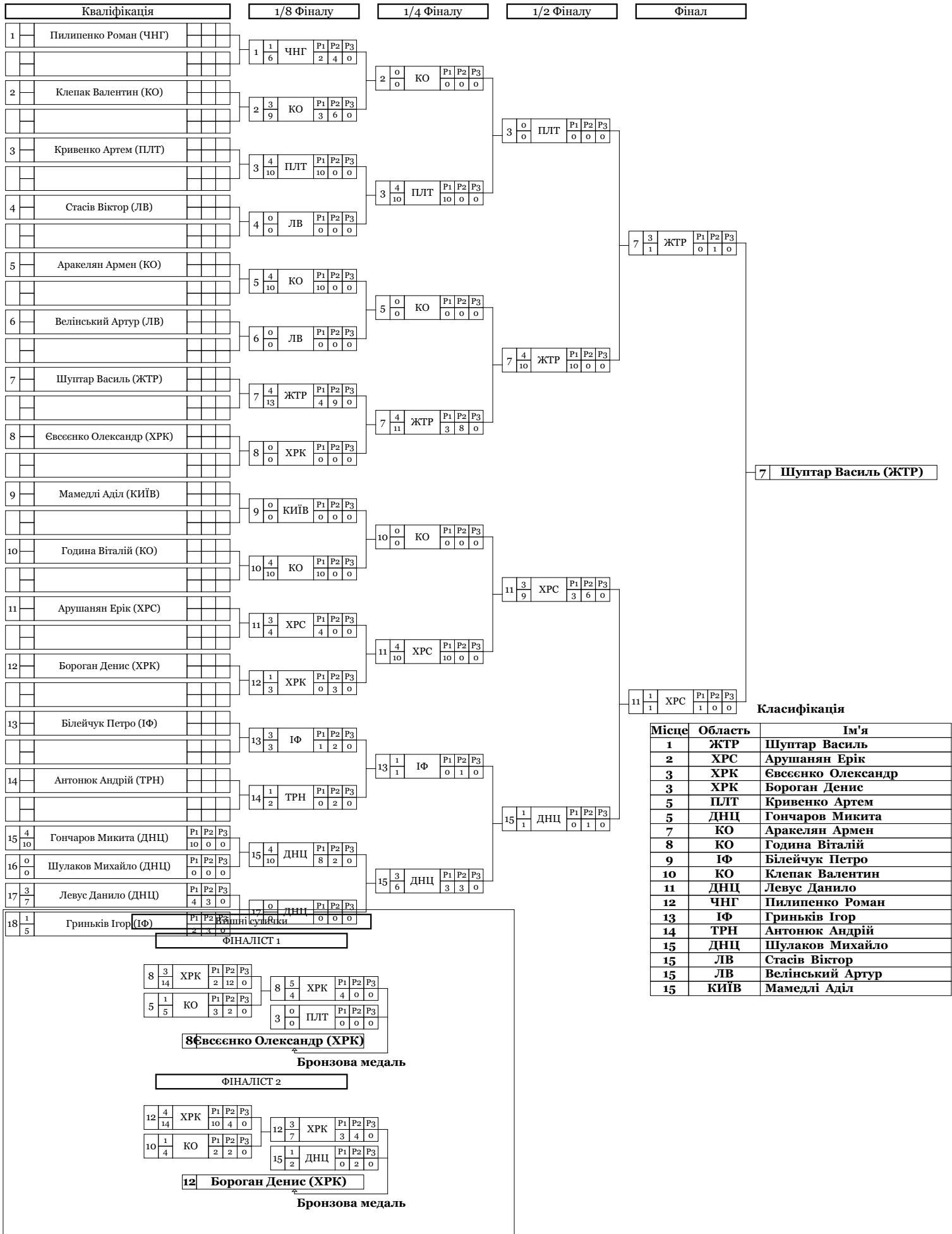

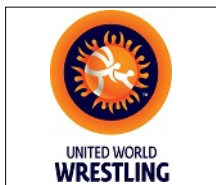

# Кубок України з боротьби вільної серед чоловіків та жінок, присвячений 30-й річниці Незалежності України

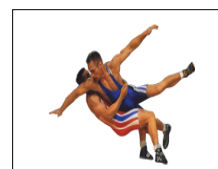

## Класифікація

Львів, 2021-08-14 - 2021-08-18

Вільна боротьба : 65 кг

### 1 - Золото



ШУПТАР Василь

### 2 - Срібло



АРУШАНЯН Ерік

### 3 - Бронза



ЄВСЕЄНКО Олександр



БОРОГАН Денис

М	Ж	Ім'я	Д.Н.	Розр.	Область	ФСТ	Тренер
1	7	Шуптар Василь	1991-01-27	МСМК	ЖТР	ЗСУ	Білокопитий В.Ю., Парталян А.А.
2	11	Арушанян Ерік	1999-01-20	МСМК	ХРС	КЛС	Кубішин В.І., Бардачов П.С.
3	8	Євсєєнко Олександр	2000-11-23	МС	ХРК	СПК	Козлюк І.В., Хоменко С.В.
3	12	Бороган Денис	1999-01-10	МС	ХРК	ДНМ	Терзійський Ф.Ф., Назаров О.О.
5	3	Кривенко Артем	2000-06-28	МС	ПЛТ	КЛС	Блацак І.Ф., Маркарян Ш.М.
5	15	Гончаров Микита	2002-07-02	МС	ДНЦ	МОН	Єфремов А.В., Єфремов М.В.
7	5	АРАКЕЛЯН Армен	1994-05-25	МС	КО	МОН	Кравченко М.А., Губренюк С.В.
8	10	ГОДИНА Віталій	2001-08-03	МС	КО	МОН	Ампілогов А.В., Губринюк С.
9	13	БЛЕЙЧУК Петро	1995-06-15	МС	ІФ	КЛС	Курилюк І.В., Тасоев В.З.
10	2	КЛЕПАК Валентин	2003-12-03	КМС	КО	МОН	Губренюк С.В., Одинак С.Т.
11	17	ЛЕВУС Данило	2001-12-08	КМС	ДНЦ	УНА	Єфремов М.В., Єфремов А.В.
12	1	ПИЛИПЕНКО Роман	2003-11-14	КМС	ЧНГ	МОН	Єзєєв М.
13	18	ГРИНЬКІВ Ігор	1999-02-27	КМС	ІФ	КЛС	Гануцак А...
14	14	АНТОНЮК Андрій	2002-09-07	КМС	ТРН	МОН	Антонюк Р.О., Кондратенко С.В.
15	16	ШУЛАКОВ Михайло	2003-01-01	КМС	ДНЦ	УНА	Чурай М.М., Жданов В..





Кубок України з боротьби вільної серед чоловіків та жінок, присвячений 30-й річниці Незалежності України

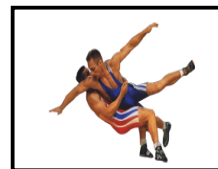

Класифікація

Львів, 2021-08-14 - 2021-08-18

Вільна боротьба : 65 кг

<i>М</i>	<i>Ж</i>	<i>Ім'я</i>	<i>Д.Н.</i>	<i>Розр.</i>	<i>Область</i>	<i>ФСТ</i>	<i>Тренер</i>
15	4	СТАСІВ Віктор	2000-03-05	КМС	ЛВ	МОН	Слюсаренко С.С., Клос Л.Л.
15	6	ВЕЛІНСЬКИЙ Артур	2003-11-22	КМС	ЛВ	СПК	Кушнір А.А., Первачук Р.В.
18	9	МАМЕДЛІ Аділ	1998-06-29	КМС	КИЇВ	МОН	Галаган О.А.



# Кубок України з боротьби вільної серед чоловіків та жінок, присвячений 30-й річниці Незалежності України

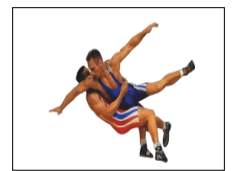

## Хід змагань

Львів, 2021-08-14 - 2021-08-18

Вільна боротьба : 70 кг



15 Кусяк Іван (ІФ)

### Класифікація

Місце	Область	Ім'я
1	ІФ	Кусяк Іван
2	ІФ	Свирид Андрій
3	ДНП	Семенов Іван
3	ІФ	Білейчук Іван
5	ХРК	Коцур Ігор
5	КО	Борута Олексій
7	ХМЛ	Нугуманов Андрій
8	КИЇВ	Ступаченко Максим
9	ІФ	Марусик Іван
10	ДНЦ	Шарапов Кирило
11	ХРС	Лавров Максим
12	КО	Кравченко Іван
13	ЛВ	Петришин Андрій
14	ДНЦ	Жданов Віталій
15	ЛВ	Штойко Петро
16	ЛВ	Гурський Михайло
17	КИЇВ	Пінтелей Ігор
17	ТРН	Городницький Віктор
19	ЛВ	Боднарюк Григорій

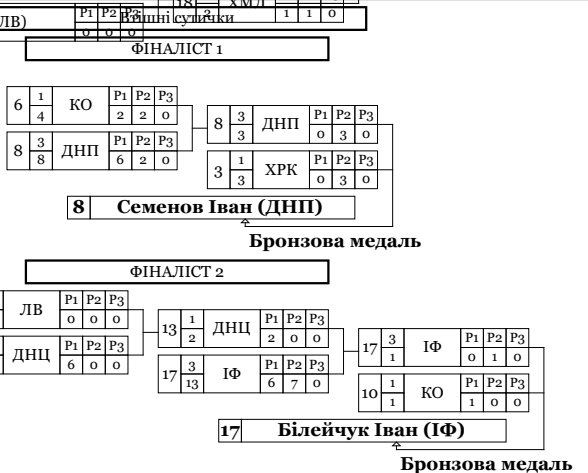

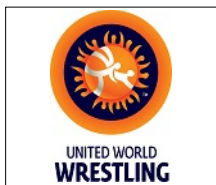

# Кубок України з боротьби вільної серед чоловіків та жінок, присвячений 30-й річниці Незалежності України

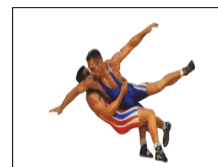

## Класифікація

Львів, 2021-08-14 - 2021-08-18

Вільна боротьба : 70 кг

### 1 - Золото



КУСЯК Іван

### 2 - Срібло



СВИРИД Андрій

### 3 - Бронза



СЕМЕНОВ Іван

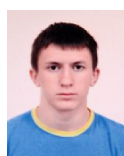

БІЛЕЙЧУК Іван

М	Ж	Ім'я	Д.Н.	Розр.	Область	ФСТ	Тренер
1	15	Кусяк Іван	1992-02-22	МСМК	ІФ	КЛС	Курилюк І.В.
2	5	Свирид Андрій	1995-04-09	МСМК	ІФ	ДНМ	Пукіш М.М., Губренюк С.В.
3	8	Семенов Іван	2002-05-17	КМС	ДНП	МОН	Павлів Н.В., Кириченко В.А.
3	17	Білейчук Іван	1995-06-15	МС	ІФ	КЛС	Тасоев В.З., Курилюк І.В.
5	3	Коцур Ігор	1999-03-26	МС	ХРК	СПК	Козлюк І.В., Кірпінюв Г.В.
5	10	Боруга Олексій	1996-03-30	МСМК	КО	ЗСУ	Тасоев В.З., Гуральський А.А.
7	18	НУГУМАНОВ Андрій	1999-02-18	МС	ХМЛ	МОН	Власов В.А., Власов А.С.
8	1	СТУПАЧЕНКО Максим	2000-12-12	КМС	КИЇВ	МОН	Галаган О.А.
9	12	МАРУСИК Іван	2000-08-17	КМС	ІФ	КЛС	Курилюк І.В.
10	13	ШАРАПОВ Кирило	2003-01-14	МС	ДНЦ	МОН	Чурай М.М. Александріді А.
11	7	ЛАВРОВ Максим	1999-09-23	МС	ХРС	КЛС	Гілін О.В., Савченко В.М.
12	6	КРАВЧЕНКО Іван	2001-02-09	МС	КО	МОН	Слинько В.В. Дрондін Д.
13	4	ПЕТРИШИН Андрій	1993-01-01	МС	ЛВ	СПК	Кушнір А.В., Ашарін П..
14	2	ЖДАНОВ Віталій	1989-10-03	КМС	ДНЦ	УНА	Чурай М.М.
15	19	ШТОЙКО Петро	2002-01-01	КМС	ЛВ	ДНМ	Питлюк Т.Б., Дух І.Г.
16	9	ГУРСЬКИЙ Михайло	1998-11-17	МС	ЛВ	ДНМ	Кравченко М.А., Дух І.Г.
17	16	ПІНТЕЛЕЙ Ігор	1997-12-06	МС	КИЇВ	МОН	Галаган О.А., Кірілов Ю.О.

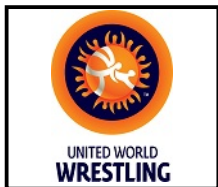

Кубок України з боротьби вільної серед чоловіків та жінок, присвячений 30-й річниці Незалежності України

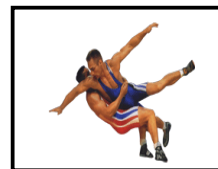

Класифікація

Львів, 2021-08-14 - 2021-08-18

Вільна боротьба : 70 кг

<i>М</i>	<i>Ж</i>	<i>Ім'я</i>	<i>Д.Н.</i>	<i>Розр.</i>	<i>Область</i>	<i>ФСТ</i>	<i>Тренер</i>
18	11	ГОРОДНИЦЬКИЙ Віктор	1997-02-21	МС	ТРН	СК	Руденко В.І.
19	14	БОДНАРЮК Григорій	2002-01-01	КМС	ЛВ	СПК	Первачук Р.В., Одинак С.Т.



# Кубок України з боротьби вільної серед чоловіків та жінок, присвячений 30-й річниці Незалежності України

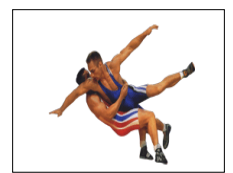

## Хід змагань

Львів, 2021-08-14 - 2021-08-18

Вільна боротьба : 74 кг

Кваліфікація		1/8 Фіналу		1/4 Фіналу		1/2 Фіналу		Фінал	
1	Рибін Володимир (ЛВ)			1	0	ЛВ	P1	P2	P3
					0	0	0	0	0
2	Харчук Олексій (ХРС)			2	5	ХРС	P1	P2	P3
					0	0	0	0	0
3	Гайдар Сергій (ПЛТ)			3	1	ПЛТ	P1	P2	P3
					4	2	2	0	0
4	Марченко Сергій (ХРК)			4	3	ХРК	P1	P2	P3
					10	4	6	0	0
5	Яковчук Сергій (МИК)			5	4	МИК	P1	P2	P3
					10	10	0	0	0
6	Стеблецький Арсен (ЛВ)			6	0	ЛВ	P1	P2	P3
					0	0	0	0	0
7	Куриленко Вадим (КО)			7	4	КО	P1	P2	P3
					10	10	0	0	0
8	Прохачев Георгій (ЛВ)			8	0	ЛВ	P1	P2	P3
					0	0	0	0	0
9	Квіт Віктор (ХМЛ)			9	0	ХМЛ	P1	P2	P3
					0	0	0	0	0
10	Тогузов Зелімхан (КИЇВ)			10	4	КИЇВ	P1	P2	P3
					11	11	0	0	0
11	Тарусін Андрій (ДНЦ)			11	0	ДНЦ	P1	P2	P3
					0	0	0	0	0
12	Васьковський С. (ЖТР)			12	4	ЖТР	P1	P2	P3
					12	12	0	0	0
13	Вишняк Олександр (ОД)			13	3	ОД	P1	P2	P3
					6	0	6	0	0
14	Єрофєєв Ігор (СУМ)			14	1	СУМ	P1	P2	P3
					1	1	0	0	0
15	Мурадян Єгор (ЗПЖ)	P1	P2	P3	1	10	4	6	0
16	Моргун Микита (ПЛТ)	P1	P2	P3	3	12	8	4	0
17	Павлов Денис (КО)	P1	P2	P3	3	5	2	3	0
18	Гудима Тимур (КИЇВ)	P1	P2	P3	1	3	1	1	0

10 Тогузов Зелімхан (КИЇВ)

Класифікація

Місце	Область	Ім'я
1	КИЇВ	Тогузов Зелімхан
2	КО	Куриленко Вадим
3	МИК	Яковчук Сергій
3	ОД	Вишняк Олександр
5	ХРС	Харчук Олексій
5	ХМЛ	Квіт Віктор
7	КО	Павлов Денис
8	ЖТР	Васьковський С.
9	ХРК	Марченко Сергій
10	ПЛТ	Моргун Микита
11	ЗПЖ	Мурадян Єгор
12	ПЛТ	Гайдар Сергій
13	КИЇВ	Гудима Тимур
14	СУМ	Єрофєєв Ігор
15	ЛВ	Рибін Володимир
16	ЛВ	Стеблецький Арсен
17	ДНЦ	Тарусін Андрій
18	ЛВ	Прохачев Георгій

8	0	ЛВ	P1	P2	P3	0	0	0
5	5	МИК	P1	P2	P3	4	0	0
						2	1	4
						4	0	0
<b>5 Яковчук Сергій (МИК)</b>								
Бронзова медаль								
ФІНАЛІСТ 2								
9	4	ХМЛ	P1	P2	P3	10	0	0
12	0	ЖТР	P1	P2	P3	0	0	0
						13	4	10
						10	0	0
<b>13 Вишняк Олександр (ОД)</b>								
Бронзова медаль								

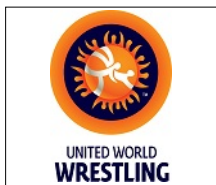

# Кубок України з боротьби вільної серед чоловіків та жінок, присвячений 30-й річниці Незалежності України

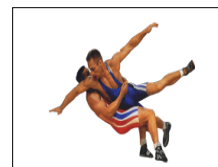

## Класифікація

Львів, 2021-08-14 - 2021-08-18

Вільна боротьба : 74 кг

### 1 - Золото



ТОГУЗОВ Зелімхан

### 2 - Срібло

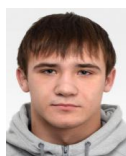

КУРИЛЕНКО Вадим

### 3 - Бронза



ЯКОВЧУК Сергій

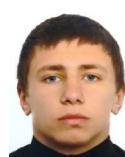

ВИШНЯК Олександр

М	Ж	Ім'я	Д.Н.	Розр.	Область	ФСТ	Тренер
1	10	Тогuzов Зелімхан	1994-01-01	МС	КИЇВ	ЗСУ	Гогічая З.С.
2	7	Куриленко Вадим	2002-04-02	МС	КО	МОН	Ампілогов А.В., Гудзь І.П.
3	5	Яковчук Сергій	1999-10-27	МС	МИК	КЛС	Петков Г.С., Савченко В.М.
3	13	Вишняк Олександр	2000-04-21	МС	ОД	УНА	Туштаров Б.У., Статник Д.В.
5	2	Харчук Олексій	2003-01-01	КМС	ХРС	КЛС	Бевзюк Є.В., Ануфрієв О..
5	9	Квіг Віктор	2001-02-11	КМС	ХМЛ	МОН	Дячок Ю.М., Пантелеев В.І.
7	17	ПАВЛОВ Денис	1997-06-06	МС	КО	ЗСУ	Губренюк С.В., Білокопитий В.Ю.
8	12	ВАСЬКОВСЬКИЙ Станіслав	1991-12-28	КМС	ЖТР	МОН	Гулаков Б.А.
9	4	МАРЧЕНКО Сергій	2001-03-06	КМС	ХРК	ДНМ	Чумак І.І., Заяц О.О.
10	16	МОРГУН Микита	2003-02-17	КМС	ПЛТ	КЛС	Маркарян Ш.М., Блащак І.Ф.
11	15	МУРАДЬЯН Єгор	1996-03-27	МС	ЗПЖ	СПК	Русанов В..., Зайцев М.М.
12	3	ГАЙДАР Сергій	1995-06-29	КМС	ПЛТ	КЛС	Маркарян Ш.М., Блащак І.Ф.
13	18	ГУДИМА Тимур	2002-07-25	МС	КИЇВ	МОН	Ампілогов А. Мельник О.О.
14	14	ЄРОФЄЄВ Ігор	1993-12-02	МС	СУМ	ДНМ	Лазаренко С.А., Мурачов В.В.
15	1	РИБІН Володимир	2000-08-05	МС	ЛВ	ДНМ	Красовський В., Дух І.Г.
16	6	СТЕБЛЕЦЬКИЙ Арсен	2002-12-06	КМС	ЛВ	ДНМ	Питлюк Т.Б., Дух І.Г.

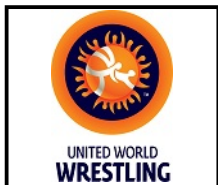

**Кубок України з боротьби вільної серед чоловіків та жінок, присвячений 30-й річниці Незалежності України**

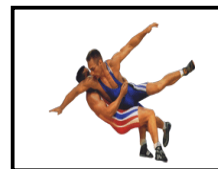

**Класифікація**

Львів, 2021-08-14 - 2021-08-18

Вільна боротьба : 74 кг

<i>М</i>	<i>Ж</i>	<i>Ім'я</i>	<i>Д.Н.</i>	<i>Розр.</i>	<i>Область</i>	<i>ФСТ</i>	<i>Тренер</i>
17	11	ТАРУСІН Андрій	1993-01-01	КМС	ДНЦ	КЛС	Мацигора Г.М.
18	8	ПРОХАЧЕВ Георгій	2002-01-01	КМС	ЛВ	ДНМ	Питлюк Т.Б., Дух І.Г.



# Кубок України з боротьби вільної серед чоловіків та жінок, присвячений 30-й річниці Незалежності України

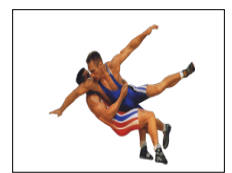

## Хід змагань

Львів, 2021-08-14 - 2021-08-18

Вільна боротьба : 79 кг



### Класифікація

Місце	Область	Ім'я
1	ОД	Михайлов Василь
2	ХМЛ	Расуєв Рустам
3	КИЇВ	Прус Владислав
3	ВЛН	Романюк Тимур
5	ЗПЖ	Копоть Вячеслав
5	СУМ	Ткаченко Дмитро
7	ДНЦ	Караваєв Вадим
8	ЛВ	Василишин Назарій
9	КИЇВ	Ричко Руслан
10	КО	Гаращук Іван
11	КИЇВ	Батарон Єгор
12	ЛВ	Дубовий Євгеній
13	ЛВ	Кожушко Андрій
14	КО	Ткаченко Дмитро

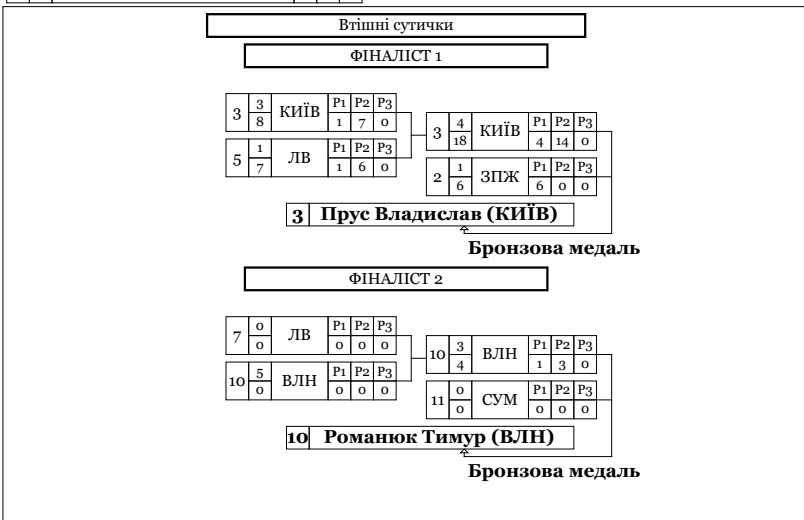



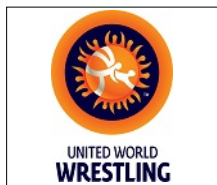

# Кубок України з боротьби вільної серед чоловіків та жінок, присвячений 30-й річниці Незалежності України

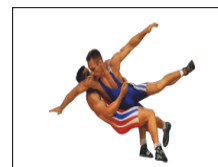

## Класифікація

Львів, 2021-08-14 - 2021-08-18

Вільна боротьба : 79 кг

### 1 - Золото

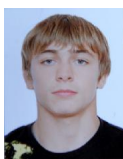

МИХАЙЛОВ Василь

### 2 - Срібло

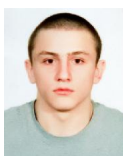

РАСУЄВ Рустам

### 3 - Бронза



ПРУС Владислав

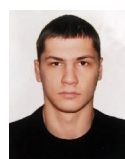

РОМАНЮК Тимур

М	Ж	Ім'я	Д.Н.	Розр.	Область	ФСТ	Тренер
1	8	Михайлов Василь	1995-06-24	МСМК	ОД	ДНМ	Панайтов А., Стаднік А.В.
2	4	Расуєв Рустам	1997-07-08	МС	ХМЛ	МОН	Ягронюк П., Губренюк С.В.
3	3	Прус Владислав	2000-11-14	КМС	КИЇВ	ЗСУ	Свіріденко В.І., Александріди А.Є.
3	10	Романюк Тимур	1995-07-09	МС	ВЛН	МОН	Стус О.П., Мигалюк М.
5	2	Копоть Вячеслав	1999-12-24	МС	ЗПЖ	ДНМ	Соболь В., Хоменко В.І.
5	11	Ткаченко Дмитро	1994-02-24	МС	СУМ	СК	Ткаченко Л.М.
7	14	КАРАВАЄВ Вадим	1996-01-02	МС	ДНЦ	УНА	Попов С., Борисенко П..
8	5	ВАСИЛИШИН Назарій	1998-08-09	КМС	ЛВ	ДНМ	Ткачишин С.І., Питлюк Т.Б.
9	6	РИЧКО Руслан	1995-08-14	МС	КИЇВ	ЗСУ	Бураков Г.А.
10	1	ГАРАЩУК Іван	2003-01-01	КМС	КО	МОН	Кушнір М.М., Матрович Р.М.
11	13	БАТАРОН Єгор	2000-06-13	КМС	КИЇВ	МОН	Захарків С.,, Семенюшко О.І.
12	7	ДУБОВИЙ Євгеній	1999-01-06	МС	ЛВ	ДНМ	Малярчук В.Я., Дух І.Г.
13	9	КОЖУШКО Андрій	2001-11-16	КМС	ЛВ	СПК	Бирка А.Б., Первачук Р.В.
14	12	ТКАЧЕНКО Дмитро	1999-00-00	КМС	КО	МОН	Яременко В., Кожанов М.



# Кубок України з боротьби вільної серед чоловіків та жінок, присвячений 30-й річниці Незалежності України

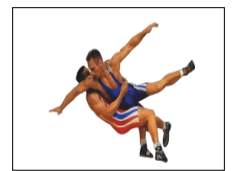

## Хід змагань

Львів, 2021-08-14 - 2021-08-18

Вільна боротьба : 86 кг



15 Алієв Мухаммед (ХРК)

### Класифікація

Місце	Область	Ім'я
1	ХРК	Алієв Мухаммед
2	ПЛТ	Долідзе Алфес
3	ХРК	Караченко Демід
3	ОД	Закарієв Хасан
5	КО	Богданець Назар
5	ХРК	Огарь Кирило
7	КИЇВ	Щербак Олексій
8	ПЛТ	Позоян Арсен
9	ДНЦ	Луфтієв Мухамад
10	МИК	Яковчук Олексій
11	ЗПЖ	Коновалов Артем
12	ХМЛ	Додь Назар
13	ЖТР	Лудаєв Рустам
14	СУМ	Котовський Ілля
15	ЧНГ	Гончар Віталій
16	ХМЛ	Бресь Максим
17	ДНП	Джанумов Едгар
17	ЧНГ	Осипенко Олександр
17	ХРС	Гега Кирило

6 Караченко Демід (ХРК)

Бронзова медаль

13 Закарієв Хасан (ОД)

Бронзова медаль

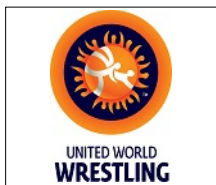

# Кубок України з боротьби вільної серед чоловіків та жінок, присвячений 30-й річниці Незалежності України

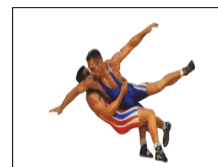

## Класифікація

Львів, 2021-08-14 - 2021-08-18

Вільна боротьба : 86 кг

### 1 - Золото



АЛІЄВ Мухаммед

### 2 - Срібло

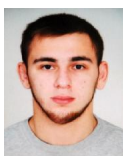

ДОЛІДЗЕ Алфес

### 3 - Бронза

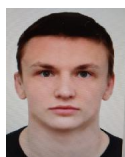

КАРАЧЕНКО Демід



ЗАКАРІЄВ Хасан

М	Ж	Ім'я	Д.Н.	Розр.	Область	ФСТ	Тренер
1	15	Алієв Мухаммед	1999-12-08	МС	ХРК	ДНМ	Ченцов Я.М., Ченцов М.Ф.
2	3	Долідзе Алфес	1996-05-29	МС	ПЛТ	КЛС	Маркарян Ш..., Блащак І.Ф.
3	6	Караченко Демід	1999-08-29	МС	ХРК	СПК	Чуєв А.Ю.
3	13	Закарієв Хасан	1995-01-05	МС	ОД	УНА	Станков К.М.
5	1	Богданець Назар	2002-07-29	МС	КО	МОН	Парчук І.І., Старинський О.П.
5	9	Огарь Кирило	2002-01-01	КМС	ХРК	СПК	Ченцов Я.М., Ченцов А.Ф.
7	19	ЩЕРБАК Олексій	1994-01-31	МС	КИЇВ	ЗСУ	Тасоев В.З., Александріди А.Е.
8	8	ПОЗОЯН Арсен	2002-01-01	КМС	ПЛТ	КЛС	Меланченко А.О., Пономарьов В.В.
9	12	ЛУФТІЄВ Мухамад	2002-12-10	КМС	ДНЦ	УНА	Чурай М.М., Жданов В..
10	17	ЯКОВЧУК Олексій	1999-10-27	МС	МИК	ДНМ	Петков Г.С.
11	4	КОНОВАЛОВ Артем	1994-11-21	КМС	ЗПЖ	СК	Лозовий Ю., Приходько А.В.
12	16	ДОДЬ Назар	2002-01-01	МС	ХМЛ	КЛС	Личак В.Г., Дячок Ю.М.
13	5	ДУДАЄВ Рустам	1990-01-19	МСМК	ЖТР	МОН	Мельник С.М.
14	14	КОТОВСЬКИЙ Ілля	2002-09-05	КМС	СУМ	ДНМ	Мурачов В.В., Зима В.В.
15	7	ГОНЧАР Віталій	1990-04-15	МСМК	ЧНГ	ДНМ	Єзеев М.А.
16	18	БРЕСЬ Максим	2000-11-25	МС	ХМЛ	МОН	Дячок Ю.М., Басистий С.Г.
17	10	ДЖАНУМОВ Едгар	1998-08-18	КМС	ДНП	МОН	Бардачов П.С., Гурчіані Д.О.

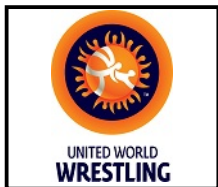

Кубок України з боротьби вільної серед чоловіків та жінок, присвячений 30-й річниці Незалежності України

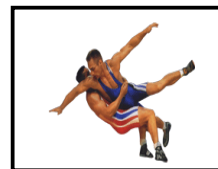

Класифікація

Львів, 2021-08-14 - 2021-08-18

Вільна боротьба : 86 кг

<i>М</i>	<i>Ж</i>	<i>Ім'я</i>	<i>Д.Н.</i>	<i>Розр.</i>	<i>Область</i>	<i>ФСТ</i>	<i>Тренер</i>
17	11	ОСИПЕНКО Олександр	2003-07-05	I	ЧНГ	КЛС	Євграфов С.Г.
19	2	ГЕГА Кирило	2000-12-01	КМС	ХРС	КЛС	Гега К.М.



# Кубок України з боротьби вільної серед чоловіків та жінок, присвячений 30-й річниці Незалежності України

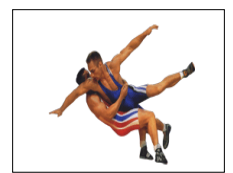

## Хід змагань

Львів, 2021-08-14 - 2021-08-18

Вільна боротьба : 92 кг

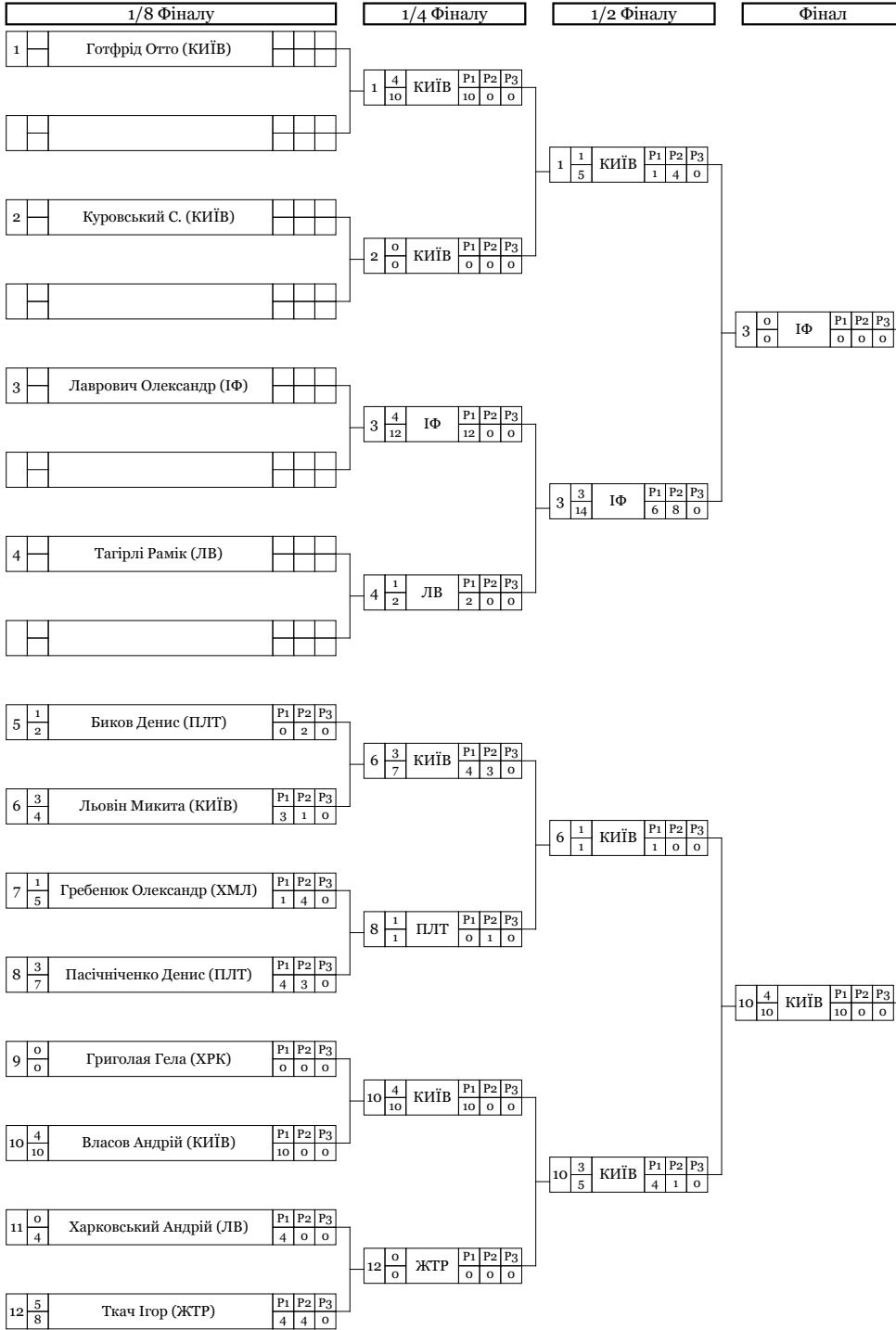

### Класифікація

Місце	Область	Ім'я
1	КИЇВ	Власов Андрій
2	ІФ	Лаврович Олександр
3	КИЇВ	Готфрід Отто
3	КИЇВ	Львів Микита
5	ЛВ	Тагірлі Рамік
5	ЖТР	Ткач Ігор
7	ПЛТ	Пасічніченко Денис
8	ХМЛ	Гребенюк Олександр
9	ПЛТ	Биков Денис
10	ЛВ	Харковський Андрій
11	КИЇВ	Куровський С.
12	ХРК	Григолая Гела

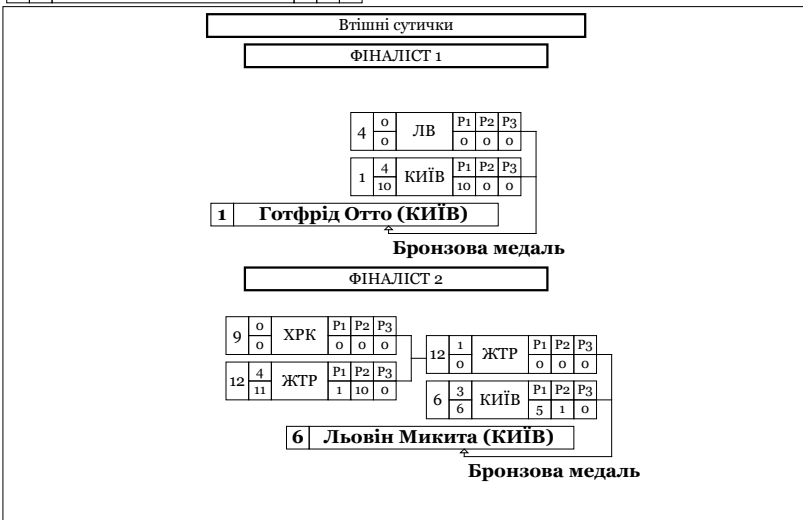

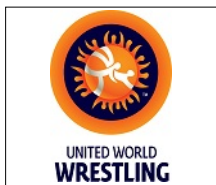

**Кубок України з боротьби вільної серед чоловіків та жінок, присвячений 30-й річниці Незалежності України**

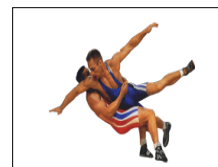

**Класифікація**

Львів, 2021-08-14 - 2021-08-18

Вільна боротьба : 92 кг

**1 - Золото**



**ВЛАСОВ Андрій**

**2 - Срібло**



**ЛАВРОВИЧ Олександр**

**3 - Бронза**



**ГОТФРІД Отто**

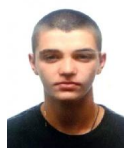

**ЛЬОВІН Микита**

<i>М</i>	<i>Ж</i>	<i>Ім'я</i>	<i>Д.Н.</i>	<i>Розр.</i>	<i>Область</i>	<i>ФСТ</i>	<i>Тренер</i>
1	10	Власов Андрій	1993-12-02	МС	КИЇВ	ЗСУ	<i>Кулешов І.В., Александріді А.Є.</i>
2	3	Лаврович Олександр	1997-05-06	КМС	ІФ	МОН	<i>Кірілов Ю.О.</i>
3	1	Готфрід Отто	2002-01-01	КМС	КИЇВ	МОН	<i>Вязметінов А.В., Готфрід С.М.</i>
3	6	Льовін Микита	1998-06-03	МС	КИЇВ	ЗСУ	<i>Бураков Г.А.</i>
5	4	Тагірлі Рамік	2001-01-01	КМС	ЛВ	МОН	<i>Вовк І.В., Первачук Р.В.</i>
5	12	Ткач Ігор	1994-01-01	МС	ЖТР	МОН	<i>Гулаков Б.А., Білуха В.І.</i>
7	8	ПАСІЧНІЧЕНКО Денис	2000-07-04	МС	ПЛТ	КЛС	<i>Пономарьов В.В., Табакін А.І.</i>
8	7	ГРЕБЕНЮК Олександр	1986-01-01	КМС	ХМЛ	МОН	<i>Личак В.Г., Дячок Ю.М.</i>
9	5	БИКОВ Денис	2002-02-20	КМС	ПЛТ	КЛС	<i>Пономарьов В.В., Табакін А.І.</i>
10	11	ХАРКОВСЬКИЙ Андрій	2002-12-11	МС	ЛВ	ДНМ	<i>Глібенко В.В., Фочук А.І.</i>
11	2	КУРОВСЬКИЙ Станіслав	1988-01-01	I	КИЇВ	МОН	<i>Галаган О.А.</i>
12	9	ГРИГОЛАЯ Гела	2003-01-01	КМС	ХРК	СПК	<i>Ченцов М.Ф., Ченцов Я.М.</i>



# Кубок України з боротьби вільної серед чоловіків та жінок, присвячений 30-й річниці Незалежності України

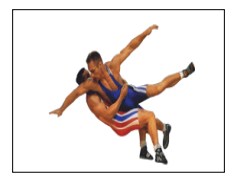

## Хід змагань

Львів, 2021-08-14 - 2021-08-18

Вільна боротьба : 97 кг

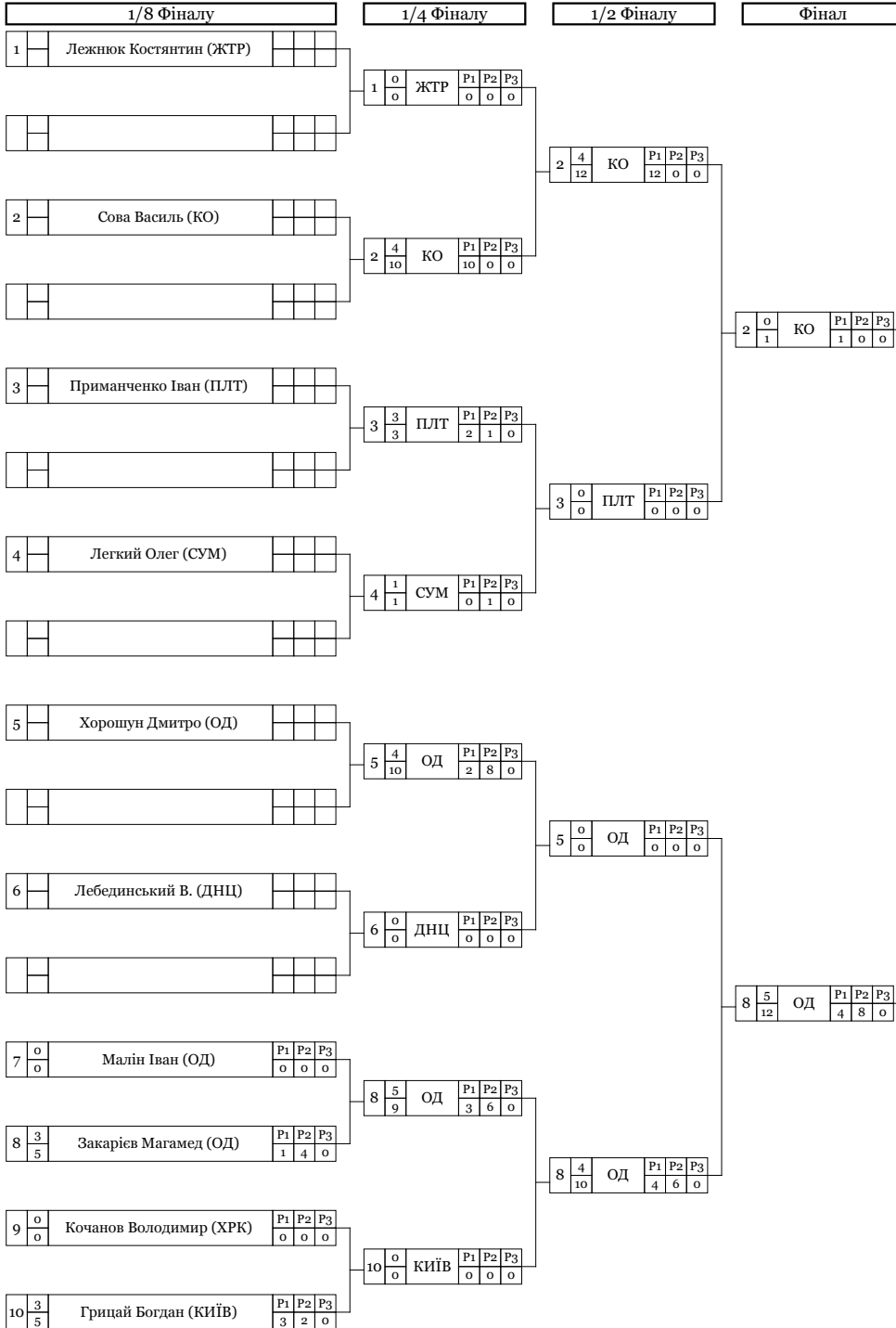

8 Закарієв Магамед (ОД)

### Класифікація

Місце	Область	Ім'я
1	ОД	Закарієв Магамед
2	КО	Сова Василь
3	ПЛТ	Приманченко Іван
3	КИЇВ	Грицай Богдан
5	ЖТР	Лежнюк Костянтин
5	ОД	Хорошун Дмитро
7	СУМ	Легкий Олег
8	ОД	Малін Іван
9	ХРК	Кочанов Володимир
10	ДНЦ	Лебединський В.

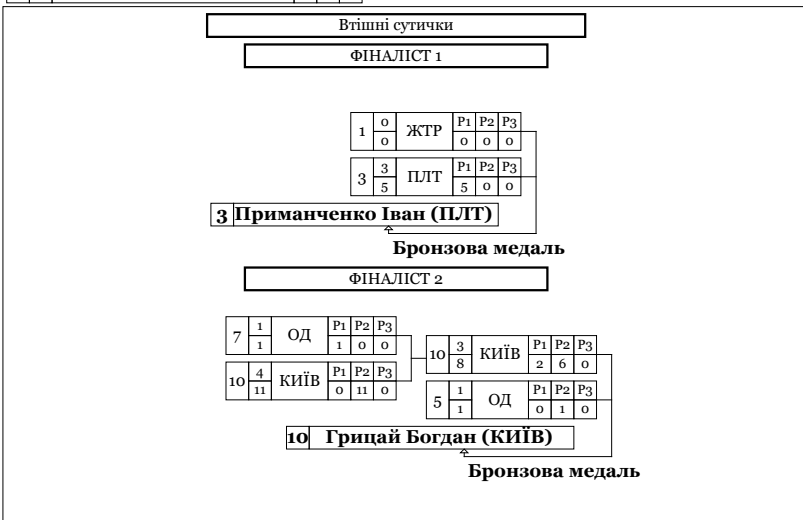

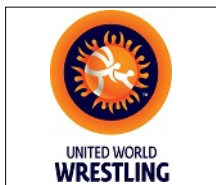

**Кубок України з боротьби вільної серед чоловіків та жінок, присвячений 30-й річниці Незалежності України**

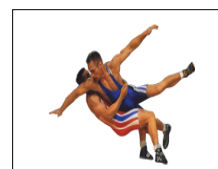

**Класифікація**

Львів, 2021-08-14 - 2021-08-18

Вільна боротьба : 97 кг

**1 - Золото**



**ЗАКАРІЄВ Магамед**

**2 - Срібло**

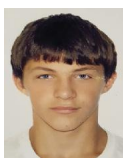

**СОВА Василь**

**3 - Бронза**



**ПРИМАНЧЕНКО Іван**

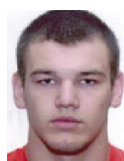

**ГРИЦАЙ Богдан**

<i>М</i>	<i>Ж</i>	<i>Ім'я</i>	<i>Д.Н.</i>	<i>Розр.</i>	<i>Область</i>	<i>ФСТ</i>	<i>Тренер</i>
1	8	Закарієв Магамед	1997-07-19	МС	ОД	ЗСУ	<i>Мальцагов А.С., Станков К.М.</i>
2	2	Сова Василь	2001-08-12	МСМК	КО	МОН	<i>Кравченко М.А., Губренюк С.В.</i>
3	3	Приманченко Іван	2003-01-01	КМС	ПЛТ	КЛС	<i>Маркарян Ш.М., Блацак І.Ф.</i>
3	10	Грицай Богдан	1995-02-27	МС	КИЇВ	ЗСУ	<i>Семенюшко О.І., Захарків С.,</i>
5	1	Лежнюк Костянтин	1994-11-23	МС	ЖТР	МОН	<i>Рус В.М.</i>
5	5	Хорошун Дмитро	1993-03-04	МС	ОД	УНА	<i>Веремейчук В.</i>
7	4	ЛЕГКИЙ Олег	2002-01-01	МС	СУМ	ДНМ	<i>Мурачов В.В., Зима В.В.</i>
8	7	МАЛІН Іван	1991-10-04	МС	ОД	УНА	<i>Арнаутов В.А.Туштаров Б.</i>
9	9	КОЧАНОВ Володимир	2003-03-20	МС	ХРК	СПК	<i>Хоменко С.В., Козлюк І.В.</i>
10	6	ЛЕБЕДИНСЬКИЙ Владислав	1997-08-24	МС	ДНЦ	УНА	<i>Рябовол В.А. Попов С.</i>





# Кубок України з боротьби вільної серед чоловіків та жінок, присвячений 30-й річниці Незалежності України

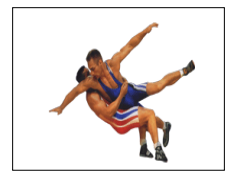

## Хід змагань

Львів, 2021-08-14 - 2021-08-18

Вільна боротьба : 125 кг



9 Колдовський О. (СУМ)

### Класифікація

Місце	Область	Ім'я
1	СУМ	Колдовський О.
2	ХПК	Гаміловський Дмитро
3	ЖТР	Мохорт Сергій
3	ЛВ	Ідзінський Юрій
5	СУМ	Вюн Владислав
5	ХПК	Пелін Рустам
7	ЧНЦ	Снігур Іван
8	ЛВ	Мазур Маркіян
9	КО	Андрійцев Валерій
10	ХРС	Єрмаков Альберт

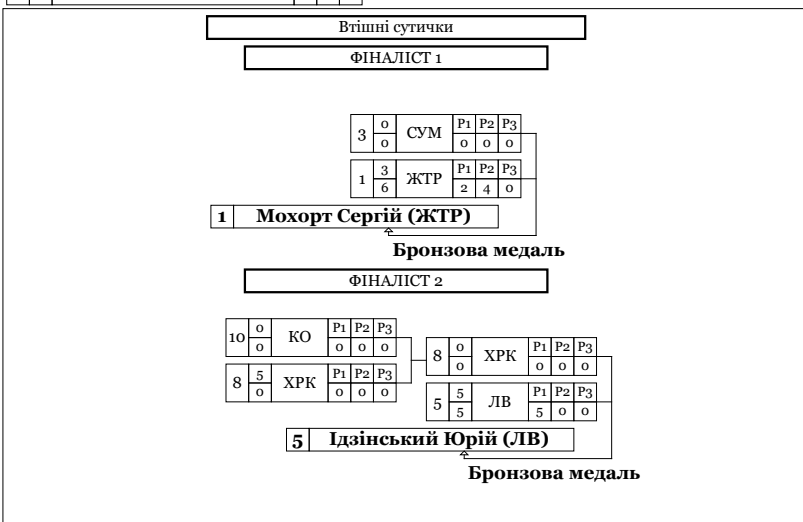

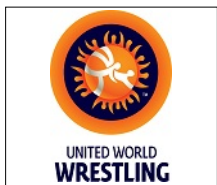

Кубок України з боротьби вільної серед чоловіків та жінок, присвячений 30-й річниці Незалежності України

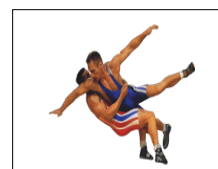

Класифікація

Львів, 2021-08-14 - 2021-08-18

Вільна боротьба : 125 кг

1 - Золото



КОЛДОВСЬКИЙ Олександр

2 - Срібло



ГАМІЛОВСЬКИЙ Дмитро

3 - Бронза



МОХОРТ Сергій



ІДЗІНСЬКИЙ Юрій

М	Ж	Ім'я	Д.Н.	Розр.	Область	ФСТ	Тренер
1	9	Колдовський Олександр	1995-09-11	МС	СУМ	ЗСУ	Голуб Ю.М., Тасоев В.З.
2	4	Гаміловський Дмитро	2003-11-15	МС	ХРК	ДНМ	Ченцов А.Ф., Заяц О.О.
3	1	Мохорт Сергій	1992-07-30	МС	ЖТР	МОН	Данько Г.В., Ткачук О.М.
3	5	Ідзінський Юрій	1999-06-18	МСМК	ЛВ	ДНМ	Проців Р.Є., Глібенко В.В.
5	3	Вюн Владислав	1995-01-01	МС	СУМ	СК	Голуб Ю.М.
5	8	Пелін Рустам	2003-01-01	МС	ХРК	ДНМ	Пенов С.І., Заяц О.О.
7	2	СНІГУР Іван	1996-05-11	МС	ЧНЦ	МОН	Одинак С.Т.
8	7	МАЗУР Маркіян	2003-01-01	КМС	ЛВ	КЛС	Семенів Б.С.
9	10	АНДРІЙЦЕВ Валерій	1987-02-27	ЗМС	КО	ДНМ	Гогичаев З.С., Малинський І.Й.
10	6	ЄРМАКОВ Альберт	2002-04-16	КМС	ХРС	КЛС	Бевзюк Є.В., Кубішин В.І.